



www.justiciasocial.com.es

La soberanía se transmite, no se cobra

DENUNCIA DEFINITIVA A LA GEOINGENIERÍA

NOTIFICACIÓN LEGAL

Más de 10 años de investigación, hagamos viral este documento!! [Compártelo por favor](#)



A todo aquel que le llegue este escrito: debes imprimirlo a color, más que nada para que las fotos con un cielo azul se vean azul y no grises en blanco y negro... Una vez imprimido debes poner una queja en los respectivos lugares de tu zona: AYUNTAMIENTO, POLICÍA NACIONAL, GUARDIA CIVIL, JUEZ DE PAZ, DEFENSOR DEL PUEBLO, etc... Si te sobra dinero pilla abogado y dales caña. Que te escaneen este PDF y se lo queden, y te devuelvan tu impresión a color para ir a otro sitio con ella a poner otra queja. Como son funcionarios y han jurado la Constitución y el Ordenamiento Jurídico recuérdales los artículos 407-409 del código penal OBLIGACIÓN DE PERSEGUIR DELITOS. Graba la actuación por si se lavan las manos y te dicen que el espacio aéreo no es competencia suya, pues estarían violando varios artículos del código penal y del Ordenamiento Jurídico. Pídeles un justificante de que has estado ahí tal día a tal hora y quién te ha atendido, que tienen la mala costumbre de no dar ese volante y están obligados. Pídeles que en el volante pongan el correo electrónico para que se lo envíen en DIGITAL, debemos dar toda la guerra posible, así que lo haremos vía física y vía digital. Por mi parte haré vídeo de este PDF y [expandré cómo se lo envío por correo electrónico A TODA LA ADMINISTRACIÓN DEL ESTADO, a toda su policía nacional, a toda su guardia civil y a todas sus fiscalías](#). Con mi vídeo tenemos documentación de eficacia probatoria de que están avisados en mayo 2023! Si no hacen nada, ni responden, les declararemos CÓMPlices DE GENOCIDIO.

Todas mis obras como esta tienen [tienen](#) ©® COPYRIGHT INTERNACIONAL, registradas en la propiedad intelectual, pero te cedo esta obra para que actúes con buena fe y en favor de la humanidad. Cedo los derechos de autor a todo aquel que le llegue este mensaje con la condición de no editarlo y así preservar su esencia genuina original. Tienes entonces permiso para hacer un libro o una revista de este escrito y venderlo a un precio justo y no excesivo. Tienes mi consentimiento sí!!! GRATIS ☺

Si vas a usar contenido de aquí,,, acuérdate de no hacer de teléfono roto y de respetar la fuente y el currazo de los demás, nombra a JUSTICIA SOCIAL

SI NO LUCHAS POR TUS DERECHOS NO MERECE TENERLOS UCC1-308 Autor: Chem

VEN CON NOSOTROS!

Estamos en TELEGRAM: t.me/soberaniayjusticiasocial

PDFs GRATIS

© Prohibido la reproducción total o parcial de esta obra registrada bajo COPYRIGHT INTERNACIONAL sin nombrar a JUSTICIA SOCIAL y el mal uso de esta información inclusive en beneficio propio, de no ser así aceptará una multa de 1 onza de oro por segundo hablando de esto. NOTIFICACIÓN LEGAL LEX MERCATORIA. TODOS LOS DERECHOS RESERVADOS



www.justiciasocial.com.es

La soberanía se transmite, no se cobra

AVISO DE INCUMPLIMIENTO DE LOS SIGUIENTES CONTRATOS (LEYES) PACTA SUNT SERVANDA:

MÁS DE 100 ARTÍCULOS VIOLADOS:

DERECHO INTERNACIONAL:

- Art.1 No se están comportando fraternalmente con nosotros
- Art.3 Violan el derecho a la vida y a la seguridad
- Art.5 Es un trato cruel, penoso, inhumano, degradante... Y es una tortura diaria.
- Art.8 Tenemos derecho a un recurso efectivo contra actos que violen derechos fundamentales
- Art.10 Tenemos derecho a ser oídos
- Art.12 Están cayendo en DESHONOR y nos están haciendo caer en DESHONOR
- Art.29 Están violando el bienestar general

DERECHOS HUMANOS DE BIOÉTICA:

- Art.8 Están violando la vulnerabilidad humana y la integridad
- Art.11 Nos están estigmatizando
- Art.13 Están violando la solidaridad y cooperación internacional
- Art.14 Están violando la responsabilidad social y de salud
- Art.16 Están violando la protección de las generaciones futuras
- Art.17 PROTECCIÓN DEL MEDIO AMBIENTE, LA BIOESFERA Y LA BIODIVERSIDAD

CONSTITUCIÓN ESPAÑOLA:

- Art.8 Las fuerzas armadas están obligadas a defender la integridad de España
- Art.10 Violan defender los derechos fundamentales y los derechos humanos
- Art.15 Violan el derecho a la vida y a la integridad física y moral
- Art.18 No están garantizando el derecho al HONOR
- Art.24 No puede producirse indefensión por parte de los jueces y tribunales
- Art.29 Tenemos derecho a petición y más si son derechos fundamentales
- Art.30 OBJECCIÓN DE CONCIENCIA
- Art.43 Están violando el derecho a la protección de la salud
- Art.45 Están violando el medio ambiente y la calidad de vida
- Art.54 ¿Dónde está el defensor del pueblo? Haz algo o serás cómplice
- Art.56 ¿Dónde está el Rey de ESPAÑA? Haz algo o serás cómplice
- Art.62 .a) Sanciona las leyes de los chemtrails Rey de España, por favor!!! O estarás cometiendo alta traición contra el pueblo.
- Art.97 El Gobierno viola la defensa del Estado.
- Art.104 Las fuerzas y cuerpos de seguridad están violando su misión de proteger el libre ejercicio de los derechos y libertades y garantizar la seguridad ciudadana.
- Art.123 ¿Dónde está el Tribunal Supremo? Haced algo o seréis cómplices
- Art.124 ¿Dónde está el Fiscal del Estado? Haz algo o serás cómplice
- Art.126 ¿Dónde está la Policía Judicial? Haced algo o seréis cómplices
- Art.138 Están violando la solidaridad
- Art.159 ¿Dónde está el Tribunal Constitucional? Haced algo o seréis cómplices

CÓDIGO PENAL:

- Art.17 Delito de conspiración
- Art.22 Alevosía, ocultarse, soborno, abuso de confianza, etc...
- Art.27 Son responsables quienes cometen los delitos y los cómplices
- Art.28 Se consideran también los autores de los delitos los que inducen y cooperan (TV, radio, maldito bulo, newtral, etc...)
- Art.33 Penas graves
- Art.57 Los Jueces y Tribunales en los delitos de homicidio.....
- Art.109 – art.114 Estáis obligados a restituir, reparar e indemnizar el daño
- Art.122 Los participantes están obligados a la restitución de la cosa
- Art.147 – art.152 Lesiones en cuanto a la integridad corporal, de salud y mental
- Art.159 – 160 Manipulación genética se castiga de 7 a 10 años de cárcel (nos convierten en antenas)
- Art.173 – art.177 Delitos de tortura y delitos contra la integridad moral
- Art.195 – art.196 Si no me hacéis caso estáis cometiendo OMISIÓN DE SOCORRO
- Art.205 Cometer falsedad con temerario desprecio a hacia la verdad
- Art.252 ADMINISTRACIÓN DESLEAL
- Art.263 Daños, se están usando sustancias venenosas
- Art.286 CORRUPCIÓN EN LOS NEGOCIOS
- Art.323 Daños terrestres o subacuáticos
- Art.325 – art.331 DELITOS CONTRA LOS RECURSOS NATURALES Y EL MEDIO AMBIENTE
- Art.332 – art.340 DELITOS CONTRA LA PROTECCIÓN DE LA FLORA Y FAUNA
- Art.341 – art.347 DELITOS DE RADIACIONES IONIZANTES (H.A.A.R.P., SBX-1, V.O.R., 5G)
- Art.348 – art.350 RIESGOS PROVOCADOS POR OTROS AGENTES
- Art.352 – art.357 DELITOS DE INCENDIOS FORESTALES (Lo que más fumigan es aluminio y es conductor del calor, llevan años fumigando por lo que hay ciertas capas de nano partículas de aluminio en los árboles, en la hierba, etc!)
- Art.359 Delito contra la salud pública
- Art.404 – art. 406 PREVARICACIÓN
- Art.407 – 409 OMISIÓN DE DEBER DE PERSEGUIR DELITOS
- Art.419 COHECHO
- Art.428 ¿Hay entre vosotros tráfico de influencias?¿Habéis cometido un pacto de silencio?
- Art.458 TESTIMONIO FALSO – ROMPER JURAMENTO
- Art.573 – art.580 DELITOS DE TERRORISMO
- Art.581 – art.588 DELITOS DE TRAICIÓN
- Art.589 – art.603 DELITOS QUE COMPROMETAN LA PAZ (repara el art.590 por favor)
- Art.607 – art. DELITOS DE GENOCIDIO Y DE LESA HUMANIDAD

CONVENCIÓN SOBRE LA PROHIBICIÓN DE UTILIZAR TÉCNICAS DE MODIFICACIÓN AMBIENTAL CON FINES MILITARES Y OTROS FINES HOSTILES
(ENMOD) 10-12-1976 DERECHO INTERNACIONAL ESTABLECIDO POR EL COMITÉ INTERNACIONAL DE LA CRUZ ROJA C.I.C.R.

SI NO LUCHAS POR TUS DERECHOS NO MERECE TENERLOS **UCC1-308** Autor: Chem
VEN CON NOSOTROS! Estamos en TELEGRAM: t.me/soberaniayjusticiasocial PDFs GRATIS

© Prohibido la reproducción total o parcial de esta obra registrada bajo COPYRIGHT INTERNACIONAL sin nombrar a JUSTICIA SOCIAL y el mal uso de esta información inclusive en beneficio propio, de no ser así aceptarás una multa de 1 onza de oro por segundo hablando de esto. NOTIFICACIÓN LEGAL LEX MERCATORIA. TODOS LOS DERECHOS RESERVADOS



www.justiciasocial.com.es

La soberanía se transmite, no se cobra

DOCUMENTACIÓN DE EFICACIA PROBATORIA

LAS 3 LEYES EN ESPAÑA DE LA GEOINGENIERÍA

1979

1986

2020

HISTORIA DE LA GEOINGENIERÍA

1º Guerra Mundial (1914-1918) y 2º Guerra Mundial (1939-1945)

La gran SMOG de Londres (1952)

La guerra de Vietnam y la operación POPEYE (1975)

La convención ENMOD (1976)

Los juegos Olímpicos de China (2008)

50 ANÁLISIS DE METALES PESADOS

TODAS LAS PATENTES DE LOS CHEMTRAILS DESDE 1920

EL PROYECTO H.A.A.R.P

Las H.A.A.R.P.

Las SBX-1

Los V.O.R.

El 5G

TODAS LAS PATENTES DEL H.A.A.R.P.

LOS RESPONSABLES

TESTIMONIO DE UN PILOTO DE SPRAY AND PRAY

MÁS INFORMACIÓN EN...

SI NO LUCHAS POR TUS DERECHOS NO MERECE TENERLOS **UCC1-308** Autor: Chem
VEN CON NOSOTROS! Estamos en TELEGRAM: t.me/soberaniayjusticiasocial PDFs GRATIS

© Prohibido la reproducción total o parcial de esta obra registrada bajo COPYRIGHT INTERNACIONAL sin nombrar a JUSTICIA SOCIAL y el mal uso de esta información inclusive en beneficio propio, de no ser así aceptarás una multa de 1 onza de oro por segundo hablando de esto. NOTIFICACIÓN LEGAL LEX MERCATORIA. **TODOS LOS DERECHOS RESERVADOS**



www.justiciasocial.com.es

La soberanía se transmite, no se cobra

GOBIERNO DE ESPAÑA MINISTERIO DE LA PRESIDENCIA, RELACIONES CON LAS CORTES Y PENALIZACIÓN JURÍDICA

Agencia Estatal Boletín Oficial del Estado

Castellano Buscar MI BOE Menú

Está Vd. en Inicio BOE Calendario 13/02/1979 Documento BOE-A-1979-4326 anterior siguiente

Acuerdo sobre el proyecto de intensificación de la precipitación (PIP) entre la Organización Meteorológica Mundial, el Gobierno Español y otros Estados miembros de la Organización Meteorológica Mundial participantes en el Experimento y Protocolo anejo, hecho en Madrid el 23 de enero de 1979.

Publicado en: «BOE» núm. 38, de 13 de febrero de 1979, páginas 3729 a 3732 (4 págs.)
Sección: I. Disposiciones generales
Departamento: Ministerio de Asuntos Exteriores

GOBIERNO DE ESPAÑA MINISTERIO DE LA PRESIDENCIA, RELACIONES CON LAS CORTES Y PENALIZACIÓN JURÍDICA

Agencia Estatal Boletín Oficial del Estado

Castellano Buscar MI BOE Menú

Está Vd. en Inicio Buscar Documento consolidado BOE-A-1986-10638

Legislación consolidada

Ayuda

Real Decreto 849/1986, de 11 de abril, por el que se aprueba el Reglamento del Dominio Público Hidráulico, que desarrolla los títulos preliminar I, IV, V, VI y VII de la Ley 29/1985, de 2 de agosto, de Aguas.

Publicado en: «BOE» núm. 103, de 30/04/1986.
Entrada en vigor: 30/04/1986
Departamento: Ministerio de Obras Públicas y Urbanismo

Artículo 3.

1. La fase atmosférica del ciclo hidrológico sólo podrá ser modificada artificialmente por la Administración del Estado o por aquellos a quienes ésta autorice (art. 3 del TR de la LA).

Toda actuación pública o privada tendente a modificar el régimen de lluvias deberá ser aprobada previamente por el Ministerio de Obras Públicas y Urbanismo, a propuesta del Organismo de cuenca.

2. A tal efecto, el Organismo de cuenca, a la vista del proyecto presentado por el solicitante, del conocimiento que exista sobre la materia y de los posibles efectos negativos sobre las precipitaciones en otras áreas, previo informe del Instituto Nacional de Meteorología elevará propuesta al Ministerio de Obras Públicas y Urbanismo.

3. Cuando la modificación de la fase atmosférica del ciclo hidrológico tenga por finalidad evitar precipitaciones en forma de granizo o pedrisco, la autorización se otorgará por el Organismo de cuenca por un plazo de doce meses, renovables por periodos idénticos.

En la instancia se indicará el alcance de la pretensión y los medios previstos para conseguirla. El Organismo de cuenca, previos los asesoramientos que estime oportunos, otorgará la autorización con carácter discrecional, pudiendo revocarla en cualquier momento si se produjesen resultados no deseados.

4. Cuando los procedimientos empleados a los efectos de este artículo impliquen la utilización de productos o formas de energía con propiedades potencialmente adversas para la salud, se requerirá el informe favorable de la Administración Sanitaria para el otorgamiento de la autorización.

GOBIERNO DE ESPAÑA MINISTERIO DE LA PRESIDENCIA, RELACIONES CON LAS CORTES Y PENALIZACIÓN JURÍDICA

Agencia Estatal Boletín Oficial del Estado

Castellano Buscar MI BOE Menú

Está Vd. en Inicio Buscar Documento BOE-A-2020-4492

Orden SND/351/2020, de 16 de abril, por la que se autoriza a las Unidades NBQ de las Fuerzas Armadas y a la Unidad Militar de Emergencias a utilizar biocidas autorizados por el Ministerio de Sanidad en las labores de desinfección para hacer frente a la crisis sanitaria ocasionada por el COVID-19.

Ver texto consolidado

Publicado en: «BOE» núm. 107, de 17 de abril de 2020, páginas 29198 a 29199 (2 págs.)
Sección: I. Disposiciones generales
Departamento: Ministerio de Sanidad

Asimismo, se autoriza a las unidades señaladas en el párrafo anterior a la utilización de procedimientos de desinfección aérea, a través de las técnicas de nebulización, termonebulización y micronebulización para la ejecución de las referidas labores de desinfección.

SI NO LUCHAS POR TUS DERECHOS NO MERECE TENERLOS UCC1-308 Autor: Chem
VEN CON NOSOTROS! Estamos en TELEGRAM: t.me/soberaniayjusticiasocial PDFs GRATIS

© Prohibido la reproducción total o parcial de esta obra registrada bajo COPYRIGHT INTERNACIONAL sin nombrar a JUSTICIA SOCIAL y el mal uso de esta información inclusive en beneficio propio, de no ser así aceptará una multa de 1 onza de oro por segundo hablando de esto. NOTIFICACIÓN LEGAL LEX MERCATORIA. TODOS LOS DERECHOS RESERVADOS



www.justiciasocial.com.es

La soberanía se transmite, no se cobra

LAS 3 LEYES EN ESPAÑA

Martes 13 de febrero de 1979, número 38, EL PROYECTO PIP

Pone claramente **proyecto de intensificación de la precipitación**, es decir, manipular el clima o las nubes para que llueva más.

Real decreto 849/1986, artículo 3

.1 La fase atmosférica del ciclo hidrológico, sólo **podrá ser modificada artificialmente por el Estado...** ¿Qué es el ciclo hidrológico? Pues cuando el agua se evapora, se hace nube, se condensa, llueve, cae, etc... El ciclo del agua... La lluvia!!! Lo pone bien claro... Podrá ser modificada artificialmente por el Estado!!!

.4 **Cuando se utilice productos o formas de energía con propiedades potencialmente adversas para la salud, se requerirá un informe favorable...** Aquí te están diciendo,, que aunque te matemos, vamos a emitir informes favorables por ley...

PRODUCTOS CON PROPIEDADES POTENCIALEMNTE ADVERSAS PARA LA SALUD: Yoduro de plata, trimetil aluminio, titanato de bario, niobato de estroncio y bario, etc!!!

FORMAS DE ENERGÍA CON PROPIEDADES POTENCIALEMNTE ADVERSAS PARA LA SALUD: Todo tipo de radiación, repito, TODO TIPO DE RADIACIÓN.

Pues aun así, aunque se estén usando movidas potencialmente adversas para la salud y nos estén matando a todos, aun así, **te plantarán un informe favorable!!!** ¿Pero por qué crees que la TV y la radio no están diciendo nada? Pues porque **por ley están obligados a hablar bien del tema...** Y te dicen que nosotros somos tontos, somos conspiracionistas o negacionistas y que somos lo peor... **Porque por ley están obligados a emitir informes favorables...** Además todos los se compran con dinero público!! Espabila!

Orden SND/351/2020 del 17 de abril

Se autoriza a las Fuerzas Armadas a usar biocidas contra la población

Lo más gordo es que **utilizan los mismos tecnicismos** que usa el piloto de avión del TEAM CHEMTRAILS de la empresa SPRAY AND PRAY. También se **utilizan los mismos tecnicismos** que en las propias patentes de los chemtrails que luego verás.

Técnicas de nebulización, termo-nebulización y micro-nebulización.

Menú:

- radio
- TODO NUESTRO CONTENIDO EN TELEGRAM
- LOS ROL
- COMERCIO DE JUSTICIA SOCIAL
- ENEMIGOS DE JUSTICIA SOCIAL
- STOV CHEMTRAILS
- CAMISETAS Y SUDADERAS
- INGENIERIA CHEMTRAIL SHARP
- DOCUMENTACIÓN SOBERANA
- SCPI

NO TE FÍES DE LOS MEDIOS (TV)

NO TE FÍES DE LA TV, NO TE FÍES DE LA RADIO, NO TE FÍES DE LOS PERIÓDICOS, ESTÁN COMPRADOS!!! Te voy a dejar aquí las pruebas de la manipulación postCOVI:

2020:	el gobierno compra a los medios de comunicación por 15 millones (15.000.000€)
2020:	el gobierno compra a los medios de comunicación por 6 millones (6.000.000€)
2021:	el gobierno compra a los medios de comunicación por 112 millones (112.000.000€)
2022:	el gobierno compra a los medios de comunicación por 100 millones (100.000.000€)
2023:	el gobierno compra a los medios de comunicación por 400 millones (400.000.000€)

Te dejo aquí debajo todos los BOE todos los contratos... Es un poco todo de vergüenza ajena...

BOE BOLETÍN OFICIAL DEL ESTADO

SI NO LUCHAS POR TUS DERECHOS NO MERECE TENERLOS **UCC1-308** Autor: Chem
VEN CON NOSOTROS! Estamos en TELEGRAM: t.me/soberaniayjusticiasocial **PDFs GRATIS**

© Prohibido la reproducción total o parcial de esta obra registrada bajo COPYRIGHT INTERNACIONAL sin nombrar a JUSTICIA SOCIAL y el mal uso de esta información inclusive en beneficio propio, de no ser así aceptará una multa de 1 onza de oro por segundo hablando de esto. NOTIFICACIÓN LEGAL LEX MERCATORIA. **TODOS LOS DERECHOS RESERVADOS**



www.justiciasocial.com.es

La soberanía se transmite, no se cobra

LA CENSURA 2020 ESPAÑA: NEWTRAL Y MALDITA.ES

Quien controla el pasado controla el futuro.
Quien controla el presente controla el pasado.



- 1 Antonio García Ferreras, director de "Al rojo vivo" es marido de Ana Pastor.
- 2 Ana Pastor, fundadora de Newtral, es la hermana de Carlos, de Mercedes y de Tomás Pastor.
- 3 Mercedes Pastor fue con el PSOE- Directora General de Comunicación en Castilla la Mancha, después Directora de Prensa de la Presidencia del Parlamento de Andalucía.
- 4 Joaquín Ortega de Newtral fue también con el PSOE- asesor de planificación del Gabinete del Ministerio de Industria, Turismo y Comercio.
- 5 Esperanza Martín de Newtral fue directora de programas de la Sexta. Fue productora de "El Objetivo", con Ana Pastor y presentó varios cargos con TVE.
- 6 Esperanza Martín de Newtral es vicepresidenta de la Academia de Televisión.
- 7 Maribel Sánchez Maroto de Newtral fue directora adjunta de "Informe Semanal" de TVE, donde trabajó más de dos décadas.
- 8 Televisión Española y la Sexta son miembros de Academia TV.
- 9 Newtral es la productora del programa "El Objetivo" de Ana Pastor de la Sexta.
- 10 Antonio García Ferreras presenta el programa "La Sexta Columna" del que Carlos Pastor es el director.
- 11 Clara Jiménez trabajó durante un lustro en el programa "El Objetivo" de Ana Pastor de la Sexta.
- 12 Julio Montes fue uno de los creadores de "La Sexta Columna" junto con Carlos Pastor y Antonio García Ferreras.
- 13 Clara Jiménez es colaboradora de Radio Televisión Española.
- 14 Julio Montes y Clara Jiménez fundaron "Maldita.es" pocos meses después del éxito de la empresa Newtral.

DEVASTADOR PARA EL PERIODISMO Y LOS PERIODISTAS ESPAÑOLES

Universidad de Oxford: «los medios de comunicación españoles son los menos fiables de Europa»

El informe concluye que son los segundos menos creíbles de los doce estudiados de todo el mundo

PERIODISTA DIGITAL 10 Ene 2021 - 14:54 GET



Lo más leído

24 hrs 7 días 1 mes 1 año

- 1 Iñaki López, obcecado en atacar a Díaz Ayuso, compra un bardo bulo sobre el hospital Isabel Zendal
- 2 Universidad de Oxford: «los medios de comunicación españoles son los menos fiables de Europa»

SI NO LUCHAS POR TUS DERECHOS NO MERECE TENERLOS UCC1-308 Autor: Chem
VEN CON NOSOTROS! Estamos en TELEGRAM: t.me/soberaniayjusticiasocial PDFs GRATIS

© Prohibido la reproducción total o parcial de esta obra registrada bajo COPYRIGHT INTERNACIONAL sin nombrar a JUSTICIA SOCIAL y el mal uso de esta información inclusive en beneficio propio, de no ser así aceptará una multa de 1 onza de oro por segundo hablando de esto. NOTIFICACIÓN LEGAL LEX MERCATORIA. TODOS LOS DERECHOS RESERVADOS



www.justiciasocial.com.es

La soberanía se transmite, no se cobra

Os recuerdo que a Raquel Martínez Rabanal la pegasteis una buena funada por decir la verdad



NEWTRAL, MALDITO BULO y MALDITA junto con los medios de comunicación os acuso desde aquí de cometer FALSO TESTIMINIO y de ser cómplices de ATENTADO CONTRA LA HUMANIDAD o delito de LESA HUMANIDAD

**SI NO LUCHAS POR TUS DERECHOS NO MERECE TENERLOS UCC1-308 Autor: Chem
VEN CON NOSOTROS! Estamos en TELEGRAM: t.me/soberaniayjusticiasocial PDFs GRATIS**

© Prohibido la reproducción total o parcial de esta obra registrada bajo COPYRIGHT INTERNACIONAL sin nombrar a JUSTICIA SOCIAL y el mal uso de esta información inclusive en beneficio propio, de no ser así aceptarás una multa de 1 onza de oro por segundo hablando de esto. NOTIFICACIÓN LEGAL LEX MERCATORIA. **TODOS LOS DERECHOS RESERVADOS**



www.justiciasocial.com.es

La soberanía se transmite, no se cobra

En la misma web del Parlamento europeo, el 19 de mayo de 2015
Y los de maldito bulo violan los mandamientos cometiendo falso testimonio:

ES - español  Ver otros sitios web 



Pregunta parlamentaria

E-007937/2015
Parlamento europeo

Descargar 

Método de geoingeniería militar llamado Chemtrail para cambiar el clima. Riesgos medioambientales y sanitarios y razones comerciales para participar en políticas climáticas

19.5.2015

[> Respuesta escrita](#)



Pregunta con solicitud de respuesta escrita E-007937-15
a la Comisión
Artículo 130 del Reglamento

SI NO LUCHAS POR TUS DERECHOS NO MERECE TENERLOS **UCC1-308** Autor: Chem
VEN CON NOSOTROS! Estamos en TELEGRAM: t.me/soberaniayjusticiasocial **PDFs GRATIS**

© Prohibido la reproducción total o parcial de esta obra registrada bajo COPYRIGHT INTERNACIONAL sin nombrar a JUSTICIA SOCIAL y el mal uso de esta información inclusive en beneficio propio, de no ser así aceptarás una multa de 1 onza de oro por segundo hablando de esto. NOTIFICACIÓN LEGAL LEX MERCATORIA. **TODOS LOS DERECHOS RESERVADOS**



www.justiciasocial.com.es

La soberanía se transmite, no se cobra

19 de mayo de 2015:



Pregunta con solicitud de respuesta escrita E-007937-15

a la Comisión

Artículo 130 del Reglamento

Ramon Tremosa i Balcells (ALDE)

Cuatro trabajadores de la Agencia Estatal de Meteorología de España han confesado que España está siendo rociada en su totalidad desde aviones que esparcen por la atmósfera dióxido de plomo, yoduro de plata y diatomita. El objetivo es alejar las lluvias y permitir que suban las temperaturas, lo que crea un ambiente climático veraniego para el turismo y, al mismo tiempo, ayuda a las corporaciones del sector agrícola. Esto, a su vez, está produciendo gotas frías de gran intensidad[1].

La Región de Murcia, la Comunidad Valenciana y la provincia de Almería están siendo las más afectadas, hasta el punto de que no llega a caer ni una gota de agua de lluvia en más de siete meses, se generan gotas frías catastróficas, y se causan enfermedades respiratorias a la población al inhalar el dióxido de plomo y los demás compuestos tóxicos. El aeropuerto militar de San Javier en Murcia está siendo utilizado para el despegue de estos aviones.

¿Puede confirmar la Comisión Europea que ha recibido un informe de los meteorólogos españoles para que tome posición sobre el asunto?

SI NO LUCHAS POR TUS DERECHOS NO MERECE TENERLOS UCC1-308 Autor: Chem VEN CON NOSOTROS! Estamos en TELEGRAM: t.me/soberaniayjusticiasocial PDFs GRATIS

© Prohibido la reproducción total o parcial de esta obra registrada bajo COPYRIGHT INTERNACIONAL sin nombrar a JUSTICIA SOCIAL y el mal uso de esta información inclusive en beneficio propio, de no ser así aceptarás una multa de 1 onza de oro por segundo hablando de esto. NOTIFICACIÓN LEGAL LEX MERCATORIA. TODOS LOS DERECHOS RESERVADOS



www.justiciasocial.com.es

La soberanía se transmite, no se cobra

**¿Hace cuánto que no ves un cielo azul vivo?
Esto son nubes naturales, pomposas con 3d**

**Pon en odyssey.com
justicia social**

**Cielo azul
vivo bonito
natural**

Pasan chemtrails

Capa plateada

www.justiciasocial.com.es

**si no ves la diferencia no puedo ayudarte
pon en odyssey.com justicia social**

SI NO LUCHAS POR TUS DERECHOS NO MERECE TENERLOS UCC1-308 Autor: Chem

VEN CON NOSOTROS!

Estamos en TELEGRAM: t.me/soberaniayjusticiasocial

PDFs GRATIS

© Prohibido la reproducción total o parcial de esta obra registrada bajo COPYRIGHT INTERNACIONAL sin nombrar a JUSTICIA SOCIAL y el mal uso de esta información inclusive en beneficio propio, de no ser así aceptarás una multa de 1 onza de oro por segundo hablando de esto. NOTIFICACIÓN LEGAL LEX MERCATORIA. **TODOS LOS DERECHOS RESERVADOS**



www.justiciasocial.com.es

La soberanía se transmite, no se cobra

HISTORIA DE LA GEOINGENIERÍA



Una imagen vale más que mil palabras... Pues si ves mis vídeos aluciflipas!!!

Los chemtrails se empezaron a usar como camuflaje en la primera y segunda guerra mundial. Sí, has oído bien, hace mucho tiempo!! Imagínate que tenemos un acorazado en el mar, y le siguen cuatro destructores... Está claro que lo tiene muy mal nuestro acorazado, pero si enviamos un avión con chemtrails saturados que genere la típica estela, pero... ¡vualá!, la estela se queda fija y de ella descienden ciertas partículas bien conocidas por ellos,,, creándose una **cortina de humo** tal y como ves... Pues nuestro acorazado tendría alguna posibilidad de salir con vida, ya que los 4 destructores dejarían de verle en el mar y no sabrían muy bien a donde disparar pues el objetivo ha desaparecido!!! De aquí sale la palabra cortina de humo!!

Fijaros lo que tenían hace 100 años por favor...., lo que tienen a día de hoy se nos va de las manos. LO QUE TIENEN A DÍA DE HOY OCULTO,,,, SE TE VA LA OLLA!

Ahora más o menos el mundo está así:



Tan sencillo, como salir a la calle y ponerse a mirar el cielo varias veces al día, para entender que ahí arriba, están trabajando, y que no es normal lo que sucede...

SI NO LUCHAS POR TUS DERECHOS NO MERECE TENERLOS UCC1-308 Autor: Chem
VEN CON NOSOTROS! Estamos en TELEGRAM: t.me/soberaniayjusticiasocial PDFs GRATIS

© Prohibido la reproducción total o parcial de esta obra registrada bajo COPYRIGHT INTERNACIONAL sin nombrar a JUSTICIA SOCIAL y el mal uso de esta información inclusive en beneficio propio, de no ser así aceptarás una multa de 1 onza de oro por segundo hablando de esto. NOTIFICACIÓN LEGAL LEX MERCATORIA. **TODOS LOS DERECHOS RESERVADOS**



www.justiciasocial.com.es

La soberanía se transmite, no se cobra



La gran SMOG

Lo siguiente que pasó fue realmente un despropósito nivel Dios. En Inglaterra, después de la segunda guerra mundial (1939-1945), sobre 1950 – 1960, se usaron por primera vez los chemtrails, no en el mar, sino encima de un núcleo urbano, encima nada más y nada menos que de la propia ciudad de Londres. Recuerdo que me quedé flipando con la foto de la avioneta, pues le habían puesto bidones medianos por todas partes. Tenía un bidón a cada eje de cada ala, otro bidón detrás del piloto, y con una cuerda los habría y a fumigar Londres... Claro, lo tenían hecho para abrir y fumigar, no para cerrar y parar... Sobre 2014 tuve acceso a ésta información..., bueno la verdad que he tenido acceso a tantísimas islas dentro del mar de internet, que ha sido precioso investigar por internet, lo que pasa que noto que cada año es más difícil y costoso buscar información, noto que internet está tonto, que no busca bien..., pero os debo de ser sincero,,, que jamás pensaría,,, que truncaran los motores de búsqueda de internet, y no he podido rescatar la foto ni los nombres de los científicos que la llevaron a cabo el proyecto, borraron la información!!!... Aunque algo queda sobre **la niebla asesina de Londres de 1952, la gran SMOG**,,, os contaré la movida:

Con medios baratos y poco dinero, alquilaron una avioneta, y la pusieron unos pequeños depósitos, a parte del de gasolina que ya lo llevaba. Pero no con gasolina, sino con varios tipos de químicos y con varios tóxicos. Ellos buscaban hacer un estudio del comportamiento de los seres humanos enfermos dentro de la ciudad. Así que fueron a las Farmafias, les hablaron del proyecto y aceptaron en pasarles los informes de los pacientes que vinieran intoxicados... ¿Qué pasó?, supongo que os hacéis una idea... xD Pues que dependiendo del tipo de fumigación,,, en 1 día, a la semana iban pocos o muchísimos clientes!!! Claro, estaban frente la gallina de los huevos de oro. Así que durante muchos meses fumigaron todo tipo de tóxicos a la población sin que se supiera nada, todo vía oculta. La FARMAFIA estaba la mar de contenta, sus ganancias se multiplicaron! Así que empezaron a dar dinero y a pagar los servicios de fumigación. Bienvenidos al mundo Hipócrita, bienvenidos al mundo real... HIPOCRESIA NIVEL DIOS.

SI NO LUCHAS POR TUS DERECHOS NO MERECEES TENERLOS UCC1-308 Autor: Chem
VEN CON NOSOTROS! Estamos en TELEGRAM: t.me/soberaniayjusticiasocial PDFs GRATIS

© Prohibido la reproducción total o parcial de esta obra registrada bajo COPYRIGHT INTERNACIONAL sin nombrar a JUSTICIA SOCIAL y el mal uso de esta información inclusive en beneficio propio, de no ser así aceptará una multa de 1 onza de oro por segundo hablando de esto. NOTIFICACIÓN LEGAL LEX MERCATORIA. **TODOS LOS DERECHOS RESERVADOS**



www.justiciasocial.com.es

La soberanía se transmite, no se cobra

Nos encontramos en 1960, y quiero ir al tercer caso de los chemtrails, pues es el más brutal y el más sanguinario de todos: **LA OPERACIÓN POPEYE de la guerra de Vietnam (1955 -1975)**. EEUU al entrar en Vietnam y no conocer el terreno, los vietnamitas les estuvieron ganando de palizón, debido a sus trincheras y a su “sistema de madrigueras enterradas”, túneles inter comunicados donde podían ir de aquí para allí, sin ser vistos, y hacer emboscadas sorpresas impensables. La guerra duró tantísimo, porque hasta que EEUU se enteró de lo que eran las rutas **HO CHI MINH** pasó mucho tiempo:

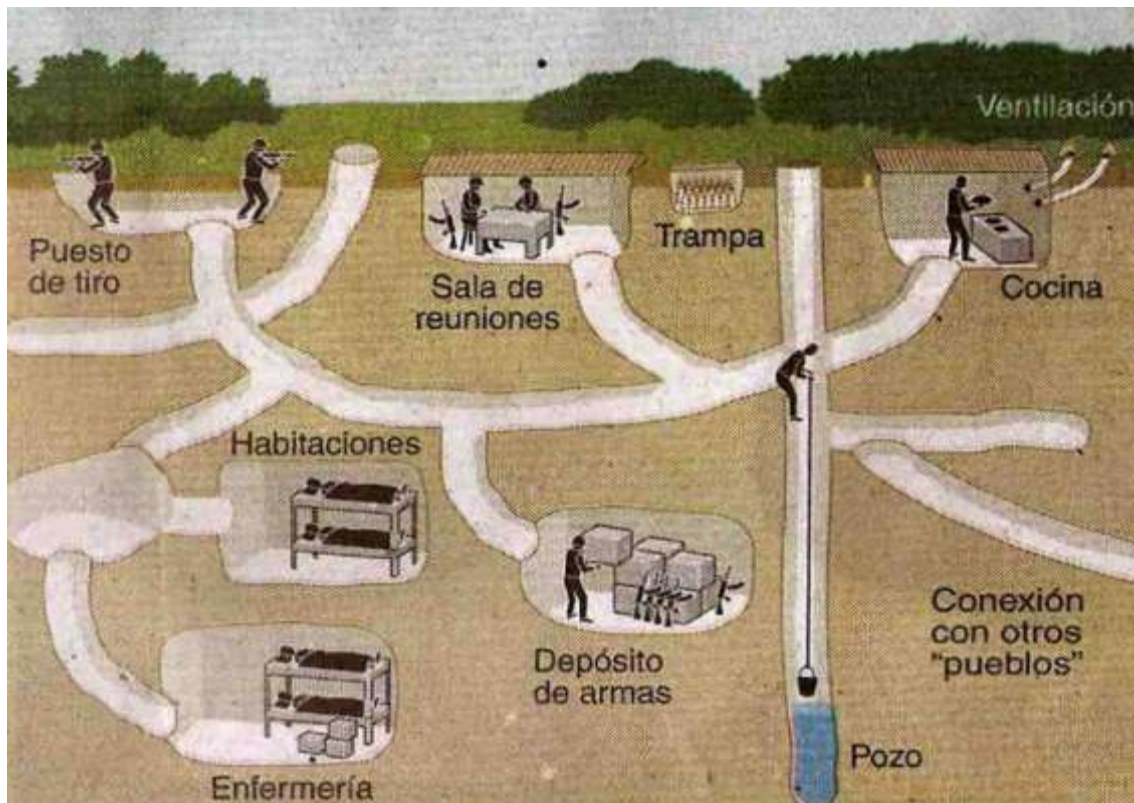

Éste es el sistema de madrigueras del Vietcong. Supongo que sois conscientes del problemón que tenía EEUU en éstas tierras. xD

Recordar que estamos en la tercera vez que se fueron a usar los chemtrails, EEUU ya tiene mucha tecnología y muchísimas patentes que luego os expondré. Cuando el cuartel general de EEUU **se enteró tan tarde** del cristo de las madrigueras lo vio claro, usar los chemtrails. Así que los cargaron con YODURO DE PLATA (AgI), y los últimos años la guerra fue así, sin usar soldados estado-unidenses. Se pasaron tantos pueblos cambiando el clima, se pasaron tantos pueblos para asegurar la inundación de las rutas HO CHI MINH... Que quedó plasmada en la guerra del Vietnam, como la primera guerra climática de la humanidad. Inundaron los monzones, lo inundaron todo de forma brutal con desprecio a la vida y con desprecio al planeta.

Después de éstas macro lluvias tipo gota fría de la Vega Baja de Murcia, que todo estaba inundado como ahora os mostraré..., EEUU estaba muy furioso todavía por la paliza recibida tantos años por los vietnamitas, y no se había apagado su sed de sangre. Así que fue directamente a la famosa empresa de **MONSANTO**, la cual les proporcionó uno de los herbicidas y defoliantes más potentes. El famoso **AGENTE NARANJA**, el cual se empleó para fumigar CAMBOYA, LAOS Y VIETNAM.

SI NO LUCHAS POR TUS DERECHOS NO MERECEES TENERLOS UCC1-308 Autor: Chem
VEN CON NOSOTROS! Estamos en TELEGRAM: t.me/soberaniayjusticiasocial PDFs GRATIS

© Prohibido la reproducción total o parcial de esta obra registrada bajo COPYRIGHT INTERNACIONAL sin nombrar a JUSTICIA SOCIAL y el mal uso de esta información inclusive en beneficio propio, de no ser así aceptará una multa de 1 onza de oro por segundo hablando de esto. NOTIFICACIÓN LEGAL LEX MERCATORIA. **TODOS LOS DERECHOS RESERVADOS**



www.justiciasocial.com.es

La soberanía se transmite, no se cobra



SI NO LUCHAS POR TUS DERECHOS NO MERECEES TENERLOS UCC1-308 Autor: Chem
VEN CON NOSOTROS! Estamos en TELEGRAM: t.me/soberaniayjusticiasocial PDFs GRATIS

© Prohibido la reproducción total o parcial de esta obra registrada bajo COPYRIGHT INTERNACIONAL sin nombrar a JUSTICIA SOCIAL y el mal uso de esta información inclusive en beneficio propio, de no ser así aceptarás una multa de 1 onza de oro por segundo hablando de esto. NOTIFICACIÓN LEGAL LEX MERCATORIA. **TODOS LOS DERECHOS RESERVADOS**



www.justiciasocial.com.es

La soberanía se transmite, no se cobra



Si buscas muchísimo más, e indagas como yo, podrás llegar hasta el punto, de que MONSANTO pertenece a la hermandad o logia SKULL & BONES 322. Es una de las empresas más peligrosas a nivel planetario, de hecho si buscas en imágenes lo deja todo bastante claro, Monsanto mata, nos deja bien muertos. Meten mano en las vacunas también.

De las cosas más gordas que he visto en mi vida,,, es que BAYER, es el propietario de MONSANTO, es que en serio, es todo pá flipar!! BAYER!!!, la mayor empresa farmacéutica del mundo, que se supone que nos sana, o nos debería de sanar,,, compró en 2018 MONSANTO por unos 66.000 millones de dólares. La empresa que se supone que sana al mundo,,, compró la mayor empresa de venenos del mundo y de transgénicos..., en serio, éticamente no concuerda, pero económicamente sí cuadra!!

LEMA DE LA FARMAFIA: CLIENTE CURADO, CLIENTE PERDIDO

SI NO LUCHAS POR TUS DERECHOS NO MERECE TENERLOS UCC1-308 Autor: Chem
VEN CON NOSOTROS! Estamos en TELEGRAM: t.me/soberaniayjusticiasocial PDFs GRATIS

© Prohibido la reproducción total o parcial de esta obra registrada bajo COPYRIGHT INTERNACIONAL sin nombrar a JUSTICIA SOCIAL y el mal uso de esta información inclusive en beneficio propio, de no ser así aceptarás una multa de 1 onza de oro por segundo hablando de esto. NOTIFICACIÓN LEGAL LEX MERCATORIA. **TODOS LOS DERECHOS RESERVADOS**



www.justiciasocial.com.es

La soberanía se transmite, no se cobra

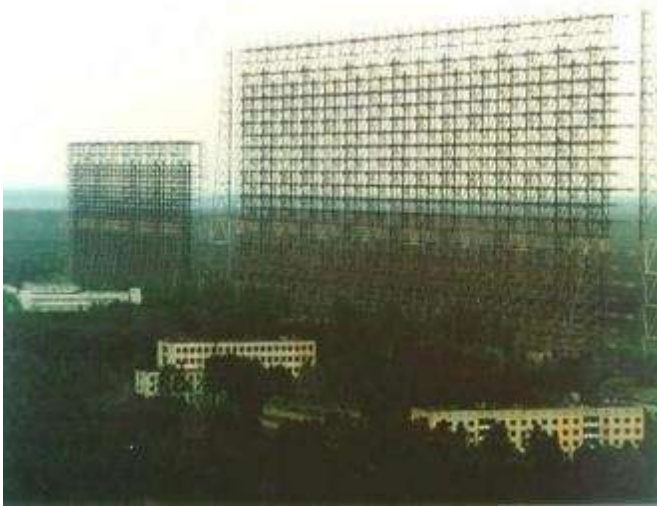

(1955 -1975) Justo en éste periodo de la guerra de Vietnam, dónde EEUU que se supone que es la mayor potencia mundial hizo el ridículo durante varios años seguidos perdiendo la guerra. Su "enemigo" más poderoso, **RUSIA o la URSS**, estaba estudiando energía dirigida, y **llevo a cabo el primer sistema H.A.A.R.P. más bruto y efectivo de todos: EL PÁJARO CARPINTERO RUSO**. Situado al noroeste de Chernóbil, se le llamó así por su sonido característico a pájaro carpintero, era casi idéntico al sonido que produce la ave cuando taladra el árbol, similar también al de un helicóptero, pero más suave. Son unas instalaciones de antenas extra gigantes en forma de muro apuntando a EEUU. Te dicen que su mayor propósito es una protección contra sistemas de misiles balísticos intercontinentales. Pero se dieron cuenta que también podían usar las frecuencias emitidas para distorsionar o incluso cortar las telecomunicaciones de países muy lejanos con sólo apretar un botón. Bueno, entenderme, habría que hacer una regulación en cuanto al espectro radioeléctrico, de a dónde atacar, cómo atacar, y qué atacar, para saber qué frecuencias usar. Pero sí, después de ese estudio y de regularlo, sería darle al ON y funcionar.

En julio de 1976 dispararon las ondas H.A.A.R.P. del pájaro carpintero ruso al condado de WISCONSIN en el norte de EEUU. Los rusos se debieron reír varios días, pues en el norte de EEUU se rompieron las telecomunicaciones, no funcionaba la tv, ni los teléfonos, ni la radio ni nada. Para sorpresa de todo el mundo, durante el proceso, **miles de radioaficionados de todo el mundo oyeron ese tuktuktuktuktuktuktuktuk!!!!**

Se oyó por todo el mundo!!!, pues menos mal que apuntaron al norte de EEUU!!, está claro que metió un pepinazo a nivel mundial del copóm.

La mayor sorpresa para los rusos fue, que después meter el HAARPazo y reírse de la pérdida de telecomunicaciones en EEUU, a los pocos días, hubo unos golpes climáticos brutales. Sin darse cuenta estaban ante la primera manipulación climática producida por el hombre, al radiar a la frecuencia emitida para cortar las telecomunicaciones, entre las ondas HAARP y las ondas ELF. Así que a los pocos días, en el norte de EEUU, se generaron marco tormentas con macro vientos y hubo macro inundaciones, dando lugar a una pérdida incalculable de millones de dólares. Claro, los rusos tenían claro lo que había pasado, pues fueron ellos! Sí es cierto, que a EEUU, le debió parecer muy, pero que muy sospechoso, el que le cortaran las telecomunicaciones unos días, y a los siguientes días se dieran desastres climáticos. Empezó a sospechar, que mientras perdía el tiempo en Vietnam y hacía el ridículo,,, alguien se le había adelantado en la guerra de la tecnología. Lo que pasa que dudaba entre Japón, Rusia y Alemania. Es lo que tiene tener tantos enemigos...

SI NO LUCHAS POR TUS DERECHOS NO MERECE TENERLOS UCC1-308 Autor: Chem
VEN CON NOSOTROS! Estamos en TELEGRAM: t.me/soberaniayjusticiasocial PDFs GRATIS

© Prohibido la reproducción total o parcial de esta obra registrada bajo COPYRIGHT INTERNACIONAL sin nombrar a JUSTICIA SOCIAL y el mal uso de esta información inclusive en beneficio propio, de no ser así aceptarás una multa de 1 onza de oro por segundo hablando de esto. NOTIFICACIÓN LEGAL LEX MERCATORIA. **TODOS LOS DERECHOS RESERVADOS**



www.justiciasocial.com.es

La soberanía se transmite, no se cobra

Debido al gran estruendo del pájaro carpintero, LA CRUZ ROJA, cuidado que nos vamos a meter en hipocresía y parodia..., se “empezó a dar cuenta” de que se estaban haciendo aberraciones climáticas, en cuanto a RUSIA y EEUU y aparte le llegó la información de las inundaciones de los monzones y de las rutas HO CHI MINT de Vietnam con yoduro de plata, y la guerra química en LAOS, CAMBOYA y VIETNAM fumigando el agente naranja. Encima ese mismo año se utilizó también el H.A.A.R.P. ruso, en 1976.

Concretamente el 10 de diciembre, se hizo la convención ENMOD de la cruz roja.

Esto es LEY INTERNACIONAL y se la están saltando todos los países, además la han firmado...

**CONVENCIÓN SOBRE LA PROHIBICIÓN DE UTILIZAR TÉCNICAS DE MODIFICACIÓN AMBIENTAL CON FINES MILITARES Y OTROS FINES HOSTILES (ENMOD) 10-12-1976
DERECHO INTERNACIONAL ESTABLECIDO POR EL COMITÉ INTERNACIONAL DE LA CRUZ ROJA
C.I.C.R.**

A partir de este momento, todos los países saben y conocen el tema de la modificación artificial del clima, ok?? NO ES NINGÚN SECRETO!!! Es todo tan HIPÓCRITA que a partir de esta convención donde todos firman, se empiezan a dar casos de chemtrails por todo el mundo al tun tún de manera incalculable, contemos algunos casos más:

Lo más gracioso de todo que a los 3 años, en 1979, aquí en España se empieza el proyecto PIP, en la base aérea de Villanubla (Valladolid). Pon en youtube o en odysee proyecto PIP y verás el vídeo con escenas míticas de los 80. Yo conservo el vídeo en mi lista de reproducción en odysee.com porque en Youtube, en Facebook y en Instagram no puedo hablar libremente porque me censuran, tengo demasiados canales borrados... Y ya no hablo de estas cosas, paso de perder el tiempo y que me borren todo el proyecto de años y encima perder seguidores... Trabajo y horas para nada, para ser el más borrado y censurado de internet. **Te dejo pruebas de uno de mis Youtube borrados:**



**SI NO LUCHAS POR TUS DERECHOS NO MERECE TENERLOS UCC1-308 Autor: Chem
VEN CON NOSOTROS! Estamos en TELEGRAM: t.me/soberaniayjusticiasocial PDFs GRATIS**

© Prohibido la reproducción total o parcial de esta obra registrada bajo COPYRIGHT INTERNACIONAL sin nombrar a JUSTICIA SOCIAL y el mal uso de esta información inclusive en beneficio propio, de no ser así aceptarás una multa de 1 onza de oro por segundo hablando de esto. NOTIFICACIÓN LEGAL LEX MERCATORIA. **TODOS LOS DERECHOS RESERVADOS**



www.justiciasocial.com.es

La soberanía se transmite, no se cobra

Ahora que veo lo de WIKIPEDIA... Pones chemtrails y te sale teoría de la conspiración pero pones GEOINGENIERÍA y te lo explica bastante bien!!! xD Tócate los cojones!!!

En ese vídeo (que lo tengo en odysee.com ahora...) te encontrarás a MARIO PICCAZO el meteorólogo español hablando del tema de la geoingeniería descaradamente:



SI NO LUCHAS POR TUS DERECHOS NO MERECE TENERLOS UCC1-308 Autor: Chem
VEN CON NOSOTROS! Estamos en TELEGRAM: t.me/soberaniayjusticiasocial PDFs GRATIS

© Prohibido la reproducción total o parcial de esta obra registrada bajo COPYRIGHT INTERNACIONAL sin nombrar a JUSTICIA SOCIAL y el mal uso de esta información inclusive en beneficio propio, de no ser así aceptarás una multa de 1 onza de oro por segundo hablando de esto. NOTIFICACIÓN LEGAL LEX MERCATORIA. **TODOS LOS DERECHOS RESERVADOS**



www.justiciasocial.com.es

La soberanía se transmite, no se cobra



Si no ves la diferencia, no puedo ayudarte...



SI NO LUCHAS POR TUS DERECHOS NO MERECE TENERLOS UCC1-308 Autor: Chem
VEN CON NOSOTROS! Estamos en TELEGRAM: t.me/soberaniayjusticiasocial PDFs GRATIS

© Prohibido la reproducción total o parcial de esta obra registrada bajo COPYRIGHT INTERNACIONAL sin nombrar a JUSTICIA SOCIAL y el mal uso de esta información inclusive en beneficio propio, de no ser así aceptarás una multa de 1 onza de oro por segundo hablando de esto. NOTIFICACIÓN LEGAL LEX MERCATORIA. **TODOS LOS DERECHOS RESERVADOS**



www.justiciasocial.com.es

La soberanía se transmite, no se cobra

Vamos a seguir con un poco más de historia, concretamente en 2008, durante los juegos olímpicos de Pekín, en China. En la inauguración, China fardó de su control del clima pero en realidad lo usaron durante todos los juegos olímpicos, pues no llovió ni un día y estuvieron todos los días los cielos despejados... Puedes buscar información sobre Pekín 2008 juegos olímpicos China modifica el clima, seca nubes, siembra nubes...

Hasta RTVE se hizo eco!!! Pero a día de hoy para ellos son estelas de condensación...

La geoingeniería o el arte de manipular el clima - RTVE.es
11 nov 2009 - La geoingeniería está de moda. Es el ... Pekín amanece con la primera nieve artificial del

¿Sembrar nubes a gran escala en China? Un ambicioso plan para controlar
China planea ampliar su programa de lluvia o nieve artificial para llegar a cubrir casi el 60% de su territorio en 2025 ante el recelo de los países vecinos. María Usán.

Pekín tuvo que manipular el clima para evitar que lloviera en la ...
Las autoridades de Pekín tuvieron que manipular el clima, mediante el lanzamiento de cohetes con productos químicos a las nubes, para evitar que lloviera durante la ceremonia...

El ambicioso plan de China para "sembrar nubes" en la mitad de su ...
China planea ampliar su programa de lluvia o nieve artificial para llegar a cubrir 5,5 millones de kilómetros cuadrados en 2025, casi el 60% de su territorio (casi tres veces México).

China siembra nubes para cambiar su clima y genera preocupación en ...
China siembra nubes para cambiar su clima y genera preocupación en países vecinos. Quieren cubrir el 60% de su territorio con su programa de lluvia o nieve...

China "modificó" el clima para dejar el cielo más limpio
El año pasado, Pekín anunció planes de expandir su programa experimental de modificación climática para un área equivalente a 1,5 veces el tamaño de India (5,5 millones de kilómetros...

Pekín tuvo que manipular el clima para evitar que lloviera en la clausura
Actualizado a las 12:00 h. Las autoridades de Pekín tuvieron que manipular el clima, mediante el lanzamiento de cohetes con productos químicos a las nubes, para evitar que lloviera...

China comenzó a sembrar nubes con químicos
PEKÍN - China decidió combatir la sequía que afecta a varios países de hemisferio norte lanzando varillas de yoduro de plata hacia el cielo para traer más lluvias a su crucial río...

China siembra nubes para refrescar la ola de calor más larga en seis ...
China ha estado tratando de alterar el clima desde mediados del siglo pasado, aunque empezó a aplicar sus experimentos en eventos importantes desde que Pekín fuera sede d...

Aguirre destina 120.000 euros a "estimular nubes ... - EL PAÍS
6 mar 2012 — Aguirre destina 120.000 euros a "estimular nubes" para fabricar nieve. Resucita un proyecto para incrementar la precipitación en la cuenca ...

Esperanza Aguirre invierte 120.000 euros en estudiar las ...
Esperanza Aguirre invierte 120.000 euros en estudiar las nubes para que nieve en Madrid. 20minutos.es NOTICIA09.03.2012 - 20:36h. El Gobierno de Madrid ...

España envidiosa con Aguirre al poder... Y algunos agricultores del sur, de Andalucía y de Murcia se llevan quejando unos cuantos años ya,,, pero nadie se toma esto en serio...

¿Quién está disolviendo las nubes en Andalucía? - El Mundo
7 abr 2016 — La patronal agraria Asaja denuncia la siembra de yoduro de plata. Piden que su actividad esté regulada por ley para evitar los daños.

¿todavía no te has enterado?

¿El primer avión antilluvia cazado en Almería? | Andalucía - El Mundo
24 may 2016 — Agricultores de Almería y Murcia piden que se averigüe de qué avión y ... "Aquí..."

Cómo provocar o evitar la lluvia con avionetas - La Vanguardia
28 abr 2016 — El modo de actuación es sencillo: la avioneta rompenubes sobrevuela por las nubes medias o altas, formadas por cristales de hielo que...

EL MUNDO

AGRICULTURA - Alargar la sequía perjudica los cultivos y los ecosistemas

¿Quién está disolviendo las nubes en Andalucía?

La patronal agraria Asaja denuncia la 'siembra' de yoduro de plata entre las nubes para evitar las lluvias, lo cual beneficiaría a grandes explotaciones y a empresas de energía solar.

Miguel del Pino, de Asaja Granada, muestra una foto de una de las avionetas.



www.justiciasocial.com.es

La soberanía se transmite, no se cobra

CONTRATOS DE MANIPULACIÓN CLIMÁTICA:

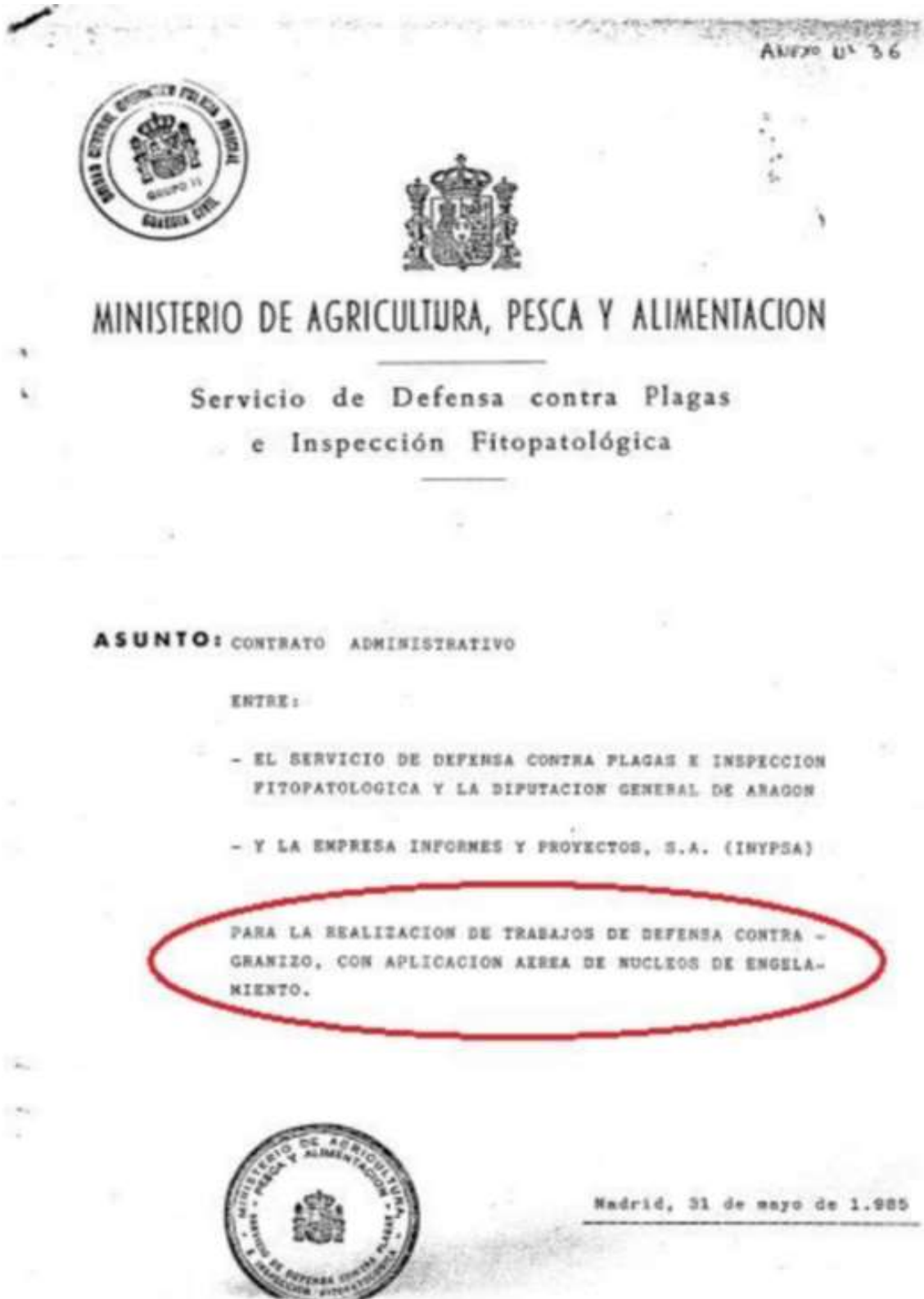

SI NO LUCHAS POR TUS DERECHOS NO MERECE TENERLOS UCC1-308 Autor: Chem
VEN CON NOSOTROS! Estamos en TELEGRAM: t.me/soberaniayjusticiasocial PDFs GRATIS

© Prohibido la reproducción total o parcial de esta obra registrada bajo COPYRIGHT INTERNACIONAL sin nombrar a JUSTICIA SOCIAL y el mal uso de esta información inclusive en beneficio propio, de no ser así aceptará una multa de 1 onza de oro por segundo hablando de esto. NOTIFICACIÓN LEGAL LEX MERCATORIA. TODOS LOS DERECHOS RESERVADOS



www.justiciasocial.com.es

La soberanía se transmite, no se cobra



4.
ANEXO Nº 40

PRIMERA: El Servicio de Defensa contra Plagas e Inspección Fitopatológica del Ministerio de Agricultura Pesca y Alimentación y la Diputación General de Aragón, formalizan a favor de la Empresa INFORMES Y PROYECTOS, S.A. (INYPESA), quien por medio de su apoderado ACEPTA, el contrato para la "REALIZACION DE UNA ACTUACION DE DEFENSA CONTRA GRANIZO, CON APLICACION DE NUCLEOS DE ENGELAMIENTO, A DESARROLLAR EN -- 1.985, POR EL SERVICIO DE DEFENSA CONTRA PLAGAS E INSPECCION FITOPATOLOGICA EN COLABORACION CON LA DIPUTACION GENERAL -- DE ARAGON" -----

SEGUNDA: El contrato ha de ejecutarse con estricta sujeción al Pliego de cláusulas administrativas particulares, condiciones técnicas y facultativas y técnicas referentes al mismo, teniendo reglamentariamente dichos documentos carácter contractual, declarando el representante de la Sociedad -- adjudicataria que le son perfectamente conocidos dichos documentos por haber recibido un ejemplar, quedando unidos, -- como anexo, al presente contrato. -----

TERCERA: El precio total de dicho contrato es de OCHENTA Y CUATRO MILLONES NOVECIENTAS NOVENTA MIL PESETAS (84.990.000 Ptas), que serán abonadas a INYPESA en la forma establecida en el Pliego de Cláusulas Administrativas particulares, correspondiendo de dicho precio 59.992.941 pesetas al Servicio de Defensa contra Plagas e Inspección Fitopatológica -- del Ministerio de Agricultura, Pesca y Alimentación; y las restantes 24.997.059 pesetas a la Diputación General de -- Aragón. -----

CUARTA: El plazo de actuación de este contrato tendrá la -- duración de CUATRO meses y se desarrollará en el período de tiempo comprendido entre el 1 de junio y el 30 de septiembre de 1985. -----



SI NO LUCHAS POR TUS DERECHOS NO MERECE TENERLOS UCC1-308 Autor: Chem

VEN CON NOSOTROS!

Estamos en TELEGRAM: t.me/soberaniayjusticiasocial

PDFs GRATIS

© Prohibido la reproducción total o parcial de esta obra registrada bajo COPYRIGHT INTERNACIONAL sin nombrar a JUSTICIA SOCIAL y el mal uso de esta información inclusive en beneficio propio, de no ser así aceptarás una multa de 1 onza de oro por segundo hablando de esto. NOTIFICACIÓN LEGAL LEX MERCATORIA. TODOS LOS DERECHOS RESERVADOS



www.justiciasocial.com.es

La soberanía se transmite, no se cobra

Otro contrato más, servicio de fumigación le llaman xD flipando usan nuestras palabras



[Inicio](#) [Nosotros](#) [Trámites](#) [Contacto](#) [Noticias](#) [Ayuda](#)

2022CD-000015-00100 00001	MINISTERIO DE AMBIENTE Y ENERGIA	COMPRA DE SOFTWARE	006202200120005 (Total: 4)	18/10/2022
2022CD-000017-00100 00001	MINISTERIO DE AMBIENTE Y ENERGIA	CM para el Monitoreo Nacional de la Calidad de los cuerpos de agua superficiales en el país (UC R)	0062022000700022	25/08/2022
2022CD-000015-00100 00001	MINISTERIO DE AMBIENTE Y ENERGIA	Contrato marco para el Monitoreo Nacional de la Calidad de los cuerpos de agua superficiales en el país (TEC)	0062022000700006	04/03/2022
	MINISTERIO DE AMBIENTE Y ENERGIA	Mantenimiento plantas eléctricas	0062022001200014	02/11/2022
	MINISTERIO DE AMBIENTE Y ENERGIA	Mantenimiento plantas eléctricas	0062022001200013	31/10/2022
2022CD-000015-00100 00001	MINISTERIO DE AMBIENTE Y ENERGIA	Contrato marco para el suministro de Edones de agua purificada en envases de 18,9 litros para Minas Centrales	0062022000700020	29/08/2022
	MINISTERIO DE AMBIENTE Y ENERGIA	Servicio de Fumigación	0062022001200012	28/10/2022
	MINISTERIO DE AMBIENTE Y ENERGIA	Servicio de Fumigación	0062022001200011	28/10/2022

Solicitud de contratación

[1. Información de la Institución]

Identificación	2100042014
Nombre	MINISTERIO DE AMBIENTE Y ENERGIA
Representante Legal	Franz Tattenbach Capra
Código postal	10104
Teléfono	22334533
Dirección	Calle 25 entre avenidas 8 y 10 Catedral, San Jose, San Jose

[2. Información de la contratación]

Estado	Completado
Fecha y hora de elaboración	28/10/2022 13:53
Número de solicitud de contratación	0062022001200012
Número de solicitud institucional	IMN-010-2022
Descripción del procedimiento	Servicio de Fumigación
Fecha y hora de solicitud	04/11/2022
Tipo de procedimiento	LICITACIÓN ABREVIADA
Tipo de modalidad	Según demanda/Contrato continuo
Clasificación del objeto	SERVICIOS

SI NO LUCHAS POR TUS DERECHOS NO MERECE TENERLOS UCC1-308 Autor: Chem
VEN CON NOSOTROS! Estamos en TELEGRAM: t.me/soberaniayjusticiasocial PDFs GRATIS

© Prohibido la reproducción total o parcial de esta obra registrada bajo COPYRIGHT INTERNACIONAL sin nombrar a JUSTICIA SOCIAL y el mal uso de esta información inclusive en beneficio propio, de no ser así aceptará una multa de 1 onza de oro por segundo hablando de esto. NOTIFICACIÓN LEGAL LEX MERCATORIA. **TODOS LOS DERECHOS RESERVADOS**



www.justiciasocial.com.es

La soberanía se transmite, no se cobra

PATENTES DE LOS CHEMTRAILS DESDE 1920

- 338343 – 27 de abril de 1920 – Proceso y aparato para la producción de intensas nubes artificiales, nieblas o brumas
- 1619183 – 1 de marzo de 1927 – Proceso de producción de nubes de humo en un avión en movimiento
- 1631753 – 7 de junio, 1927 – Calentador eléctrico
- 1665267 – 10 de abril de 1928 – Proceso de Producción de nieblas artificiales
- 1892132 – 27 de diciembre de 1932 – Anexo de atomización para escapes de motores de avión
- 1928963 – 3 de octubre de 1933 – El sistema eléctrico y forma
- 1957075 – 1 de mayo de 1934 – Avión equipo de pulverización**
- 2097581 – 2 de noviembre de 1937 – Generador Eléctrico Stream
- 2409201 – 15 de octubre de 1946 – La producción de mezcla de humo
- 2476171 – 18 de julio de 1945 – El generador de humo de la pantalla
- 2480967 – 6 de septiembre de 1949 – Dispositivo de descarga a la atmósfera
- 2550324 – 24 de abril de 1951 – Proceso para controlar Tiempo
- 2510867 – 9 de octubre, 1951 – Método de formación de cristales y precipitación
- 2582678 – 15 de junio de 1952 – Aparato de Difusión de material para los aviones
- 2591988 – 8 de abril de 1952 – La producción de pigmentos de TiO₂
- 2614083 – 14 de octubre de 1952 – Cloruro de metal de detección de humo Mezclado
- 2633455 – 31 de marzo de 1953 – El generador de humo
- 2688069 – 31 de agosto de 1954 – Generador de Vapor
- 2721495 – 25 de octubre 1955 – Método y aparato para la detección de cristales diminutos que forman partículas suspendidas en una atmósfera gaseosa**
- 2730402 – 10 de enero de 1956 – Artefacto de Dispersión controlable
- 2801322 – 30 de julio de 1957 – Cámara de descomposición de combustible monopropelente
- 2881335 – 7 de abril de 1959 – Generación de campos eléctricos
- 2908442 – 13 de octubre de 1959 – Método para la dispersión “natural” de nieblas atmosféricas y nubes
- 2986360 – 30 de mayo de 1962 – Insecticida aéreo para polvo de dispositivos
- 2963975 – 13 de diciembre de 1960 – Siembra de Nubes de Carbono de Dióxido de bala
- 3126155 – 24 de marzo de 1964 – Nube de yoduro de plata generador de precipitaciones
- 3127107 – 31 de marzo de 1964 – La generación de cristales de nucleación de hielo
- 3131131 – 28 de abril de 1964 – mezcla electrostática en Conversiones microbianas
- 3174150 – 16 de marzo de 1965 – Sistema antena de Auto-Enfoque
- 3234357 – 8 de febrero de 1966 – Dispositivo de calentamiento eléctrico de humo Producción
- 3274035 – 20 de septiembre de 1966 – Composición metálica para la producción de humo higroscópico
- 3300721 – 24 de enero de 1967 – Medios de comunicación a través de una capa de gases ionizados
- 3313487 – 11 de abril de 1967 – Aparato de Siembra de nubes
- 3338476 – 29 de agosto de 1967 – Dispositivo de calentamiento para usar con recipientes de aerosoles
- 3410489 – 12 de noviembre de 1968 – Sistema de Airfoil spray ajustable automáticamente con bomba
- 3429507 – 25 de febrero de 1969 – Rainmaker

SI NO LUCHAS POR TUS DERECHOS NO MERECEES TENERLOS UCC1-308 Autor: Chem
VEN CON NOSOTROS! Estamos en TELEGRAM: t.me/soberaniayjusticiasocial PDFs GRATIS

© Prohibido la reproducción total o parcial de esta obra registrada bajo COPYRIGHT INTERNACIONAL sin nombrar a JUSTICIA SOCIAL y el mal uso de esta información inclusive en beneficio propio, de no ser así aceptará una multa de 1 onza de oro por segundo hablando de esto. NOTIFICACIÓN LEGAL LEX MERCATORIA. **TODOS LOS DERECHOS RESERVADOS**



www.justiciasocial.com.es

La soberanía se transmite, no se cobra

3432208 – 7 de noviembre de 1967 – Dispensador de partículas fluidizadas
3441214 – 29 de abril de 1969 – Método y aparato para Siembra de Nubes
3445844 – 20 de mayo de 1969 – La radiación electromagnética Trapped Sistema de Comunicaciones
3456880 – 22 de julio de 1969 – Método para producir precipitación desde la atmósfera
3518670 – 30 de junio 1970 – Nube de iones artificial
3534906 – 20 de octubre de 1970 – Control de las partículas atmosféricas
3545677 – 8 de diciembre de 1970 – Método mejorado de Siembra de Nubes
3564253 – 16 de febrero de 1971 – Sistema y método para la irradiación de las áreas superficiales del planeta
3587966 – 28 de junio de 1971 – La nucleación de congelación
3601312 – 24 de agosto, 1971 – Los métodos de aumentar la probabilidad de precipitación por la introducción artificial de Mar del vapor de agua en la atmósfera de un Winward Región del Puente Aéreo
3608810 – 28 de septiembre, 1971 – Métodos de tratamiento de las condiciones atmosféricas
3608820 – 20 de septiembre de 1971 – El tratamiento de las condiciones atmosféricas por la intermitente dispensación de los materiales
3613992 – 19 de octubre de 1971 – Método de Modificación del Tiempo
3630950 – 28 de diciembre, 1971 – Composiciones combustibles para generador de aerosoles, especialmente adecuado para la modificación de nubes y de Control del Tiempo y la aerosolización
USRE29142 – Esta patente es una reedición de la patente US3630950 – composiciones combustibles para generador de aerosoles, especialmente adecuados para la modificación de la nube y el control del tiempo y proceso de formación de aerosol
3659785 – 8 de diciembre de 1971 – Modificación del tiempo utilizando material micro encapsulado
3666176 – 3 de marzo de 1972 – Dispositivo de inversión térmica solar
3677840 – 18 de julio de 1972 – Pirotecnica se compone de óxido de plata para el uso de modificación del tiempo
3722183 – 27 de marzo de 1973 – Dispositivo para borrar las impurezas de la atmósfera
3769107 – 30 de octubre de 1973 – Composición pirotécnica para generar humo base de plomo
3784099 – 8 de enero de 1974 – Método de controls de Contaminación del aire
3785557 – 15 de enero de 1974 – Sistema de siembra de nubes mejorado
3795626 – 5 de marzo de 1974 – Proceso de modificación del tiempo
3808595 – 30 de abril de 1974 – Sistema de dosificación
3813875 – 4 de junio de 1974 – Rocket System – La versión de bario para crear nubes de iones en la atmósfera con superior carga dieléctrica
3835059 – 10 de septiembre de 1974 – Los métodos y aparatos de generación de partículas de hielo de humo con núcleos para la modificación del clima
3835293 – 10 de septiembre de 1974 – Aparatos de calefacción eléctrica para la generación de super vapores calentados
3877642 – 15 de abril de 1975 – nucleante de congelación
3882393 – 6 de mayo de 1975 – Sistema de comunicaciones utilizando modulación de la polarización característica de la ionosfera
3896993 – 29 de julio de 1975 – Proceso para la modificación local de la niebla y las nubes para desencadenar su precipitación y por obstaculizar el desarrollo de nubes productoras de granizo

SI NO LUCHAS POR TUS DERECHOS NO MERECE TENERLOS UCC1-308 Autor: Chem
VEN CON NOSOTROS! Estamos en TELEGRAM: t.me/soberaniayjusticiasocial PDFs GRATIS

© Prohibido la reproducción total o parcial de esta obra registrada bajo COPYRIGHT INTERNACIONAL sin nombrar a JUSTICIA SOCIAL y el mal uso de esta información inclusive en beneficio propio, de no ser así aceptarás una multa de 1 onza de oro por segundo hablando de esto. NOTIFICACIÓN LEGAL LEX MERCATORIA. **TODOS LOS DERECHOS RESERVADOS**



www.justiciasocial.com.es

La soberanía se transmite, no se cobra

- 3899129 – 12 de agosto de 1975 – Aparatos para la generación de partículas de humo y de hielo en los núcleos de la modificación del clima
- 3899144 – 12 de agosto de 1975 – Polvo de estela
- 3940059 – 24 de febrero de 1976 – Método para la dispersión de niebla
- 3940060 – 24 de febrero de 1976 – Generador de anillo de vórtice
- 3990987 – 9 de noviembre de 1976 – Generador de humo
- 3992628 – 16 de noviembre de 1976 – Contramedidas del sistema para la radiación láser
- 3994437 – 30 de noviembre de 1976 – La difusión de difusión de trazas de productos químicos biológicamente activos (BIOHAZARD)**
- 4042196 – 16 de agosto de 1977 – Método y aparato para desencadenar un cambio sustancial en las características de la tierra y la medición de cambios de la tierra
- RE29, 142 – 22 de febrero de 1977 – Reedición de: 03.630.950 – composiciones de combustibles para la generación de aerosoles, especialmente adecuados para la modificación de la nube y el control de tiempo y del proceso de formación de aerosol**
- 4035726 – 12 de julio de 1977 – Método de control y/o mejora de las comunicaciones de altas latitudes y otros sistemas de ondas de radio o de vigilancia por el control parcial de las ondas de radio y otros
- 4096005 – 20 de junio de 1978 – Composición pirotécnica siembra de Nubes
- 4129252 – 12 de diciembre de 1978 – Método y aparato para la producción de materiales de siembra de nubes
- 4141274 – 27 de febrero de 1979 – dispensador de cartuchos para la modificación del clima automático
- 4167008 – 4 de septiembre de 1979 – Lecho fluido dispensador de chaff
- 4347284 – 31 de agosto de 1982 – White Material portada capaz de reflejar los rayos ultravioleta
- 4362271 – 7 de diciembre, 1982 – Procedimiento para la modificación artificial de la precipitación atmosférica, así como compuestos con una base de dimetilsulfóxido para su uso en llevar a cabo dicho procedimiento
- 4412654 – 1 de noviembre de 1983 – Pulverizador laminar con micropulsor y método de fumigación aérea de líquidos
- 4415265 – 15 de noviembre de 1983 – Método y aparato para la espectroscopia de absorción de partículas de aerosol
- 4470544 – 11 de septiembre de 1984 – Método y medios mejorados para la modificación del clima
- 4475927 – 9 de octubre de 1984 – Sistema de Niebla bipolar
- 4600147 – 15 de julio de 1986 – Generador de propano líquido para aparatos de siembra de nubes
- 4633714 – 6 de enero de 1987 – Carga de aerosoles de partículas y el tamaño del analizador
- 4643355 – 17 de febrero de 1987 – Método y aparato para la modificación de las condiciones climáticas
- 4653690 – 31 de marzo de 1987 – Método para producir cúmulos
- 4684063 – 4 de agosto de 1987 – Generación de partículas
- *4686605 – 11 de agosto de 1987 – Método y aparato para alterar una región en la atmósfera de la Tierra, la ionosfera, y / o magnetosfera. PREMIO!!!**
- 4704942 – 10 de noviembre de 1987 – Acusado de aerosol
- *4712155 – 8 de diciembre de 1987 – Método y aparato para crear el clima artificialmente, con electrones en una región de calentamiento, por ciclotrón de plasma**
- 4744919 – 17 de mayo de 1988 – Método de dispersión de partículas de aerosol marcador

SI NO LUCHAS POR TUS DERECHOS NO MERECE TENERLOS UCC1-308 Autor: Chem
VEN CON NOSOTROS! Estamos en TELEGRAM: t.me/soberaniayjusticiasocial PDFs GRATIS

© Prohibido la reproducción total o parcial de esta obra registrada bajo COPYRIGHT INTERNACIONAL sin nombrar a JUSTICIA SOCIAL y el mal uso de esta información inclusive en beneficio propio, de no ser así aceptará una multa de 1 onza de oro por segundo hablando de esto. NOTIFICACIÓN LEGAL LEX MERCATORIA. **TODOS LOS DERECHOS RESERVADOS**



www.justiciasocial.com.es

La soberanía se transmite, no se cobra

- 4829838 – 16 de mayo 1989 – Método y aparato para la medición del tamaño de las partículas arrastradas en un gas
- 4836086 – 6 de junio de 1989 – Aparato y método para la mezcla y la difusión de aire caliente y frío para la disolución de la niebla
- 4873928 – 17 de octubre de 1989 – Explosiones de tamaño nuclear sin radiación
- 4948257 – 14 de agosto de 1990 – El dispositivo láser de medición óptica y un método para la estabilización de separación de patrón de franjas
- 4805094 – 14 de agosto de 1990 – Aparato líquido de atomización para la fumigación aérea**
- 4999637 – 12 de marzo de 1991 – Creación de nubes artificiales de ionización por encima de la tierra
- 5005355 – 9 de abril de 1991 – Método para suprimir la formación de estelas
- *5038664 – 13 de agosto de 1991 – Método para producir una capa de partículas relativistas, a una altitud por encima de la superficie de la tierra (CAPA PLATEADA 1991)**
- 5041760 – 20 de agosto de 1991 – Método y aparato para generar y utilizar una configuración de plasma compuesto
- *5041834 – 20 de agosto, 1991 – espejo artificial ionosférico compuesto de una capa de plasma que se puede inclinar**
- 5056357 – 15 de octubre de 1991 – Método acústico para medir las propiedades de un medio móvil
- 5059909 – 22 de octubre de 1991 – Determinación del tamaño de las partículas y la carga eléctrica
- 5104069 – 14 de abril de 1992 – Aparato y método para la expulsión de materiales de un avión - Laura Reising. Boeing. La expulsión de líquido por la ejecución de los gases y los líquidos de un avión. La expulsión de líquido se une a una superficie exterior de la aeronave e incluye un tubo de aire que está separado de la superficie externa de la aeronave por un poste
- 5110502 – 5 de mayo de 1992 – Método para suprimir la formación de estelas perfeccionado
- 5156802 – 20 de octubre de 1992 – La inspección de partículas de combustible con una acústica
- 5174498 – 29 de diciembre de 1992 – Siembra de Nubes**
- 5148173 – 15 de septiembre de 1992 – Nube de onda milimétrica y el método de detección
- 5245290 – 14 de septiembre de 1993 – Dispositivo para determinar el tamaño y la carga de las partículas coloidales midiendo el efecto de electroacústica
- 5286979 – 15 de febrero de 1994 – Proceso para la absorción de la radiación ultravioleta con la melanina dispersa
- 5296910 – 22 de marzo de 1994 – Método y aparato para el análisis de partículas
- 5327222 – 5 de julio de 1994 – La información de desplazamiento aparato detector
- 5357865 – 25 de octubre de 1994 – Método perfeccionado de siembra de nubes
- 5360162 – 1 de noviembre de 1994 – Método y composición para la precipitación de agua en la atmósfera
- 5383024 – 17 de enero de 1995 – Monitor Óptico del vapor húmedo
- 5425413 – 20 de junio de 1995 – Método para impedir la formación y para romper a la cabeza, inversiones atmosféricas, mejorar el nivel del suelo la circulación del aire y mejorar la calidad del aire urbano
- 5434667 – 18 de julio de 1995 – Caracterización de las partículas de dispersión de luz dinámica modulada
- 5441200 – 15 de agosto de 1995 – La interrupción de ciclones tropicales (HAARP)**
- 5486900 – 23 de enero de 1996 – Dispositivo de medición para la cantidad de carga de tóner y el aparato de formación de imagen con el dispositivo de medición

SI NO LUCHAS POR TUS DERECHOS NO MERECE TENERLOS UCC1-308 Autor: Chem
VEN CON NOSOTROS! Estamos en TELEGRAM: t.me/soberaniayjusticiasocial PDFs GRATIS

© Prohibido la reproducción total o parcial de esta obra registrada bajo COPYRIGHT INTERNACIONAL sin nombrar a JUSTICIA SOCIAL y el mal uso de esta información inclusive en beneficio propio, de no ser así aceptará una multa de 1 onza de oro por segundo hablando de esto. NOTIFICACIÓN LEGAL LEX MERCATORIA. **TODOS LOS DERECHOS RESERVADOS**



www.justiciasocial.com.es

La soberanía se transmite, no se cobra

- 5556029 – 17 de septiembre de 1996 – Método de disipación de hidrometeoros (nubes)
5628455 – 13 de mayo 1997 – Método y aparato para la modificación de la niebla
5631414 – 20 de mayo de 1997 – Método y dispositivo para el diagnóstico remoto del estado del sistema océano atmosférico
5639441 – 17 de junio de 1997 – Métodos para la formación de partículas finas
5912396 – 15 de junio de 1999 – Sistema y método para la rehabilitación de determinadas condiciones atmosféricas
5922976 – 13 de julio de 1999 – Método de medición de partículas de aerosol que utilizan la movilidad automática-clasificada detector de aerosol
5949001 – 7 de septiembre de 1999 – Método para el análisis aerodinámico del tamaño de partículas
5984239 – 16 de noviembre de 1999 – La modificación del clima artificialmente
6025402 – 15 de febrero de 2000 – Composición química para efectuar la reducción de oscurecimiento de la visibilidad, y un detoxificación de humos químicos y nieblas en los espacios de origen del fuego
6030506 – 29 de febrero de 2000 – Preparación de las especies de forma independiente generando químicas altamente reactivas
6034073 – 7 de marzo de 2000 – Emulsiones detergentes solventes que tienen actividad antiviral
6045089 – 4 de abril de 2000 – Alimentado por energía solar del avión
6056203 – 02 de mayo 2000 – Método y aparato para la modificación de las nubes super enfriadas
6110590 – 29 de agosto de 2000 – Sintético hilado de seda nano fibras y un proceso para la fabricación de la misma (MORGUELLONS OJITO!!!!)
6263744 – 24 de julio de 2001 – Automatizado de la movilidad-clasificado-detector de aerosol
6281972 – 28 de agosto de 2001 – Método y aparato para medir la distribución del tamaño de partículas
6315213 – 13 de noviembre de 2001 – Método de modificación climática
6382526 – 7 de mayo de 2002 – Proceso y aparato para la producción de nano fibras
6408704 – 25 de junio de 2002 – El tamaño aerodinámico de partículas método de análisis y el aparato
6412416 – 2 de julio de 2002 – Propulsor dispositivos y método basados en la generación de aerosoles
6520425 – 18 de febrero de 2003 – Proceso y aparato para la producción de nano fibras
6539812 – 1 de abril de 2003 – Sistema para medir el caudal de un gas por medio de ultrasonidos
6553849 – 29 de abril de 2003 – Analizador de tamaño de partículas electrodinámicas



SI NO LUCHAS POR TUS DERECHOS NO MERECEES TENERLOS UCC1-308 Autor: Chem
VEN CON NOSOTROS! Estamos en TELEGRAM: t.me/soberaniayjusticiasocial PDFs GRATIS

© Prohibido la reproducción total o parcial de esta obra registrada bajo COPYRIGHT INTERNACIONAL sin nombrar a JUSTICIA SOCIAL y el mal uso de esta información inclusive en beneficio propio, de no ser así aceptará una multa de 1 onza de oro por segundo hablando de esto. NOTIFICACIÓN LEGAL LEX MERCATORIA. **TODOS LOS DERECHOS RESERVADOS**



50 ANÁLISIS DE METALES PESADOS

Lo primero dar las gracias a mi gente, hay gente de JUSTICIA SOCIAL que me ha pedido que borre sus datos y que sólo exponga los análisis. A otra gente le da un poco más igual... Pero en los análisis que haya los datos, **te pido que estés atent@ a la edad...** No es normal que alguien de 5 años o de 9 años esté infectado con metales pesados. A no ser de que explotes a tus hijos a temprana edad dentro de las fábricas... No cuadra!!! A no ser que las vacunas lleven sorpresa...

Análisis 1:

Toxic & Essential Elements; Hair

TOXIC METALS				PERCENTILE	
	RESULT	REFERENCE		65 th	95 th
	µg/g	INTERVAL			
Aluminum (Al)	2.4	< 7.0			
Antimony (Sb)	0.023	< 0.066			
Arsenic (As)	0.030	< 0.080			
Barium (Ba)	0.35	< 1.0			
Beryllium (Be)	< 0.01	< 0.020			
Bismuth (Bi)	< 0.002	< 2.0			
Cadmium (Cd)	0.014	< 0.065			
Lead (Pb)	0.22	< 0.80			
Mercury (Hg)	3.0	< 0.80			
Platinum (Pt)	< 0.003	< 0.005			
Thallium (Tl)	< 0.001	< 0.002			
Thorium (Th)	< 0.001	< 0.002			
Uranium (U)	0.025	< 0.060			
Nickel (Ni)	0.16	< 0.20			
Silver (Ag)	0.36	< 0.08			
Tin (Sn)	0.04	< 0.30			
Titanium (Ti)	0.26	< 0.60			
Total Toxic Representation					

ESSENTIAL AND OTHER ELEMENTS				PERCENTILE				
	RESULT	REFERENCE		2.5 th	16 th	50 th	84 th	97.5 th
	µg/g	INTERVAL						
Calcium (Ca)	937	200- 750						
Magnesium (Mg)	340	25- 75						
Sodium (Na)	94	20- 180						
Potassium (K)	7	9- 80						
Copper (Cu)	13	11- 30						
Zinc (Zn)	210	130- 200						
Manganese (Mn)	0.22	0.08- 0.50						
Chromium (Cr)	0.39	0.40- 0.70						
Vanadium (V)	0.088	0.018- 0.065						
Molybdenum (Mo)	0.043	0.025- 0.060						
Boron (B)	3.0	0.40- 3.0						
Iodine (I)	0.56	0.25- 1.8						
Lithium (Li)	< 0.004	0.007- 0.020						
Phosphorus (P)	142	150- 220						
Selenium (Se)	0.60	0.70- 1.2						
Strontium (Sr)	6.0	0.30- 3.5						
Sulfur (S)	48500	44000- 50000						
Cobalt (Co)	0.023	0.004- 0.020						
Iron (Fe)	7.3	7.0- 16						
Germanium (Ge)	0.033	0.030- 0.040						
Rubidium (Rb)	0.004	0.011- 0.12						
Zirconium (Zr)	0.022	0.020- 0.44						

SI NO LUCHAS POR TUS DERECHOS NO MERECEES TENERLOS UCC1-308 Autor: Chem
 VEN CON NOSOTROS! Estamos en TELEGRAM: t.me/soberaniayjusticiasocial PDFs GRATIS

© Prohibido la reproducción total o parcial de esta obra registrada bajo COPYRIGHT INTERNACIONAL sin nombrar a JUSTICIA SOCIAL y el mal uso de esta información inclusive en beneficio propio, de no ser así aceptarás una multa de 1 onza de oro por segundo hablando de esto. NOTIFICACIÓN LEGAL LEX MERCATORIA. TODOS LOS DERECHOS RESERVADOS



www.justiciasocial.com.es

La soberanía se transmite, no se cobra

Análisis 2:

Elementos Tóxicos & Esenciales; Pelo

		METALES TÓXICOS		
		RESULTADO	INTERVALO DE LA REFERENCIA	PERCENTILE
		µg/g		68 th 95 th
Aluminio	(Al)	2,7	< 7,0	
Antimonio	(Sb)	0,020	< 0,050	
Arsenico	(As)	0,042	< 0,060	
Bario	(Ba)	0,26	< 2,0	
Berilio	(Be)	< 0,01	< 0,020	
Bismuto	(Bi)	0,003	< 2,0	
Cadmio	(Cd)	< 0,009	< 0,050	
Plomo	(Pb)	0,34	< 0,60	
Mercurio	(Hg)	8,2	< 0,80	
Platino	(Pt)	< 0,003	< 0,005	
Talio	(Tl)	< 0,001	< 0,002	
Torio	(Th)	< 0,001	< 0,002	
Uranio	(U)	0,050	< 0,060	
Niquel	(Ni)	0,11	< 0,30	
Plata	(Ag)	0,07	< 0,15	
Estano	(Sn)	0,17	< 0,30	
Titanio	(Ti)	0,23	< 0,70	
Total Tóxico Representacion				

Análisis 3:

ELEMENTOS POTENCIALMENTE TÓXICOS				
ELEMENTOS TÓXICOS	RESULTADO	MARGEN DE REFERENCIA	PORCENTAJE	
	µg/g		68 th	95 th
Aluminio	4,1	< 7,0		
Antimonio	0,025	< 0,050		
Arsenico	0,011	< 0,060		
Bario	1,5	< 2,0		
Berilio	< 0,01	< 0,020		
Bismuto	0,018	< 2,0		
Cadmio	0,020	< 0,050		
Plomo	0,26	< 0,60		
Mercurio	6,3	< 0,80		
Platino	< 0,003	< 0,005		
Talio	0,001	< 0,002		
Torio	< 0,001	< 0,002		
Uranio	0,014	< 0,060		
Niquel	0,21	< 0,30		
Plata	0,14	< 0,15		
Estano	1,2	< 0,30		
Titanio	0,61	< 0,70		
Total Tóxico Representacion				

SI NO LUCHAS POR TUS DERECHOS NO MERECEES TENERLOS UCC1-308 Autor: Chem
 VEN CON NOSOTROS! Estamos en TELEGRAM: t.me/soberaniayjusticiasocial PDFs GRATIS

© Prohibido la reproducción total o parcial de esta obra registrada bajo COPYRIGHT INTERNACIONAL sin nombrar a JUSTICIA SOCIAL y el mal uso de esta información inclusive en beneficio propio, de no ser así aceptará una multa de 1 onza de oro por segundo hablando de esto. NOTIFICACIÓN LEGAL LEX MERCATORIA. TODOS LOS DERECHOS RESERVADOS



www.justiciasocial.com.es

La soberanía se transmite, no se cobra

Análisis 4:



PACIENTE: Saul Alejandro Juarez Flores
 SEXO: Male
 EDAD: 50
 CLIENTE#: 26052

ELEMENTOS POTENCIALMENTE TOXICOS				
ELEMENTOS TOXICOS	RESULTADO $\mu\text{g/g}$	MARGEN DE REFERENCIA	PORCENTAJE	
			68 th	95 th
Aluminio	6,8	< 7,0		
Antimonio	0,056	< 0,066		
Arsénico	0,097	< 0,080		
Bario	0,98	< 1,0		
Berilio	< 0,01	< 0,020		
Bismuto	0,027	< 2,0		
Cadmio	0,053	< 0,065		
Plomo	1,1	< 0,80		
Mercurio	0,88	< 0,80		
Platino	< 0,003	< 0,005		
Talio	0,003	< 0,002		
Torio	< 0,001	< 0,002		
Uranio	0,19	< 0,060		
Niquel	0,18	< 0,20		
Plata	0,07	< 0,08		
Estañó	0,27	< 0,30		
Titanio	0,47	< 0,60		
Total Tóxico Representación				

ELEMENTOS NUTRIENTES Y OTROS							
ELEMENTOS	RESULTADO $\mu\text{g/g}$	MARGEN DE REFERENCIA	PORCENTAJE				
			2.5 th	16 th	50 th	84 th	97.5 th
Calcio	576	200- 750					
Magnesio	25	25- 75					
Sodio	140	20- 180					
Potasio	190	9- 80					
Cobre	23	11- 30					
Zinc	130	130- 200					
Manganeso	0,27	0,08- 0,50					
Cromo	0,50	0,40- 0,70					
Vanadio	0,059	0,018- 0,065					
Molibdeno	0,059	0,025- 0,060					
Boro	3,7	0,40- 3,0					
Yodo	2,2	0,25- 1,8					
Litio	0,052	0,007- 0,020					
Fosforo	173	150- 220					
Selenio	1,0	0,70- 1,2					
Estroncio	3,1	0,30- 3,5					
Azufre	43400	44000- 50000					
Cobalto	0,005	0,004- 0,020					
Hierro	7,4	7,0- 16					
Germanio	0,034	0,030- 0,040					
Rubidio	0,23	0,011- 0,12					



www.justiciasocial.com.es

La soberanía se transmite, no se cobra

Análisis 5:



ELEMENTOS POTENCIALMENTE TOXICOS				
ELEMENTOS TOXICOS	RESULTADO $\mu\text{g/g}$	MARGEN DE REFERENCIA	PORCENTAJE	
			68 th	95 th
Aluminio	3,6	< 7,0		
Antimonio	0,024	< 0,050		
Arsénico	0,051	< 0,060		
Bario	0,36	< 2,0		
Berilio	< 0,01	< 0,020		
Bismuto	0,008	< 2,0		
Cadmio	0,037	< 0,050		
Plomo	0,26	< 0,60		
Mercurio	0,64	< 0,80		
Platino	< 0,003	< 0,005		
Talio	< 0,001	< 0,002		
Torio	< 0,001	< 0,002		
Uranio	0,16	< 0,060		
Niquel	0,20	< 0,30		
Plata	0,04	< 0,15		
Estaño	0,04	< 0,30		
Titanio	0,55	< 0,70		
Total Tóxico Representación				

ELEMENTOS NUTRIENTES Y OTROS							
ELEMENTOS	RESULTADO $\mu\text{g/g}$	MARGEN DE REFERENCIA	PORCENTAJE				
			2.5 th	16 th	50 th	84 th	97.5 th
Calcio	740	300- 1200					
Magnesio	57	35- 120					
Sodio	27	20- 250					
Potasio	10	8- 75					
Cobre	20	11- 37					
Zinc	250	140- 220					
Manganeso	0,15	0,08- 0,60					
Cromo	0,48	0,40- 0,65					
Vanadio	0,058	0,018- 0,065					
Molibdeno	0,022	0,020- 0,050					
Boro	0,44	0,25- 1,5					
Yodo	2,8	0,25- 1,8					
Litio	0,009	0,007- 0,020					
Fosforo	186	150- 220					
Selenio	0,68	0,55- 1,1					
Estroncio	2,8	0,50- 7,6					
Azufre	50100	44000- 50000					
Cobalto	0,004	0,005- 0,040					
Hierro	16	7,0- 15					
Germanio	0,038	0,030- 0,040					
Rubidio	0,007	0,007- 0,096					
Circonio	0,038	0,020- 0,42					

INFORMACION MUESTRA			RATIOS		
COMENTARIOS:			ELEMENTOS	PROPORCIÓN	MARGEN DE REFERENCIA
Fecha de Toma:	9/2/2010	Tamaño de la Muestra: 0.198 g	Cu/Mg	13	4- 30
Fecha de Recepción:	12/3/2010	Tipo de Muestra: Bead	Cu/P	3,98	1- 12
Fecha de Realización:	18/3/2010	Color del pelo:	Na/K	2,7	0,5- 10
		Tratamiento del pelo:	Zn/Cu	12,5	4- 20
Analizado con:	ICP-MS	Champú:	Zn/Cd	> 999	> 800

The Great Plains Laboratory, Inc. - 11813 W. 77 Street, Lenexa KS, 66214 - Tel: 913.341.8949 - Fax: 913.341.6207
 204273

SI NO LUCHAS POR TUS DERECHOS NO MERECEES TENERLOS UCC1-308 Autor: Chem
 VEN CON NOSOTROS! Estamos en TELEGRAM: t.me/soberaniayjusticiasocial PDFs GRATIS
 © Prohibido la reproducción total o parcial de esta obra registrada bajo COPYRIGHT INTERNACIONAL sin nombrar a JUSTICIA SOCIAL y el mal uso de esta información inclusive en beneficio propio, de no ser así aceptará una multa de 1 onza de oro por segundo hablando de esto. NOTIFICACIÓN LEGAL LEX MERCATORIA. TODOS LOS DERECHOS RESERVADOS



www.justiciasocial.com.es

La soberanía se transmite, no se cobra

Análisis 6:



LAB#: H091201-2017-1
 PACIENTE:
 SEXO: Female
 EDAD: 30

CLIENTE#:
 DOCTOR:
 Nutriceutics SI
 Buxeda 5-7, Local Izqdo
 Sabadell, Barcelona, 08203 SPAIN

ELEMENTOS POTENCIALMENTE TOXICOS				
ELEMENTOS TOXICOS	RESULTADO $\mu\text{g/g}$	MARGEN DE REFERENCIA	PORCENTAJE	
			68 ^m	95 ^m
Aluminio	4,4	< 7,0		
Antimonio	0,027	< 0,050		
Arsenico	0,058	< 0,060		
Bario	0,14	< 2,0		
Berilio	< 0,01	< 0,020		
Bismuto	0,004	< 2,0		
Cadmio	0,062	< 0,050		
Plomo	1,3	< 0,60		
Mercurio	0,59	< 0,80		
Platino	< 0,003	< 0,005		
Talio	0,001	< 0,002		
Torio	< 0,001	< 0,002		
Uranio	0,093	< 0,060		
Niquel	0,19	< 0,30		
Plata	0,02	< 0,15		
Estano	0,79	< 0,30		
Titano	0,33	< 0,70		

ELEMENTOS NUTRIENTES Y OTROS							
ELEMENTOS	RESULTADO $\mu\text{g/g}$	MARGEN DE REFERENCIA	PORCENTAJE				
			2.5 ^m	16 ^m	50 ^m	84 ^m	97.5 ^m
Calcio	385	300 - 1200					
Magnesio	41	35 - 120					
Sodio	430	20 - 250					
Potasio	440	8 - 75					
Cobre	12	11 - 37					
Cinc	160	140 - 220					
Manganeso	0,28	0,08 - 0,60					
Cromo	0,57	0,40 - 0,65					
Vanadio	0,041	0,018 - 0,065					
Molibdeno	0,043	0,020 - 0,050					
Boro	1,1	0,25 - 1,5					
Yodo	0,20	0,25 - 1,8					
Litio	0,040	0,007 - 0,020					
Fosforo	157	150 - 220					
Selenio	0,64	0,55 - 1,1					
Estroncio	3,4	0,50 - 7,6					
Azufre	47200	44000 - 50000					
Cobalto	0,025	0,005 - 0,040					
Hierro	12	7,0 - 16					
Germanio	0,042	0,030 - 0,040					
Rubidio	0,55	0,007 - 0,096					
Circonio	0,024	0,020 - 0,42					

INFORMACION MUESTRA		RATIOS		
COMENTARIOS:		ELEMENTOS	RATIOS	MARGEN DE REFERENCIA
Fecha de Toma:	Tamaño de la Muestra: 0.196 g	Ca/Mg	9.39	4 - 30
Fecha de Recepcion: 1/12/2009	Tipo de Muestra: Head	Ca/P	2.45	1 - 12
Fecha de Realizacion: 8/12/2009	Color del pelo:	Na/K	0.977	0.5 - 1.0
	Tratamiento del pelo:	Zn/Cu	13.3	4 - 20
Analizado con: ICP-MS	Champu:	Zn/Cd	> 999	> 800

DOCTOR'S DATA, INC. - ADDRESS: 3755 Illinois Avenue, St. Charles, IL 60174-2429 - CLIA ID NO: 14D0644470 - MEDICARE PROVIDER NO: 148453

SI NO LUCHAS POR TUS DERECHOS NO MERECES TENERLOS UCC1-308 Autor: Chem
 VEN CON NOSOTROS! Estamos en TELEGRAM: t.me/soberaniayjusticiasocial PDFs GRATIS
 © Prohibida la reproducción total o parcial de esta obra registrada bajo COPYRIGHT INTERNACIONAL sin nombrar a JUSTICIA SOCIAL y el mal uso de esta información inclusive en beneficio propio, de no ser así aceptará una multa de 1 onza de oro por segundo hablando de esto. NOTIFICACIÓN LEGAL LEX MERCATORIA. TODOS LOS DERECHOS RESERVADOS



www.justiciasocial.com.es

La soberanía se transmite, no se cobra

Análisis 7:



LAB #: H222222/2222/2
 PATIENT: Ucorng'Rcúgpr
 ID: RCYIGPV/U-00041
 SEX: Female
 AGE: 51

CLIENT #: 34567
 DOCTOR:
 Fqevqt'u'Fcic.Tpel
 5977'ínipqiu'Cxgl
 Uv'Ejctgu.1N'82396

Toxic Element Exposure Profile; Hair

TOXIC METALS				PERCENTILE	
		RESULT µg/g	REFERENCE INTERVAL	68 th	95 th
Arsenic (As)	0.021	< 0.14			
Lead (Pb)	0.38	< 3.0			
Mercury (Hg)	0.21	< 3.0			
Cadmium (Cd)	0.032	< 0.20			
Chromium (Cr)	0.52	< 0.85			
Beryllium (Be)	< 0.01	< 0.050			
Cobalt (Co)	0.010	< 0.15			
Nickel (Ni)	0.54	< 1.0			
Zinc (Zn)	170	< 300			
Copper (Cu)	160	< 70			
Thorium (Th)	< 0.001	< 0.005			
Thallium (Tl)	< 0.001	< 0.005			
Barium (Ba)	1.3	< 8.0			
Cesium (Cs)	< 0.002	< 0.010			
Manganese (Mn)	0.19	< 1.5			
Selenium (Se)	0.70	< 2.1			
Bismuth (Bi)	0.018	< 5.0			
Vanadium (V)	0.049	< 0.20			
Silver (Ag)	0.86	< 1.6			
Antimony (Sb)	< 0.01	< 0.12			
Palladium (Pd)	0.011	< 0.015			
Aluminum (Al)	24	< 19			
Platinum (Pt)	< 0.003	< 0.010			
Tungsten (W)	< 0.001	< 0.015			
Tin (Sn)	0.38	< 1.0			
Uranium (U)	0.26	< 0.20			
Gold (Au)	0.082	< 0.50			
Tellurium (Te)	< 0.05	< 0.050			
Germanium (Ge)	0.029	< 0.045			
Titanium (Ti)	0.70	< 2.0			
Gadolinium (Gd)	< 0.001	< 0.008			

SPECIMEN DATA		
Comments: insufficient sample to recheck results		
Date Collected: 10/26/2011	Method: ICP-MS	Sample Type: Head
Date Received: 12/1/2011	<dl: less than detection limit	Sample Size: 0.161 g
Date Completed: 12/3/2011	µg/g = ppm	Hair Color: Brown
Metals are listed in descending priority order based upon data from the Agency for Toxic Substances and Disease Registry which considers not only the relative toxicity per gram metal, but also the frequency for occurrence of exposure.		Treatment:
		Shampoo: V05

DOCTOR'S DATA, INC. • ADDRESS: 3755 Illinois Avenue, St. Charles, IL 60174-2428 • CLIA ID NO: 14D0646470 • MEDICARE PROVIDER NO: 148453

001943

SI NO LUCHAS POR TUS DERECHOS NO MERECE TENERLOS UCC1-308 Autor: Chem
 VEN CON NOSOTROS! Estamos en TELEGRAM: t.me/soberaniayjusticiasocial PDFs GRATIS

© Prohibida la reproducción total o parcial de esta obra registrada bajo COPYRIGHT INTERNACIONAL sin nombrar a JUSTICIA SOCIAL y el mal uso de esta información inclusive en beneficio propio, de no ser así aceptará una multa de 1 onza de oro por segundo hablando de esto. NOTIFICACIÓN LEGAL LEX MERCATORIA. TODOS LOS DERECHOS RESERVADOS



www.justiciasocial.com.es

La soberanía se transmite, no se cobra

Análisis 8:



LAB #: H000000-0000-0
 PATIENT: Sample Patient
 ID: PATIENT-S-00001
 SEX: Male
 AGE: 9

CLIENT #: 12345
 DOCTOR:
 Doctor's Data, Inc.
 3755 Illinois Ave.
 St. Charles, IL 60174

Toxic & Essential Elements; Hair

TOXIC METALS			
	RESULT	REFERENCE	PERCENTILE
	µg/g	INTERVAL	66 th 95 th
Aluminum (Al)	9.0	< 8.0	
Antimony (Sb)	0.088	< 0.066	
Arsenic (As)	0.14	< 0.080	
Barium (Ba)	0.30	< 0.75	
Beryllium (Be)	< 0.01	< 0.020	
Bismuth (Bi)	0.13	< 2.6	
Cadmium (Cd)	0.025	< 0.070	
Lead (Pb)	0.92	< 1.0	
Mercury (Hg)	1.1	< 0.40	
Platinum (Pt)	< 0.003	< 0.005	
Thallium (Tl)	< 0.001	< 0.002	
Thorium (Th)	< 0.001	< 0.002	
Uranium (U)	0.010	< 0.060	
Nickel (Ni)	0.13	< 0.20	
Silver (Ag)	0.14	< 0.16	
Tin (Sn)	0.32	< 0.30	
Titanium (Ti)	0.51	< 0.70	
Total Toxic Representation			

ESSENTIAL AND OTHER ELEMENTS			
	RESULT	REFERENCE	PERCENTILE
	µg/g	INTERVAL	2.5 th 16 th 50 th 84 th 97.5 th
Calcium (Ca)	157	160- 500	
Magnesium (Mg)	11	12- 50	
Sodium (Na)	100	20- 200	
Potassium (K)	100	12- 140	
Copper (Cu)	11	11- 32	
Zinc (Zn)	350	110- 190	
Manganese (Mn)	0.28	0.08- 0.50	
Chromium (Cr)	0.60	0.40- 0.70	
Vanadium (V)	0.079	0.025- 0.10	
Molybdenum (Mo)	0.14	0.040- 0.090	
Boron (B)	3.6	0.50- 3.5	
Iodine (I)	0.48	0.25- 1.3	
Lithium (Li)	0.010	0.007- 0.020	
Phosphorus (P)	146	150- 220	
Selenium (Se)	0.84	0.70- 1.1	
Strontium (Sr)	0.21	0.21- 2.1	
Sulfur (S)	50900	44000- 51000	
Cobalt (Co)	0.009	0.008- 0.020	
Iron (Fe)	10	7.0- 16	
Germanium (Ge)	0.028	0.030- 0.040	
Rubidium (Rb)	0.086	0.008- 0.080	
Zirconium (Zr)	0.42	0.060- 0.70	

SPECIMEN DATA		RATIOS		
COMMENTS:		ELEMENTS	RATIOS	RANGE
Date Collected: 10/13/2011	Sample Size: 0.198 g	Ca/Mg	14.3	4- 30
Date Received: 12/8/2011	Sample Type: Head	Ca/P	1.08	0.8- 8
Date Completed: 12/10/2011	Hair Color: Brown	Na/K	1	0.5- 1.0
Methodology: ICP/MS	Treatment:	Zn/Cu	31.8	4- 20
	Shampoo:	Zn/Cd	> 999	> 800

©DOCTOR'S DATA, INC. • ADDRESS: 3755 Illinois Avenue, St. Charles, IL 60174-3420 • CLIA ID NO: 14D0646478 • MEDICARE PROVIDER NO: 14R453
 000044 7370

SI NO LUCHAS POR TUS DERECHOS NO MEREDES TENERLOS UCC1-308 Autor: Chem
VEN CON NOSOTROS! Estamos en TELEGRAM: t.me/soberaniayjusticiasocial PDFs GRATIS
 © Prohibida la reproducción total o parcial de esta obra registrada bajo COPYRIGHT INTERNACIONAL sin nombrar a JUSTICIA SOCIAL y el mal uso de esta información inclusive en beneficio propio, de no ser así aceptarás una multa de 1 onza de oro por segundo hablando de esto. NOTIFICACIÓN LEGAL LEX MERCATORIA. **TODOS LOS DERECHOS RESERVADOS**



www.justiciasocial.com.es

La soberanía se transmite, no se cobra

Análisis 9:

 TRACE ELEMENTS, INC. <small>6221 Garfield Drive - Addison, Tx - 75001 - U.S.A.</small>	LABORATORY NO. 1		
	PROFILE NO. 2	SAMPLE TYPE SCALP	
PATIENT: M [REDACTED]	AGE 57	SEX F	METABOLIC TYPE FAST 1
REQUESTED BY CURA	ACCOUNT NO. 156	DATE: 7/4/2017	

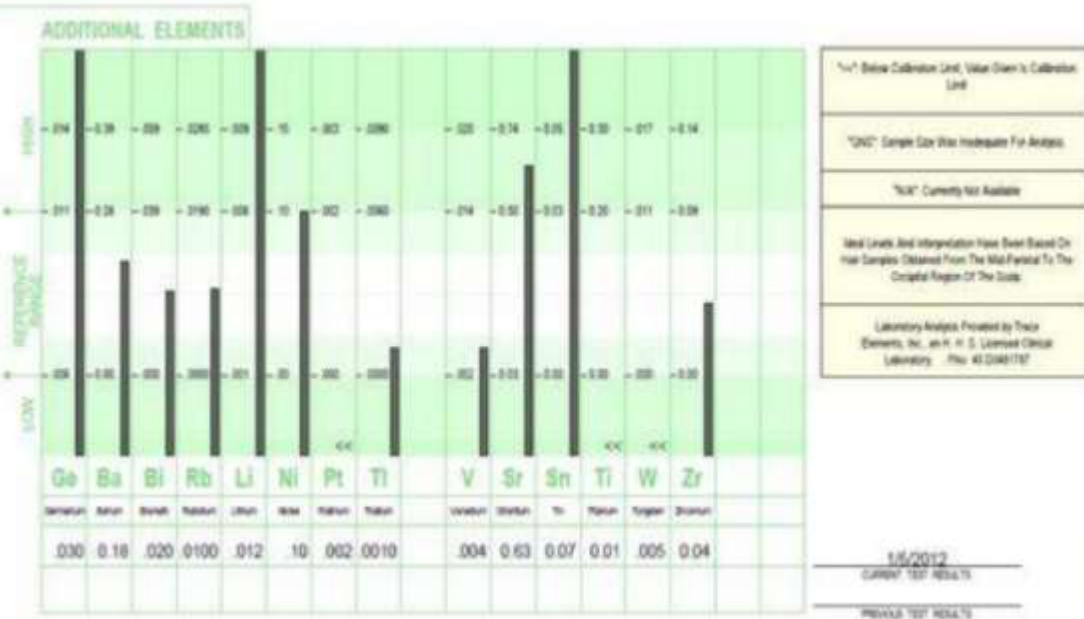
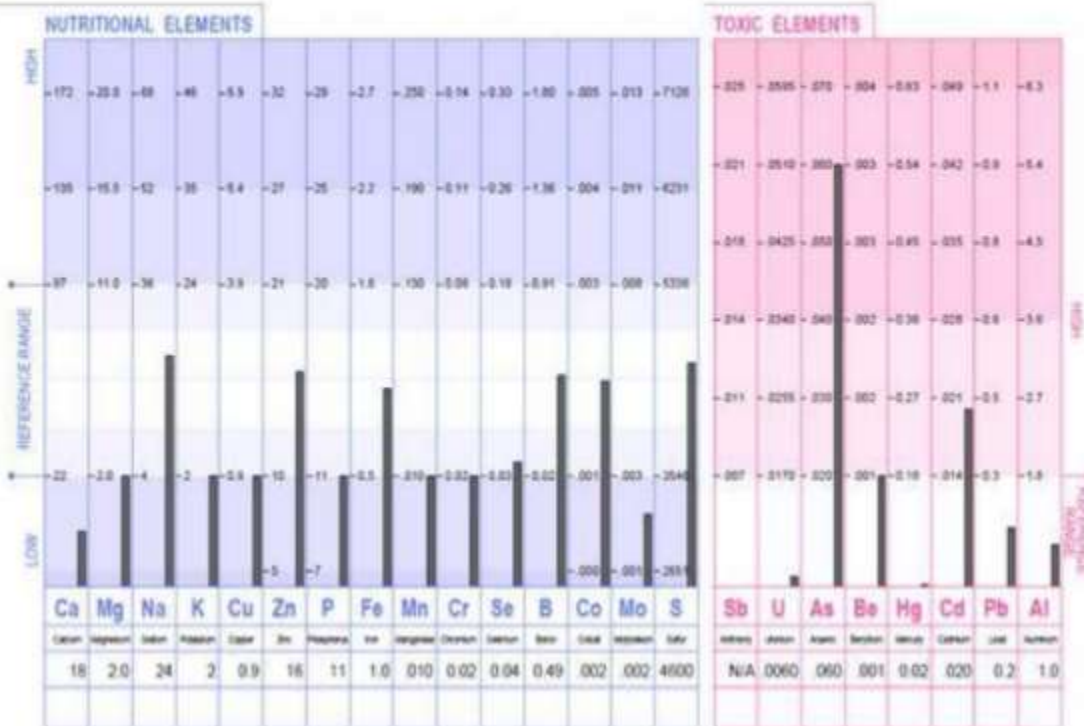



www.justiciasocial.com.es

La soberanía se transmite, no se cobra

Análisis 10:

Metal	mg L ⁻¹	N°	Longitud total (mm)		Peso húmedo (mg)	
			Min - Max	Prom ± DE	Min - Max	Prom ± DE
Arsénico	Control	40	(17 - 22)	19,2 ± 1,4	(58 - 95)	75,0 ± 14,1
	16,2	40	(16 - 21)	19,7 ± 1,6	(54 - 90)	73,8 ± 12,1
	27	40	(16 - 20)	18,3 ± 1,3	(40 - 86)	59,9 ± 15,5
	45	40	(17 - 21)	18,9 ± 1,4	(43 - 89)	68,8 ± 13,5
	75	40	(16 - 22)	18,5 ± 1,6	(44 - 137)	69,9 ± 26,5
	100	40	(16 - 23)	18,8 ± 2,3	(50 - 119)	69,8 ± 22,1
	125	40	(18 - 22)	19,9 ± 1,1	(62 - 93)	79,2 ± 9,8
	Global	280	(16 - 23)	19,0 ± 1,6	(40 - 137)	70,9 ± 17,3
P	-	-	0,21	-	0,29	-
F	-	-	1,43	-	1,25	-
Cadmio	Control	40	(17 - 21)	19,3 ± 1,6	(37 - 84)	65,4 ± 13,6
	1,9	40	(15 - 23)	19,1 ± 2,2	(45 - 118)	71,0 ± 19,9
	5,4	40	(15 - 22)	19,1 ± 2,2	(34 - 111)	65,6 ± 22,0
	15,3	40	(18 - 22)	20,1 ± 1,2	(48 - 105)	73,5 ± 15,6
	43,8	40	(16 - 21)	18,7 ± 1,6	(43 - 89)	63,6 ± 14,6
	125	40	(18 - 23)	20,1 ± 1,5	(50 - 99)	75,5 ± 16,5
	Global	240	(15 - 23)	19,4 ± 1,8	(34 - 118)	69,1 ± 17,1
	P	-	-	0,38	-	0,55
F	-	-	1,07	-	0,80	-
Mercurio	Control	40	(18 - 22)	19,5 ± 1,2	(42 - 101)	69,8 ± 16,4
	0,013	40	(17 - 22)	19,1 ± 1,5	(43 - 89)	67,9 ± 14,2
	0,032	40	(17 - 23)	19,6 ± 1,9	(43 - 108)	70,3 ± 24,0
	0,080	40	(17 - 23)	20 ± 1,7	(50 - 119)	75,6 ± 19,8
	0,160	40	(17 - 22)	19,4 ± 1,7	(42 - 100)	69,4 ± 18,4
	0,200	40	(17 - 21)	18,7 ± 1,6	(44 - 98)	71,2 ± 16,4
	0,500	40	(18 - 25)	20,3 ± 1,9	(55 - 150)	79,1 ± 27,5
	Global	280	(17 - 25)	19,5 ± 1,7	(42 - 150)	71,9 ± 19,5
P	-	-	0,42	-	0,88	-
F	-	-	1,02	-	0,39	-
Plomo	Control	40	(17 - 21)	19,6 ± 1,4	(46 - 93)	71,5 ± 17,9
	120	40	(18 - 22)	19,7 ± 1,3	(57 - 108)	80,4 ± 18,0
	172	40	(16 - 21)	19,0 ± 1,7	(34 - 84)	58,7 ± 17,1
	245	40	(17 - 22)	19,7 ± 1,6	(44 - 103)	75,5 ± 18,9
	280	40	(17 - 22)	18,4 ± 1,8	(51 - 183)	87,9 ± 43,3
	315	40	(18 - 21)	19,4 ± 1,1	(57 - 116)	76,3 ± 17,1
	350	40	(17 - 25)	20,2 ± 2,1	(65 - 146)	85,7 ± 22,8
	500	40	(19 - 22)	19,9 ± 1,1	(69 - 104)	84,0 ± 11,1
Global	320	(16 - 25)	19,9 ± 1,6	(34 - 183)	77,5 ± 23,4	
P	-	-	0,25	-	0,11	-
F	-	-	1,32	-	1,74	-
Total general	1120	(15 - 25)	19,4 ± 1,6	(34 - 183)	72,6 ± 19,9	-
p	-	-	0,29	-	0,06	-
F	-	-	1,24	-	2,39	-

N° = número de individuos, Min = mínimo, Max = máximo, Prom = promedio, DE = desviación estándar.



www.justiciasocial.com.es

La soberanía se transmite, no se cobra

Análisis: 11

Experimento con peces según la concentración de METALES PESADOS

Concentración (ng L ⁻¹)	Nº de peces para prueba	Evaluación (h) de mortalidad (%)			
		24	48	72	96
0	5	-	-	-	-
0,98	5	-	-	-	-
1,95	5	-	-	-	-
3,91	5	-	-	-	-
7,81	5	-	-	-	-
15,63	5	-	-	-	-
31,25	5	-	-	-	-
62,5	5	-	20	40	60
125	5	60	100	100	100
250	5	100	100	100	100
500	5	100	100	100	100

0	5	-	-	-	-
1,95	5	-	-	-	-
3,91	5	-	-	-	20
7,81	5	-	-	-	20
15,63	5	-	-	20	20
31,25	5	-	20	20	20
62,5	5	-	60	60	80
125	5	100	100	100	100
250	5	100	100	100	100
500	5	100	100	100	100
1000	5	100	100	100	100

0	5	-	-	-	-
0,004	5	-	-	-	-
0,008	5	-	-	-	-
0,016	5	-	-	-	-
0,031	5	-	-	-	-
0,063	5	-	-	20	20
0,125	5	-	-	-	20
0,250	5	60	60	80	80
0,500	5	40	100	100	100
1,000	5	100	100	100	100
2,000	5	100	100	100	100

0	5	-	-	-	-
3,91	5	-	-	-	-
7,81	5	-	-	-	-
15,63	5	-	-	-	-
31,25	5	-	-	-	-
62,50	5	-	-	-	-
125	5	-	-	-	-
250	5	-	-	-	-
500	5	60	100	100	100
1000	5	100	100	100	100
2000	5	100	100	100	100

SI NO LUCHAS POR TUS DERECHOS NO MERECE TENERLOS UCC1-308 Autor: Chem
 VEN CON NOSOTROS! Estamos en TELEGRAM: t.me/soberaniayjusticiasocial PDFs GRATIS

© Prohibido la reproducción total o parcial de esta obra registrada bajo COPYRIGHT INTERNACIONAL sin nombrar a JUSTICIA SOCIAL y el mal uso de esta información inclusive en beneficio propio, de no ser así aceptarás una multa de 1 onza de oro por segundo hablando de esto. NOTIFICACIÓN LEGAL LEX MERCATORIA. TODOS LOS DERECHOS RESERVADOS



www.justiciasocial.com.es

La soberanía se transmite, no se cobra

Análisis 12:

Oligoscan. N°. 5

MINERALES						
	RESULTADO	NORMAS	BAJO-	BAJO NPM-	OK NRM+	ALTO
Calcio (Ca)	654.4	279 - 598				
Magnesio (Mg)	44	30.5 - 78.7				
Fósforo (P)	105.8	144 - 168				
Silicio (Si)	21.4	15 - 31				
Sodio (Na)	83	31 - 85				
Potasio (K)	14	8 - 29				
Cobre (Cu)	18.6	11 - 28				
Zinc (Zn)	118	126 - 166				
Hierro (Fe)	8.4	8 - 15				
Manganeso (Mn)	0.4	0.31 - 0.75				
Cromo (Cr)	0.37	0.82 - 1.25				
Vanadio (V)	0.029	0.009 - 0.083				
Boro (B)	3.26	0.84 - 2.87				
Cobalto (Co)	0.039	0.025 - 0.345				
Molibdeno (Mo)	0.044	0.055 - 0.585				
Yodo (I)	0.33	0.32 - 0.94				
Litio (Li)	0.139	0.043 - 0.130				
Germanio (Ge)	0.028	0.003 - 0.228				
Selenio (Se)	0.84	0.86 - 1.73				
Azufre (S)	81.8	48.1 - 82.0				

METALES PESADOS					
	RESULTADO	NORMAS	NORMA	ACEPTABLE	EXCESO
Aluminio (Al)	0.0089	< 0.310			
Antimonio (Sb)	0.00304	< 0.310			
Niobio (Nb)	0.00793	< 0.310			
Arsénico (As)	0.0047	< 0.310			
Berio (Ba)	0.01395	< 0.310			
Telurio (Te)	0.00774	< 0.310			
Platino (Pt)	0.0128	< 0.310			
Cadmio (Cd)	0.01888	< 0.310			
Mercurio (Hg)	0.01487	< 0.310			
Níquel (Ni)	0.00982	< 0.310			
Platino (Pt)	0.00196	< 0.310			
Platino (Pt)	0.00547	< 0.310			
Talio (Tl)	0.00299	< 0.310			
Telurio (Te)	0.00185	< 0.310			

Análisis 13:

ELEMENTO	UNIDAD μg/g	UNIDAD	UNIDAD	UNIDAD	UNIDAD	UNIDAD	UNIDAD	UNIDAD	UNIDAD
Calcio	Ca 30.808								
Magnesio	Mg 17.137								
Sodio	Na 66.404								
Potasio	K 36.788								
Cobre	Cu 0.796								
Zinc	Zn 14.407								
Hierro	Fe 1.808								
Fósforo	P 23.670								
Selenio	Se 0.808								
Boro	B 0.194								
Manganeso	Mn 0.404								
Cromo	Cr 0.308								
Cobalto	Co 0.088								
Molibdeno	Mo 0.088								
Germanio	Ge 0.084								
Silicio	Si 0.074								
Azufre	S 0.888								
Vanadio	V 0.088								
Niobio	Nb 0.088								
Cadmio	Cd 0.088								
Platino	Pt 0.088								
Mercurio	Hg 0.088								
Antimonio	Sb 0.088								
Telurio	Te 0.088								



www.justiciasocial.com.es

La soberanía se transmite, no se cobra

Análisis 14:



Análisis 15:



The Great Plains Laboratory, Inc.

LAB#: H130130-2307-1
 PATIENT: Martin
 SEX: Male
 AGE: 4
 CLIENT#: 24510

Toxic & Essential Elements; Hair

TOXIC METALS			PERCENTILE	
	RESULT µg/g	REFERENCE INTERVAL	68 th	95 th
Aluminum (Al)	6.6	< 8.0		
Antimony (Sb)	0.078	< 0.066		
Arsenic (As)	0.19	< 0.080		
Barium (Ba)	0.15	< 0.50		
Beryllium (Be)	< 0.01	< 0.020		
Bismuth (Bi)	0.017	< 2.0		
Cadmium (Cd)	< 0.009	< 0.070		
Lead (Pb)	1.2	< 1.0		
Mercury (Hg)	0.06	< 0.40		
Platinum (Pt)	< 0.003	< 0.005		
Thallium (Tl)	< 0.001	< 0.002		
Thorium (Th)	0.001	< 0.002		
Uranium (U)	0.026	< 0.060		
Nickel (Ni)	0.11	< 0.20		
Silver (Ag)	0.18	< 0.20		
Tin (Sn)	0.58	< 0.30		
Titanium (Ti)	0.38	< 1.0		
Total Toxic Representation				



www.justiciasocial.com.es

La soberanía se transmite, no se cobra

Análisis 16:

 TRACE ELEMENTS, INC. <small>4501 South Gate Avenue, Dallas, TX 75207, U.S.A.</small>	LABORATORY NO.: 10		
	PROFILE NO.: 10		
CANINE: LASSIE,	AGE: 6	SEX: M	
REQUESTED BY: SMITH	ACCOUNT NO.: 700	DATE: 6/8/1999	

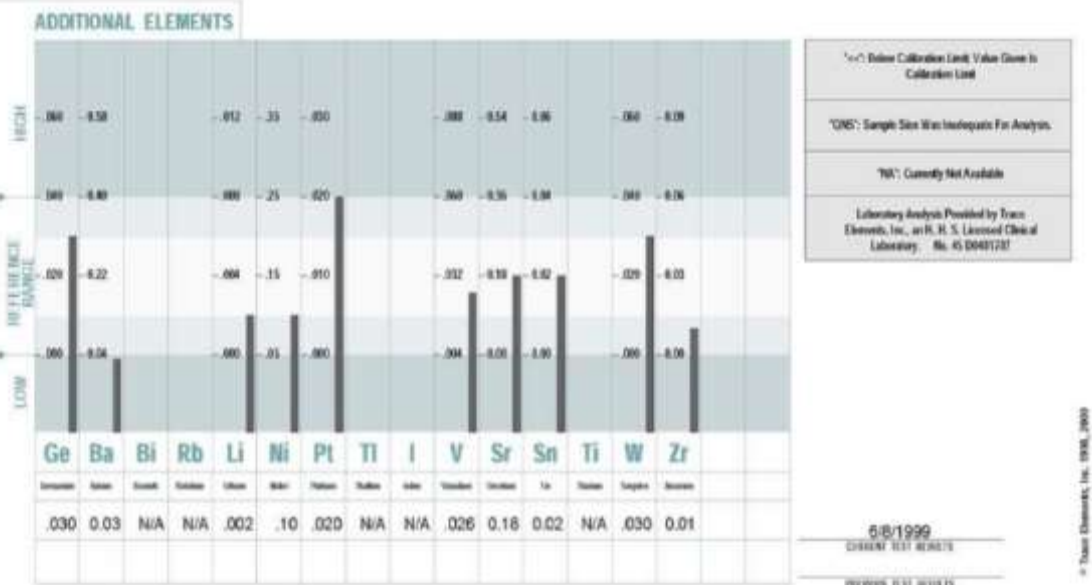
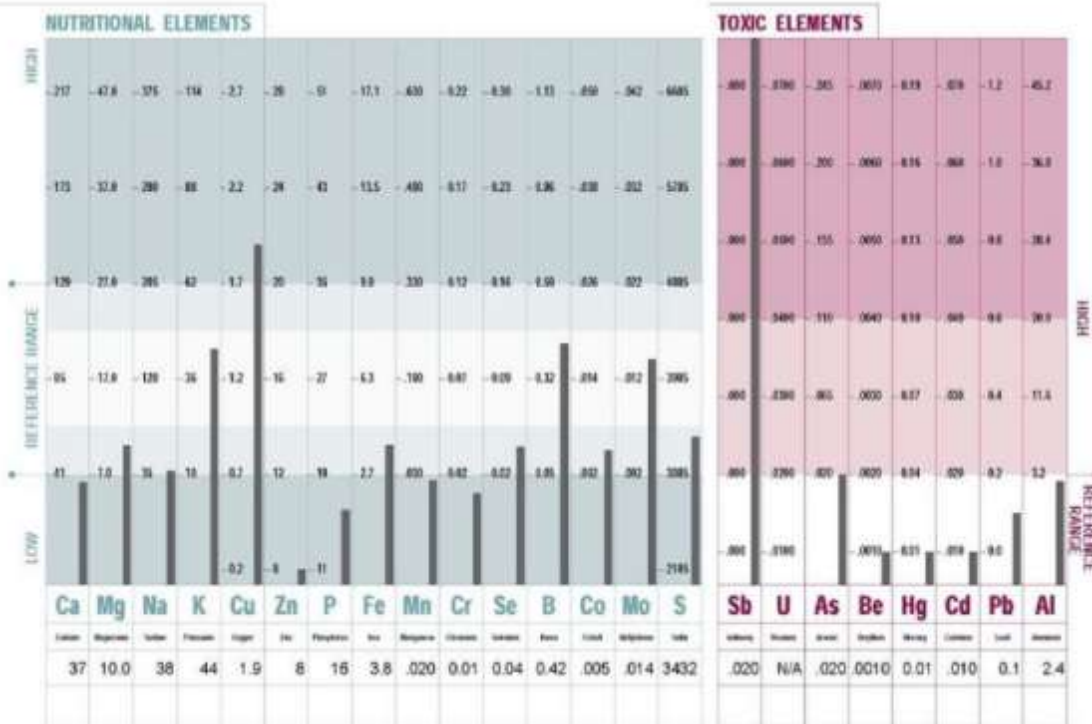



www.justiciasocial.com.es

La soberanía se transmite, no se cobra

Análisis 17:



LAB #: U000000-0000-0
 PATIENT: Sample Patient
 ID: PATIENT-S-00001
 SEX: Female
 DOB: 01/01/1958 AGE: 61

CLIENT #: 12345
 DOCTOR:
 Doctor's Data, Inc.
 3755 Illinois Ave.
 St. Charles, IL 60174

Essential Elements; Urine

ESSENTIAL AND OTHER ELEMENTS										
		RESULT/UNIT per creatinine	REFERENCE INTERVAL	PERCENTILE						
				2.5 th	16 th	50 th	84 th	97.5 th		
Sodium	(Na)	330	mEq/g	43.5-	226					
Potassium	(K)	79	mEq/g	22-	82					
Phosphorus	(P)	530	µg/mg	250-	1300					
Calcium	(Ca)	1040	µg/mg	35-	350					
Magnesium	(Mg)	480	µg/mg	25-	230					
Zinc	(Zn)	34	µg/mg	0.1-	2					
Copper	(Cu)	0.6	µg/mg	0.01-	0.09					
Sulfur	(S)	1490	µg/mg	308-	1650					
Manganese	(Mn)	0.099	µg/mg	0.0005-	0.01					
Molybdenum	(Mo)	0.12	µg/mg	0.016-	0.18					
Boron	(B)	1.3	µg/mg	0.8-	6.8					
Chromium	(Cr)	0.003	µg/mg	0.0005-	0.01					
Lithium	(Li)	0.023	µg/mg	0.01-	0.2					
Selenium	(Se)	0.18	µg/mg	0.034-	0.28					
Strontium	(Sr)	0.41	µg/mg	0.06-	0.54					
Vanadium	(V)	0.002	µg/mg	0.0002-	0.004					
						68 th	95 th			
Cobalt	(Co)	1.9	µg/mg	<	0.008					
Iron	(Fe)	3	µg/mg	<	2					

URINE CREATININE							
	RESULT mg/dL	REFERENCE INTERVAL	-2SD	-1SD	MEAN	+1SD	+2SD
Creatinine	26.7	35- 225					

SPECIMEN DATA		
Comments:		
Date Collected: 5/16/2014	pH Upon Receipt: Acceptable	Collection Period: timed: 6 hours
Date Received: 5/17/2014	<d: less than detection limit	Volume:
Date Completed: 5/19/2014	Provoking Agent: DMPS CARDTA	Provocation: POST PROVOCATIVE
Method: ISE; Na, K Spectrophotometry; P ICP-MS; B, Ca, Cr, Co, Cu, Fe, Mg, Mn, Mo, Se, Sr, S, V, Zn Creatinine by Jaffe method		
Results are creatinine corrected to account for urine dilution variations. Reference intervals and corresponding graphs are representative of a healthy population under non-provoked conditions. Chelation (provocation) agents can increase urinary excretion of metals/elements.		
V13		

©DOCTOR'S DATA, INC. • ADDRESS: 3755 Illinois Avenue, St. Charles, IL 60174-2420 • CLIA ID NO: 14D0646478 • MEDICARE PROVIDER NO: 148453

300/1542

SI NO LUCHAS POR TUS DERECHOS NO MERECEES TENERLOS UCC1-308 Autor: Chem
 VEN CON NOSOTROS! Estamos en TELEGRAM: t.me/soberaniayjusticiasocial PDFs GRATIS

© Prohibido la reproducción total o parcial de esta obra registrada bajo COPYRIGHT INTERNACIONAL sin nombrar a JUSTICIA SOCIAL y el mal uso de esta información inclusive en beneficio propio, de no ser así aceptarás una multa de 1 onza de oro por segundo hablando de esto. NOTIFICACIÓN LEGAL LEX MERCATORIA. TODOS LOS DERECHOS RESERVADOS



www.justiciasocial.com.es

La soberanía se transmite, no se cobra

Análisis 18:

 TRACE ELEMENTS, INC. <small>401 South Dine - Addison, Tx - 75001 - U.S.A.</small>		LABORATORY NO.: 1	
PATIENT: SAMPLE, SUSIE		PROFILE NO.: 2	SAMPLE TYPE: SCALP
REQUESTED BY: HOUSE		AGE: 47 SEX: F	METABOLIC TYPE: FAST 2
		ACCOUNT NO.: 007	DATE: 1/5/2012

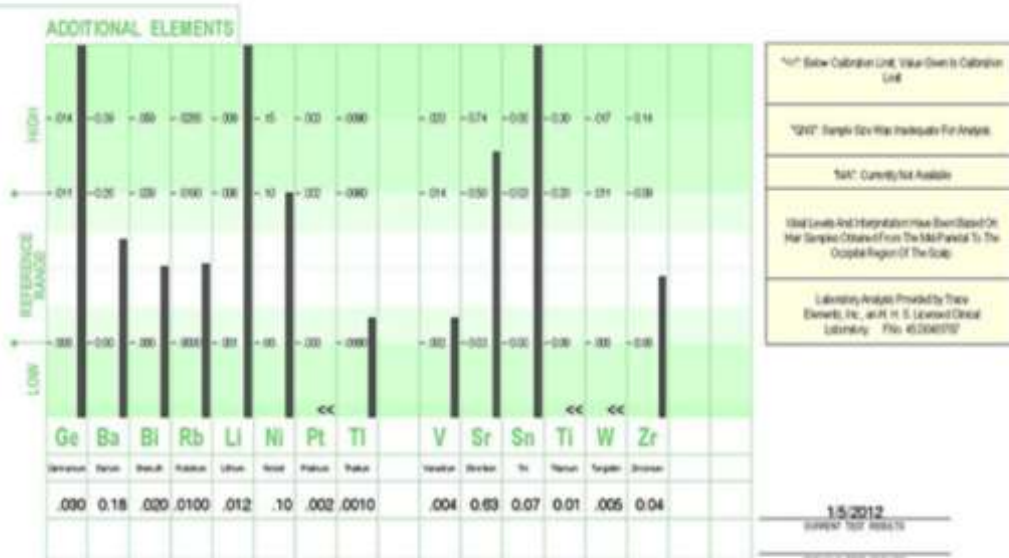
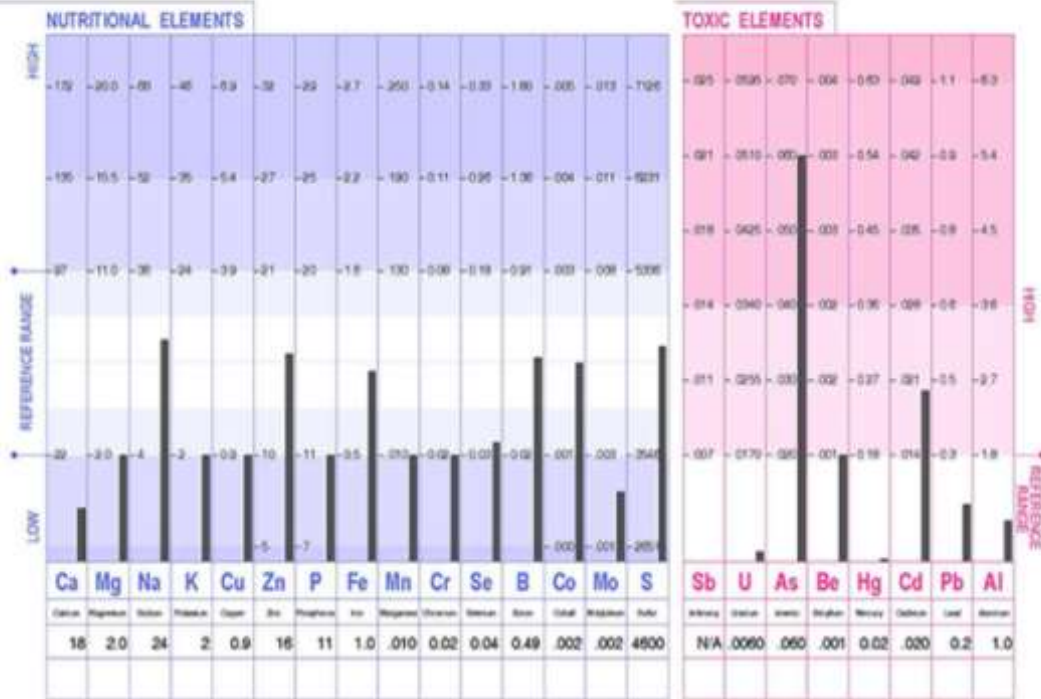



www.justiciasocial.com.es

La soberanía se transmite, no se cobra

Análisis 17:

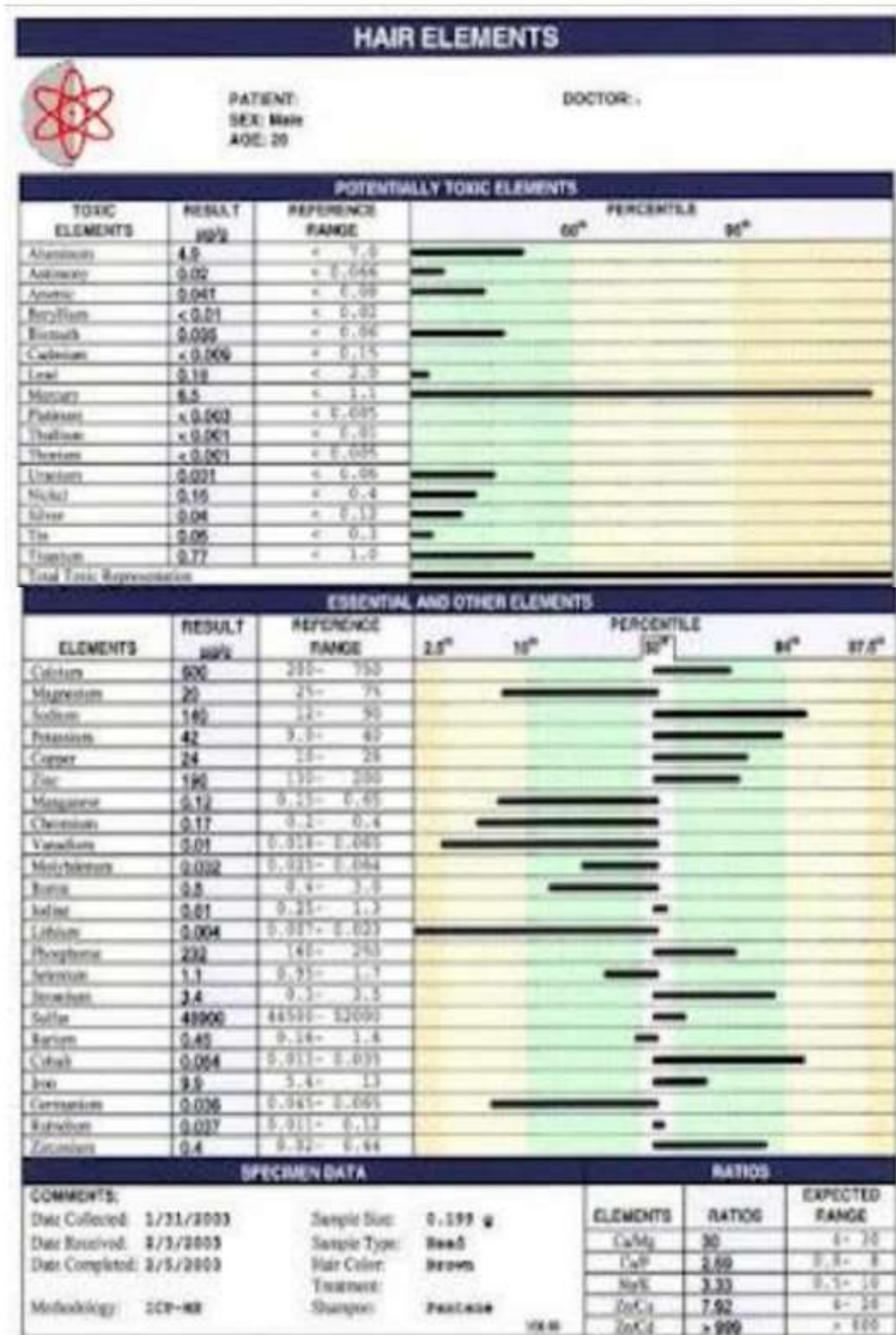



www.justiciasocial.com.es

La soberanía se transmite, no se cobra

Análisis 19:

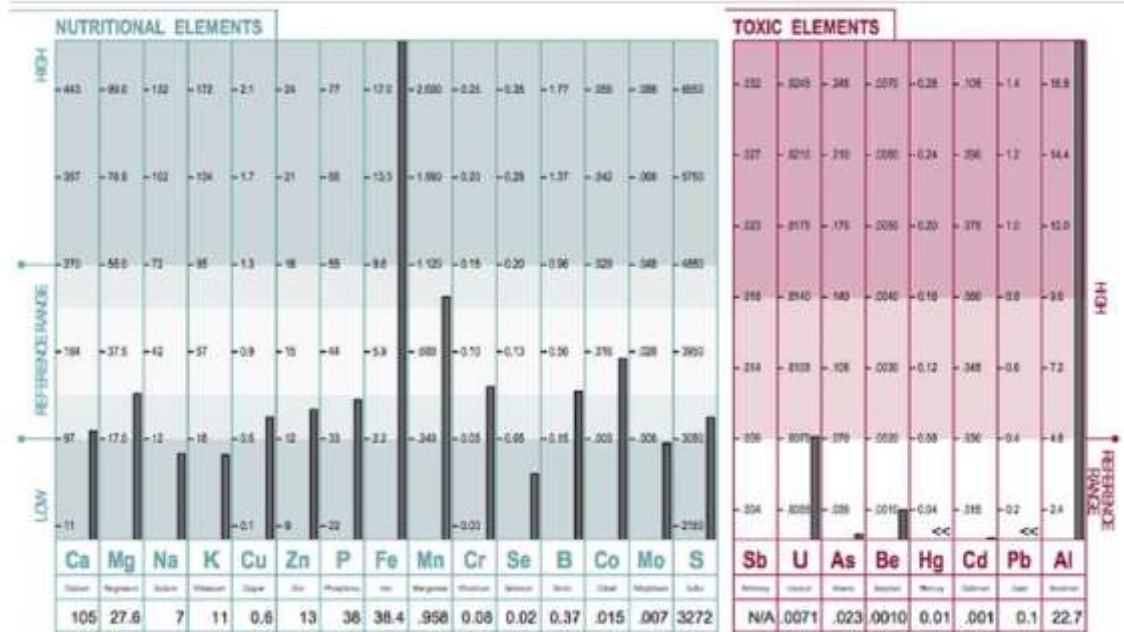

Análisis: 20

URINE TOXIC METALS					
TOXIC METALS		RESULT	REFERENCE RANGE	WITHIN REFERENCE RANGE	VERY ELEVATED
Aluminum	29	< 35	Within Range		
Antimony	0.4	< 5	Within Range		
Arsenic	120	< 100	Elevated		
Beryllium	< dl	< 0.5	Within Range		
Bismuth	< dl	< 30	Within Range		
Cadmium	9.9	< 2	Very Elevated		
Lead	160	< 15	Very Elevated		
Mercury	20	< 3	Very Elevated		
Nickel	96	< 12	Very Elevated		
Platinum	< dl	< 2	Within Range		
Thallium	0.8	< 14	Within Range		
Thorium	< dl	< 12	Within Range		
Tin	10	< 6	Elevated		
Tungsten	1.1	< 23	Within Range		
Uranium	< dl	< 1	Within Range		



www.justiciasocial.com.es

La soberanía se transmite, no se cobra

Análisis 21:



Hair Mineral Analysis

Client #: 25682 Doctor: Dean Schrader Center For Natural Medicine 1218 Lorette Ave Winnipeg, MB R3M 1W5 CANADA	Lab #: H100329-2505-1 Name: James Jaworski ID: JAWORSKI-J-00010 Sex: Male Age: 43	Hair Location: Head Sample Size: 0.2 g Hair Colour: Brown Shampoo: JJ Treatment:	Date Collected: 3/22/2010 Date In: 3/29/2010 Date Out: 4/6/2010 Methodology: ICP-MS
--	---	--	--

Toxic Elements	Results (µg/g)	Ref Range	Within Range	Above Range	
Aluminum	7.7	< 7.0			Al
Antimony	0.053	< 0.066			Sb
Arsenic	0.054	< 0.080			As
Barium	0.43	< 1.0			Ba
Beryllium	< 0.01	< 0.020			Be
Bismuth	0.004	< 2.0			Bi
Cadmium	0.044	< 0.065			Cd
Lead	1.1	< 0.90			Pb
Mercury	0.84	< 0.90			Hg
Platinum	< 0.003	< 0.005			Pt
Thallium	< 0.001	< 0.002			Tl
Thorium	< 0.001	< 0.002			Th

Nutritional Elements	Results (µg/g)	Ref Range	Below Range	50 th Percentile	Above Range	
Boron	1.3	0.40 - 3.0				B
Calcium	404	200 - 750				Ca
Chromium	0.62	0.40 - 0.70				Cr
Copper	15	11 - 30				Cu
Iron	6.8	7.0 - 16				Fe
Magnesium	37	25 - 75				Mg
Manganese	0.42	0.08 - 0.50				Mn
Molybdenum	0.045	0.025 - 0.060				Mo
Phosphorus	187	150 - 220				P
Potassium	210	9 - 80				K
Rubidium	0.24	0.011 - 0.12				Rb
Sulfur	53200	44000 - 50000				S
Selenium	1.3	0.70 - 1.2				Se
Sodium	360	20 - 180				Na
Strontium	0.58	0.30 - 3.5				Sr
Zinc	130	130 - 200				Zn

Potentially Toxic Elements	Results (µg/g)	Ref Range	Other Elements	Results (µg/g)	Ref Range	Significant Ratios	Results	Ref Range
Nickel	0.29	< 0.20	Cobalt	0.008	0.004 - 0.020	Ca:Mg	10.9	4 - 30
Silver	0.05	< 0.08	Germanium	0.031	0.030 - 0.040	Fe:Cu	0.453	0.2 - 1.3
Tin	0.13	< 0.30	Iodine	1.1	0.25 - 3.8	Na:K	1.71	0.5 - 3.0
Titanium	0.60	< 0.60	Lithium	0.007	0.007 - 0.020	Zn:Cu	8.67	4 - 20
Uranium	0.002	< 0.060	Vanadium	0.089	0.018 - 0.065	Zn:Cd	> 999	> 800
			Zirconium	0.043	0.020 - 0.44			

©DOCTOR'S DATA, INC. • ADDRESS: 3755 Illinois Avenue, St. Charles, IL 60174-2420 • CLIA ID NO: 14D0646470 • MEDICARE PROVIDER NO: 148453

SI NO LUCHAS POR TUS DERECHOS NO MEREDES TENERLOS UCC1-308 Autor: Chem
VEN CON NOSOTROS! Estamos en TELEGRAM: t.me/soberaniayjusticiasocial PDFs GRATIS

© Prohibido la reproducción total o parcial de esta obra registrada bajo COPYRIGHT INTERNACIONAL sin nombrar a JUSTICIA SOCIAL y el mal uso de esta información inclusive en beneficio propio, de no ser así aceptarás una multa de 1 onza de oro por segundo hablando de esto. NOTIFICACIÓN LEGAL LEX MERCATORIA. TODOS LOS DERECHOS RESERVADOS



www.justiciasocial.com.es

La soberanía se transmite, no se cobra

Análisis 22:

Toxic Element Exposure Profile; Hair

TOXIC METALS				PERCENTILE	
		RESULT µg/g	REFERENCE INTERVAL	68 th	95 th
Arsenic	(As)	0.040	< 0.20		
Lead	(Pb)	0.77	< 6.0		
Mercury	(Hg)	0.07	< 2.0		
Cadmium	(Cd)	0.032	< 0.25		
Chromium	(Cr)	0.54	< 1.0		
Beryllium	(Be)	< 0.01	< 0.050		
Cobalt	(Co)	0.040	< 0.050		
Nickel	(Ni)	0.45	< 0.60		
Zinc	(Zn)	86	< 240		
Copper	(Cu)	49	< 35		
Thorium	(Th)	0.004	< 0.005		
Thallium	(Tl)	< 0.001	< 0.005		
Barium	(Ba)	0.94	< 2.0		
Cesium	(Cs)	< 0.002	< 0.010		
Manganese	(Mn)	0.27	< 1.2		
Selenium	(Se)	1.0	< 1.6		
Bismuth	(Bi)	0.078	< 5.0		
Vanadium	(V)	1.1	< 0.30		
Silver	(Ag)	0.15	< 1.0		
Antimony	(Sb)	0.048	< 0.20		
Palladium	(Pd)	< 0.004	< 0.010		
Aluminum	(Al)	62	< 22		
Platinum	(Pt)	< 0.003	< 0.010		
Tungsten	(W)	0.006	< 0.020		
Tin	(Sn)	0.49	< 0.80		
Uranium	(U)	0.029	< 0.20		
Gold	(Au)	0.013	< 0.30		
Tellurium	(Te)	< 0.05	< 0.050		
Germanium	(Ge)	0.042	< 0.045		
Titanium	(Ti)	0.56	< 2.0		
Gadolinium	(Gd)	0.002	< 0.008		

SPECIMEN DATA		
Comments:		
Date Collected: 10/14/2016	Method: ICP-MS	Sample Type: Head
Date Received: 10/20/2016	<dl: less than detection limit	Sample Size: 0.201 g
Date Completed: 10/22/2016	µg/g = ppm	Hair Color:
Metals are listed in descending priority order based upon data from the Agency for Toxic Substances and Disease Registry which considers not only the relative toxicity per gram metal, but also the frequency for occurrence of exposure.		Treatment:
		Shampoo:

SI NO LUCHAS POR TUS DERECHOS NO MEREDES TENERLOS UCC1-308 Autor: Chem
 VEN CON NOSOTROS! Estamos en TELEGRAM: t.me/soberaniayjusticiasocial PDFs GRATIS

© Prohibido la reproducción total o parcial de esta obra registrada bajo COPYRIGHT INTERNACIONAL sin nombrar a JUSTICIA SOCIAL y el mal uso de esta información inclusive en beneficio propio, de no ser así aceptarás una multa de 1 onza de oro por segundo hablando de esto. NOTIFICACIÓN LEGAL LEX MERCATORIA. TODOS LOS DERECHOS RESERVADOS



www.justiciasocial.com.es

La soberanía se transmite, no se cobra

Análisis 23:



LAB #: U000000-0000-0
 PATIENT: Sample Patient
 ID: PATIENT-S-00001
 SEX: Female
 AGE: 61

CLIENT #: 12345
 DOCTOR#: Doctor's Data, Inc.
 3755 Illinois Ave.
 St. Charles, IL 60174

Toxic Metals; Urine

TOXIC METALS				
	RESULT	REFERENCE	INTRIN	OUTSIDE
	µg/g creat	INTERVAL	REFERENCE	REFERENCE
Aluminum (Al)	210	< 35		
Antimony (Sb)	0.5	< 0.4		
Arsenic (As)	40	< 11.7		
Barium (Ba)	11	< 7		
Beryllium (Be)	< dl	< 1		
Bismuth (Bi)	0.2	< 15		
Cadmium (Cd)	2.2	< 1		
Cesium (Cs)	8.9	< 10		
Gadolinium (Gd)	0.4	< 0.4		
Lead (Pb)	31	< 2		
Mercury (Hg)	15	< 4		
Nickel (Ni)	22	< 12		
Palladium (Pd)	< dl	< 0.3		
Platinum (Pt)	< dl	< 1		
Tellurium (Te)	< dl	< 0.8		
Thallium (Tl)	0.4	< 0.5		
Thorium (Th)	< dl	< 0.03		
Tin (Sn)	1.9	< 10		
Tungsten (W)	1.2	< 0.4		
Uranium (U)	0.2	< 0.04		

URINE CREATININE				
	RESULT	REFERENCE	-2SD	+2SD
	mg/dL	INTERVAL		
Creatinine	26.7	35- 225		

ESSENTIAL AND OTHER ELEMENTS							
	RESULT	REFERENCE	PERCENTILE				
	µnit per creatinine	INTERVAL	2.5 th	15 th	50 th	84 th	97.5 th
Sodium (Na)	330	mEq/g 43.5- 226					
Potassium (K)	79	mEq/g 22- 82					
Phosphorus (P)	530	µg/mg 250- 1300					
Calcium (Ca)	1040	µg/mg 35- 350					
Magnesium (Mg)	480	µg/mg 25- 230					
Zinc (Zn)	34	µg/mg 0.3- 2					
Copper (Cu)	0.6	µg/mg 0.01- 0.09					
Sulfur (S)	1490	µg/mg 308- 1650					
Manganese (Mn)	0.099	µg/mg 0.0005- 0.01					
Molybdenum (Mo)	0.12	µg/mg 0.016- 0.18					
Boron (B)	1.3	µg/mg 0.8- 6.8					
Chromium (Cr)	0.003	µg/mg 0.0005- 0.01					
Lithium (Li)	0.023	µg/mg 0.01- 0.2					
Selenium (Se)	0.18	µg/mg 0.034- 0.28					
Strontium (Sr)	0.41	µg/mg 0.06- 0.54					
Vanadium (V)	0.002	µg/mg 0.0002- 0.004					
Cobalt (Co)	1.9	µg/mg < 0.008					
Iron (Fe)	3	µg/mg < 2					



www.justiciasocial.com.es

La soberanía se transmite, no se cobra

Análisis 24:

URINE ESSENTIAL ELEMENTS



The Great Plains Laboratory, Inc.
Walter Reed, MD Director | 11813 W. 77th Street, Lenexa, KS 66214 | P.O. Box 999 | Fax: 913.341.6207

LAB#: _____
 PATIENT: _____
 ID: _____
 SEX: _____
 AGE: _____

ESSENTIAL ELEMENTS							
ELEMENTS	RESULT µg/mg CREAT	REFERENCE RANGE	PERCENTILE				
			2.5 th	16 th	50 th	84 th	97.5 th
Sodium	9000	1000- 8000					
Potassium	6820	1000- 7000					
Phosphorus	780	350- 1700					
Calcium	3810	45- 300					
Magnesium	440	40- 300					
Zinc	110	0.15- 2.5					
Copper	1	0.012- 0.12					
Sulfur	2860	280- 1800					
Manganese	0.83	0.0005- 0.02					
Molybdenum	0.31	0.02- 0.25					
Boron	13	0.8- 7					
Chromium	0.15	0.02- 0.24					
Lithium	0.053	0.008- 0.25					
Selenium	0.4	0.05- 0.4					
Strontium	0.66	0.06- 0.4					
Vanadium	0.04	0.005- 0.07					
Barium	0.022	< 0.02					
Cobalt	0.01	< 0.03					
Iron	2.1	< 0.6					
Zirconium	0.003	< 0.008					

CREATININE							
	RESULT mg/dL	REFERENCE RANGE	2SD LOW	1SD LOW	MEAN	1SD HIGH	2SD HIGH
Creatinine	46	25- 180					

SPECIMEN DATA		
Comments:	Method:	Collection Period:
Date Collected:	<dl:	Volume:
Date Received:	Provoking Agent:	Provocation:
Date Completed:		

Essential elements are reported as µg/mg creatinine to account for urine dilution variations. Reference ranges are representative of a healthy population under non-challenge or non-provoked conditions. Detoxification therapies can cause significant elevations of certain essential element levels (e.g. Cu, Zn). W07.02

The Great Plains Laboratory, Inc. • 11813 W. 77 Street, Lenexa KS, 66214 • Tel: 913.341.8949 • Fax: 913.341.6207
 Accredited by: DOCTORS DATA, INC. • ADDRESS: 3755 E. 15th Avenue, St. Charles, IL 60174-3400 • CLIA ID NO.: HD246410 • MEDICARE PROVIDER NO. N4842



www.justiciasocial.com.es

La soberanía se transmite, no se cobra

Análisis 25:



LAB #: Sample Report
 PATIENT: Sample Patient
 ID:
 SEX: Male
 AGE: 57

CLIENT #: 12345
 DOCTOR: Sample Doctor
 Doctor's Data, Inc.
 3755 Illinois Ave.
 St. Charles, IL 60174 U.S.A.

Toxic Element Exposure Profile; Hair

TOXIC METALS				PERCENTILE	
		RESULT µg/g	REFERENCE INTERVAL	68 th	95 th
Arsenic (As)	0.096	< 0.20			
Lead (Pb)	31	< 5.0			
Mercury (Hg)	3.9	< 3.0			
Cadmium (Cd)	0.18	< 0.30			
Chromium (Cr)	0.40	< 0.95			
Beryllium (Be)	< 0.01	< 0.050			
Cobalt (Co)	0.013	< 0.080			
Nickel (Ni)	0.08	< 0.60			
Zinc (Zn)	170	< 270			
Copper (Cu)	24	< 60			
Thorium (Th)	0.001	< 0.005			
Thallium (Tl)	< 0.001	< 0.005			
Barium (Ba)	0.58	< 3.0			
Cesium (Cs)	< 0.002	< 0.010			
Manganese (Mn)	0.95	< 1.3			
Selenium (Se)	0.66	< 2.1			
Bismuth (Bi)	0.11	< 5.0			
Vanadium (V)	0.082	< 0.20			
Silver (Ag)	1.2	< 0.50			
Antimony (Sb)	0.078	< 0.15			
Palladium (Pd)	< 0.004	< 0.010			
Aluminum (Al)	11	< 19			
Platinum (Pt)	< 0.003	< 0.010			
Tungsten (W)	0.003	< 0.015			
Tin (Sn)	0.29	< 0.80			
Uranium (U)	0.002	< 0.20			
Gold (Au)	0.032	< 0.30			
Tellurium (Te)	< 0.05	< 0.050			
Germanium (Ge)	0.035	< 0.045			
Titanium (Ti)	0.44	< 1.0			
Gadolinium (Gd)	0.001	< 0.008			

SI NO LUCHAS POR TUS DERECHOS NO MERECE TENERLOS UCC1-308 Autor: Chem
 VEN CON NOSOTROS! Estamos en TELEGRAM: t.me/soberaniayjusticiasocial PDFs GRATIS
 © Prohibido la reproducción total o parcial de esta obra registrada bajo COPYRIGHT INTERNACIONAL sin nombrar a JUSTICIA SOCIAL y el mal uso de esta información inclusive en beneficio propio, de no ser así aceptará una multa de 1 onza de oro por segundo hablando de esto. NOTIFICACIÓN LEGAL LEX MERCATORIA. TODOS LOS DERECHOS RESERVADOS



www.justiciasocial.com.es

La soberanía se transmite, no se cobra

Análisis 26:



LAB #: Sample Report
 PATIENT: Sample Patient
 ID:
 SEX: Female
 AGE: 67

CLIENT #: 12345
 DOCTOR: Sample Doctor
 Doctor's Data, Inc.
 3755 Illinois Ave.
 St. Charles, IL 60174 U.S.A.

Toxic Metals; Urine

		TOXIC METALS			
		RESULT µg/g creat	REFERENCE INTERVAL	WITHIN REFERENCE	OUTSIDE REFERENCE
Aluminum	(Al)	32	< 35	██████████	
Antimony	(Sb)	< dl	< 0.2		
Arsenic	(As)	17	< 80	██████████	
Barium	(Ba)	17	< 7	██████████	
Beryllium	(Be)	< dl	< 1		
Bismuth	(Bi)	< dl	< 4		
Cadmium	(Cd)	0.9	< 1	██████████	
Cesium	(Cs)	24	< 10	██████████	
Gadolinium	(Gd)	< dl	< 0.8		
Lead	(Pb)	37	< 2	██████████	██████████
Mercury	(Hg)	1.7	< 4	██████████	
Nickel	(Ni)	16	< 10	██████████	
Palladium	(Pd)	< dl	< 0.3		
Platinum	(Pt)	< dl	< 0.1		
Tellurium	(Te)	< dl	< 0.5		
Thallium	(Tl)	1.2	< 0.5	██████████	
Thorium	(Th)	< dl	< 0.03		
Tin	(Sn)	8.6	< 5	██████████	
Tungsten	(W)	< dl	< 0.4		
Uranium	(U)	< dl	< 0.04		

		URINE CREATININE					
	RESULT mg/dL	REFERENCE INTERVAL	-2SD	-1SD	MEAN	+1SD	+2SD
Creatinine	57.4	30- 225			██████████		

SPECIMEN DATA			
Comments:			
Date Collected:	02/22/2019	pH upon receipt:	> 0.0
Date Received:	02/25/2019	<dl:	less than detection limit
Date Completed:	02/27/2019	Provoking Agent:	EDTA 3G
Method:	ICP-MS	Creatinine by:	Jaffe Method
Results are creatinine corrected to account for urine dilution variations. Reference intervals and corresponding graphs are representative of a healthy population under non-provoked conditions. Chelation (provocation) agents can increase urinary excretion of metals/elements.			
V13			

DOCTOR'S DATA, INC. - ADDRESS: 3755 Illinois Avenue, St. Charles, IL 60174-1292 - CLIA ID HQ: 16D2616171 - LAB DIR: Eric Rath, MD

000003

SI NO LUCHAS POR TUS DERECHOS NO MEREDES TENERLOS UCC1-308 Autor: Chem
 VEN CON NOSOTROS! Estamos en TELEGRAM: t.me/soberaniayjusticiasocial PDFs GRATIS

© Prohibida la reproducción total o parcial de esta obra registrada bajo COPYRIGHT INTERNACIONAL sin nombrar a JUSTICIA SOCIAL y el mal uso de esta información inclusive en beneficio propio, de no ser así aceptará una multa de 1 onza de oro por segundo hablando de esto. NOTIFICACIÓN LEGAL LEX MERCATORIA. TODOS LOS DERECHOS RESERVADOS



www.justiciasocial.com.es

La soberanía se transmite, no se cobra

Análisis 27:



LAB #: Sample Report
 PATIENT: Sample Patient
 ID:
 SEX: Male
 AGE: 5

CLIENT #: 12345
 DOCTOR: Sample Doctor
 Doctor's Data, Inc.
 3755 Illinois Ave.
 St. Charles, IL 60174 U.S.A.

Toxic & Essential Elements; Hair

TOXIC METALS			
	RESULT	REFERENCE	PERCENTILE
	µg/g	INTERVAL	68 th 95 th
Aluminum (Al)	17	< 8.0	
Antimony (Sb)	0.096	< 0.066	
Arsenic (As)	0.27	< 0.080	
Barium (Ba)	0.39	< 0.50	
Beryllium (Be)	< 0.01	< 0.020	
Bismuth (Bi)	0.033	< 2.0	
Cadmium (Cd)	0.054	< 0.070	
Lead (Pb)	4.6	< 1.0	
Mercury (Hg)	0.38	< 0.40	
Platinum (Pt)	< 0.003	< 0.005	
Thallium (Tl)	0.001	< 0.002	
Thorium (Th)	0.001	< 0.002	
Uranium (U)	0.58	< 0.060	
Nickel (Ni)	0.17	< 0.20	
Silver (Ag)	0.23	< 0.20	
Tin (Sn)	0.29	< 0.30	
Titanium (Ti)	0.71	< 1.0	
Total Toxic Representation			
ESSENTIAL AND OTHER ELEMENTS			
	RESULT	REFERENCE	PERCENTILE
	µg/g	INTERVAL	2.5 th 16 th 50 th 84 th 97.5 th
Calcium (Ca)	920	125- 370	
Magnesium (Mg)	230	12- 30	
Sodium (Na)	64	20- 200	
Potassium (K)	31	12- 200	
Copper (Cu)	30	11- 18	
Zinc (Zn)	86	100- 190	
Manganese (Mn)	1.4	0.10- 0.50	
Chromium (Cr)	0.99	0.43- 0.80	
Vanadium (V)	0.28	0.030- 0.10	
Molybdenum (Mo)	0.15	0.050- 0.13	
Boron (B)	8.6	0.70- 5.0	
Iodine (I)	2.4	0.25- 1.3	
Lithium (Li)	0.045	0.007- 0.020	
Phosphorus (P)	200	150- 220	
Selenium (Se)	0.63	0.70- 1.1	
Strontium (Sr)	7.5	0.16- 1.0	
Sulfur (S)	46300	45500- 53000	
Cobalt (Co)	0.035	0.004- 0.020	
Iron (Fe)	19	7.0- 16	
Germanium (Ge)	0.034	0.030- 0.040	
Rubidium (Rb)	0.058	0.014- 0.18	
Zirconium (Zr)	0.61	0.040- 1.0	
SPECIMEN DATA		RATIOS	
COMMENTS:		ELEMENTS	RATIOS
Date Collected: 01/02/2019	Sample Size: 0.197 g	Ca/Mg	4
Date Received: 01/10/2019	Sample Type: Bead	Ca/P	4.6
Date Completed: 01/11/2019	Hair Color:	Na/K	2.06
Methodology: ICP/MS	Treatment:	Zn/Cu	2.87
	Shampoo: Neutro	Zn/Cd	> 999
		RANGE	
		4- 30	
		0.5- 8	
		0.5- 10	
		4- 20	
		> 800	

©DOCTOR'S DATA, INC. • ADDRESS: 3755 Illinois Avenue, St. Charles, IL 60174-2420 • CLIA ID NO: 14D0646470 • LAB DIR: Eric Roth, MD

SI NO LUCHAS POR TUS DERECHOS NO MEREDES TENERLOS UCC1-308 Autor: Chem
 VEN CON NOSOTROS! Estamos en TELEGRAM: t.me/soberaniayjusticiasocial PDFs GRATIS
 © Prohibido la reproducción total o parcial de esta obra registrada bajo COPYRIGHT INTERNACIONAL sin nombrar a JUSTICIA SOCIAL y el mal uso de esta información inclusive en beneficio propio, de no ser así aceptará una multa de 1 onza de oro por segundo hablando de esto. NOTIFICACIÓN LEGAL LEX MERCATORIA. TODOS LOS DERECHOS RESERVADOS



www.justiciasocial.com.es

La soberanía se transmite, no se cobra

Análisis 28:

Toxic Metals; Urine

TOXIC METALS					
		RESULT µg/g creat	REFERENCE INTERVAL	WITHIN REFERENCE	OUTSIDE REFERENCE
Aluminum (Al)		120	< 35		
Antimony (Sb)		0.1	< 0.4		
Arsenic (As)		49	< 117		
Barium (Ba)		8.3	< 7		
Beryllium (Be)		< dl	< 1		
Bismuth (Bi)		0.6	< 15		
Cadmium (Cd)		0.8	< 1		
Cesium (Cs)		5.3	< 10		
Gadolinium (Gd)		0.2	< 0.4		
Lead (Pb)		7.3	< 2		
Mercury (Hg)		21	< 4		
Nickel (Ni)		12	< 12		
Palladium (Pd)		< dl	< 0.3		
Platinum (Pt)		< dl	< 1		
Tellurium (Te)		< dl	< 0.8		
Thallium (Tl)		0.4	< 0.5		
Thorium (Th)		< dl	< 0.03		
Tin (Sn)		0.4	< 10		
Tungsten (W)		< dl	< 0.4		
Uranium (U)		0.1	< 0.04		

URINE CREATININE							
	RESULT mg/dL	REFERENCE INTERVAL	-2SD	-1SD	MEAN	+1SD	+2SD
Creatinine	84.3	35- 225					

SPECIMEN DATA		
Comments:		
Date Collected: 12/5/2011	pH upon receipt: Acceptable	Collection Period: timed: 6 hours
Date Received: 12/8/2011	<dl: less than detection limit	Volume:
Date Completed: 12/9/2011	Provoking Agent: CAEDTA DMSA	Provocation: POST PROVOCATIVE
Method: ICP-MS	Creatinine by Jaffe Method	

SI NO LUCHAS POR TUS DERECHOS NO MERECEES TENERLOS UCC1-308 Autor: Chem
 VEN CON NOSOTROS! Estamos en TELEGRAM: t.me/soberaniayjusticiasocial PDFs GRATIS

© Prohibido la reproducción total o parcial de esta obra registrada bajo COPYRIGHT INTERNACIONAL sin nombrar a JUSTICIA SOCIAL y el mal uso de esta información inclusive en beneficio propio, de no ser así aceptarás una multa de 1 onza de oro por segundo hablando de esto. NOTIFICACIÓN LEGAL LEX MERCATORIA. TODOS LOS DERECHOS RESERVADOS



www.justiciasocial.com.es

La soberanía se transmite, no se cobra

Análisis 30:

TOXIC METALS						
		RESULT µg/g creat	REFERENCE INTERVAL	WITHIN REFERENCE	OUTSIDE REFERENCE	
Aluminum	(Al)	34	< 35			
Antimony	(Sb)	< dl	< 0.2			
Arsenic	(As)	13	< 80			
Barium	(Ba)	0.8	< 7			
Beryllium	(Be)	< dl	< 1			
Bismuth	(Bi)	0.9	< 4			
Cadmium	(Cd)	1.7	< 1			
Cesium	(Cs)	4.5	< 10			
Gadolinium	(Gd)	20	< 0.8			
Lead	(Pb)	9.5	< 2			
Mercury	(Hg)	< dl	< 4			
Nickel	(Ni)	5.9	< 10			
Palladium	(Pd)	< dl	< 0.15			
Platinum	(Pt)	< dl	< 0.1			
Tellurium	(Te)	< dl	< 0.5			
Thallium	(Tl)	0.2	< 0.5			
Thorium	(Th)	< dl	< 0.03			
Tin	(Sn)	1.1	< 5			
Tungsten	(W)	0.08	< 0.4			
Uranium	(U)	0.07	< 0.04			

URINE CREATININE						
	RESULT mg/dL	REFERENCE INTERVAL	-2SD	-1SD	MEAN	+1SD +2SD
Creatinine	95.3	35- 225				

SI NO LUCHAS POR TUS DERECHOS NO MERECEES TENERLOS UCC1-308 Autor: Chem
 VEN CON NOSOTROS! Estamos en TELEGRAM: t.me/soberaniayjusticiasocial PDFs GRATIS

© Prohibido la reproducción total o parcial de esta obra registrada bajo COPYRIGHT INTERNACIONAL sin nombrar a JUSTICIA SOCIAL y el mal uso de esta información inclusive en beneficio propio, de no ser así aceptarás una multa de 1 onza de oro por segundo hablando de esto. NOTIFICACIÓN LEGAL LEX MERCATORIA. TODOS LOS DERECHOS RESERVADOS



www.justiciasocial.com.es

La soberanía se transmite, no se cobra

Análisis 31:

HAIR ELEMENTS							
		LAB#: H000000-0000-0	CLIENT#: 12345				
		PATIENT: Sample Patient	DOCTOR:				
		SEX: Male	Doctor's Data, Inc.				
		AGE: 10	3755 Illinois Ave.				
			St. Charles, IL 60174				
POTENTIALLY TOXIC ELEMENTS							
TOXIC ELEMENTS	RESULT $\mu\text{g/g}$	REFERENCE RANGE	PERCENTILE				
			60 th	95 th			
Aluminum	19	< 8.0	████████████████████	████████████████████			
Antimony	0.12	< 0.066	████████████████████	████████████████████			
Arsenic	0.020	< 0.080	████████████████████	████████████████████			
Beryllium	< 0.01	< 0.020	████████████████████	████████████████████			
Bismuth	0.010	< 0.12	████████████████████	████████████████████			
Cadmium	0.46	< 0.15	████████████████████	████████████████████			
Lead	8.6	< 1.0	████████████████████	████████████████████			
Mercury	0.27	< 0.40	████████████████████	████████████████████			
Platinum	< 0.003	< 0.005	████████████████████	████████████████████			
Thallium	0.001	< 0.010	████████████████████	████████████████████			
Thorium	< 0.001	< 0.005	████████████████████	████████████████████			
Uranium	0.015	< 0.060	████████████████████	████████████████████			
Nickel	0.33	< 0.40	████████████████████	████████████████████			
Silver	0.73	< 0.13	████████████████████	████████████████████			
Tin	0.44	< 0.30	████████████████████	████████████████████			
Titanium	1.2	< 1.0	████████████████████	████████████████████			
Total Toxic Representation							
ESSENTIAL AND OTHER ELEMENTS							
ELEMENTS	RESULT $\mu\text{g/g}$	REFERENCE RANGE	PERCENTILE				
			2.5 th	16 th	50 th	84 th	97.5 th
Calcium	901	160- 800	████████████████████	████████████████████	████████████████████	████████████████████	████████████████████
Magnesium	68	12- 80	████████████████████	████████████████████	████████████████████	████████████████████	████████████████████
Sodium	710	12- 90	████████████████████	████████████████████	████████████████████	████████████████████	████████████████████
Potassium	96	10- 40	████████████████████	████████████████████	████████████████████	████████████████████	████████████████████
Copper	600	9.0- 30	████████████████████	████████████████████	████████████████████	████████████████████	████████████████████
Zinc	140	110- 190	████████████████████	████████████████████	████████████████████	████████████████████	████████████████████
Manganese	0.34	0.18- 0.60	████████████████████	████████████████████	████████████████████	████████████████████	████████████████████
Chromium	0.45	0.20- 0.60	████████████████████	████████████████████	████████████████████	████████████████████	████████████████████
Vanadium	0.14	0.025- 0.10	████████████████████	████████████████████	████████████████████	████████████████████	████████████████████
Molybdenum	0.060	0.040- 0.085	████████████████████	████████████████████	████████████████████	████████████████████	████████████████████
Boron	2.0	0.50- 9.5	████████████████████	████████████████████	████████████████████	████████████████████	████████████████████
Iodine	1.0	0.25- 1.3	████████████████████	████████████████████	████████████████████	████████████████████	████████████████████
Lithium	0.014	0.007- 0.023	████████████████████	████████████████████	████████████████████	████████████████████	████████████████████
Phosphorus	214	160- 280	████████████████████	████████████████████	████████████████████	████████████████████	████████████████████
Selenium	0.65	0.35- 1.1	████████████████████	████████████████████	████████████████████	████████████████████	████████████████████
Strontium	2.4	0.21- 2.1	████████████████████	████████████████████	████████████████████	████████████████████	████████████████████
Sulfur	51500	48500- 53000	████████████████████	████████████████████	████████████████████	████████████████████	████████████████████
Barium	0.93	0.15- 1.6	████████████████████	████████████████████	████████████████████	████████████████████	████████████████████
Cobalt	0.022	0.013- 0.035	████████████████████	████████████████████	████████████████████	████████████████████	████████████████████
Iron	21	6.0- 17	████████████████████	████████████████████	████████████████████	████████████████████	████████████████████
Germanium	0.033	0.045- 0.065	████████████████████	████████████████████	████████████████████	████████████████████	████████████████████
Ruthenium	0.10	0.008- 0.080	████████████████████	████████████████████	████████████████████	████████████████████	████████████████████
Zirconium	0.032	0.060- 0.70	████████████████████	████████████████████	████████████████████	████████████████████	████████████████████
SPECIMEN DATA				RATIOS			
COMMENTS:				ELEMENTS	RATIOS	EXPECTED RANGE	
Date Collected:	10/12/2006	Sample Size:	0.122 g	Ca/Mg	14.4	4- 30	
Date Received:	10/13/2006	Sample Type:	Bead	Ca/P	4.58	0.5- 8	
Date Completed:	10/14/2006	Hair Color:		Na/K	7.4	0.5- 10	
Methodology:	ICP-MS	Treatment:		Zn/Cu	0.233	4- 20	
		Shampoo:	Naturea Organica	Zn/Co	304	> 800	
DOCTOR'S DATA, INC. • ADDRESS: 3755 Illinois Avenue, St. Charles, IL 60174-0200 • CLIA ID NO: 10C094678 • MEDICARE PROVIDER NO: 16868							



www.justiciasocial.com.es

La soberanía se transmite, no se cobra

Análisis 32:

URINE TOXIC METALS



The Great Plains Laboratory, Inc.
West Park, KS 66204 • 11813 W. 77th Street, Lenexa, KS 66214 • 913.341.8949 • Fax: 913.341.8207

LAB#: _____
 PATIENT: _____
 ID: _____
 SEX: _____
 AGE: _____

POTENTIALLY TOXIC METALS

METALS	RESULT µg/g CREAT	REFERENCE RANGE	CATEGORICAL		
			WITHIN REFERENCE RANGE	ELEVATED	VERY ELEVATED
Aluminum	930	< 60			
Antimony	0.7	< 1.5			
Arsenic	43	< 130			
Beryllium	< dl	< 0.6			
Bismuth	< dl	< 20			
Cadmium	2.5	< 2			
Lead	21	< 5			
Mercury	2.6	< 5			
Nickel	170	< 15			
Platinum	< dl	< 1			
Thallium	0.8	< 1.1			
Thorium	0.1	< 0.5			
Tin	15	< 15			
Tungsten	0.2	< 1.5			
Uranium	0.8	< 0.2			

CREATININE

	RESULT mg/dL	REFERENCE RANGE	2SD LOW	1SD LOW	MEAN	1SD HIGH	2SD HIGH
Creatinine	46	25- 180					

SPECIMEN DATA

Comments: _____

Date Collected: _____	Method: _____	Collection Period: _____
Date Received: _____	<dl: _____	Volume: _____
Date Completed: _____	Provoking Agent: _____	Provocation: _____

Toxic metals are reported as µg/g creatinine to account for urine dilution variations. Reference ranges are representative of a healthy population under non-challenge or non-provoked conditions. No safe reference levels for toxic metals have been established. V10.00

The Great Plains Laboratory, Inc. • 11813 W. 77 Street, Lenexa KS, 66214 • Tel: 913.341.8949 • Fax: 913.341.8207
Analysed by: GENOTOXIC DATA, INC. • ADDRESS: 3155 E. 130th Avenue, St. Charles, IL, 60111-3420 • CLIA ID NO: 14D384616 • MEDICARE PROVIDER NO. 148482



www.justiciasocial.com.es

La soberanía se transmite, no se cobra

Análisis 33:

METALES TÓXICOS					
		RESULTADO	INTERVALO DE LA	PERCENTILE	
		µg/g	REFERENCIA	68 th	95 th
Aluminio	(Al)	6,5	< 7,0		
Antimonio	(Sb)	0,022	< 0,066		
Arsenico	(As)	0,053	< 0,080		
Bario	(Ba)	0,55	< 1,0		
Berilio	(Be)	< 0,01	< 0,020		
Bismuto	(Bi)	< 0,002	< 2,0		
Cadmio	(Cd)	0,020	< 0,065		

Análisis 34:

ELEMENTOS POTENCIALMENTE TÓXICOS					
ELEMENTOS TOXICOS	RESULTADO µg/g	MARGEN DE REFERENCIA	PORCENTAJE		
			68 th	95 th	
Aluminio	4,1	< 7,0			
Antimonio	0,025	< 0,050			
Arsenico	0,011	< 0,060			
Bario	1,5	< 2,0			
Berilio	< 0,01	< 0,020			
Bismuto	0,018	< 2,0			
Cadmio	0,020	< 0,050			
Plomo	0,26	< 0,60			
Mercurio	6,3	< 0,80			
Platino	< 0,003	< 0,005			
Talio	0,001	< 0,002			
Torio	< 0,001	< 0,002			
Uranio	0,014	< 0,060			
Niquel	0,21	< 0,30			
Plata	0,14	< 0,15			
Estano	1,2	< 0,30			
Titanio	0,61	< 0,70			
Total Toxico Representacion					

SI NO LUCHAS POR TUS DERECHOS NO MERECEES TENERLOS UCC1-308 Autor: Chem
 VEN CON NOSOTROS! Estamos en TELEGRAM: t.me/soberaniayjusticiasocial PDFs GRATIS

© Prohibido la reproducción total o parcial de esta obra registrada bajo COPYRIGHT INTERNACIONAL sin nombrar a JUSTICIA SOCIAL y el mal uso de esta información inclusive en beneficio propio, de no ser así aceptará una multa de 1 onza de oro por segundo hablando de esto. NOTIFICACIÓN LEGAL LEX MERCATORIA. TODOS LOS DERECHOS RESERVADOS



www.justiciasocial.com.es

La soberanía se transmite, no se cobra

Análisis 35:

MINERALOGRAMA				
ELEMENTOS POTENCIALMENTE TOXICOS				
ELEMENTOS TOXICOS	RESULTADO $\mu\text{g/g}$	MARGEN DE REFERENCIA	PORCENTAJE	
			68 th	95 th
Aluminio	33	< 8,0		
Antimonio	0,041	< 0,066		
Arsénico	0,12	< 0,080		
Bario	0,13	< 0,50		
Berilio	< 0,01	< 0,020		
Bismuto	0,031	< 2,0		
Cadmio	0,025	< 0,070		
Plomo	0,55	< 1,0		
Mercurio	0,34	< 0,40		
Platino	< 0,003	< 0,005		
Talio	< 0,001	< 0,002		
Torio	< 0,001	< 0,002		
Uranio	0,005	< 0,060		
Niquel	0,06	< 0,20		
Plata	0,19	< 0,20		
Estaño	0,15	< 0,30		
Titania	0,70	< 1,0		
Total Tóxico Representación				

Análisis 36:

TOXIC METALS				
	RESULT $\mu\text{g/g}$	REFERENCE INTERVAL	PERCENTILE	
			68 th	95 th
Aluminum (Al)	6.4	< 8.0		
Antimony (Sb)	0.24	< 0.066		
Arsenic (As)	0.15	< 0.080		
Barium (Ba)	0.26	< 0.50		
Beryllium (Be)	< 0.01	< 0.020		
Bismuth (Bi)	0.30	< 2.0		
Cadmium (Cd)	0.13	< 0.070		
Lead (Pb)	0.98	< 1.0		
Mercury (Hg)	0.07	< 0.40		
Platinum (Pt)	< 0.003	< 0.005		
Thallium (Tl)	< 0.001	< 0.002		
Thorium (Th)	< 0.001	< 0.002		
Uranium (U)	0.007	< 0.060		
Nickel (Ni)	0.13	< 0.20		
Silver (Ag)	0.07	< 0.20		
Tin (Sn)	0.16	< 0.30		
Titanium (Ti)	0.30	< 1.0		
Total Toxic Representation				

Handwritten notes:

- Aluminum: *MTAF*
- Antimony: *All in One*
- Arsenic: *+ Be Qty*
- Barium: *+ PS/PEPS*
- Beryllium: *+ DHA*
- Bismuth: *+ Methylation*
- Cadmium: *ruo blend*
- Lead: *zinc*
- Mercury: *gabe as needed*
- Nickel: *ATP + Biotin phos*
- Handwritten notes at bottom: *Also consider a CSA + AMT as microbes can hold on to metals* and *Inflammatory Pathway Cap + General ruo blend*



www.justiciasocial.com.es

La soberanía se transmite, no se cobra

Análisis 37:

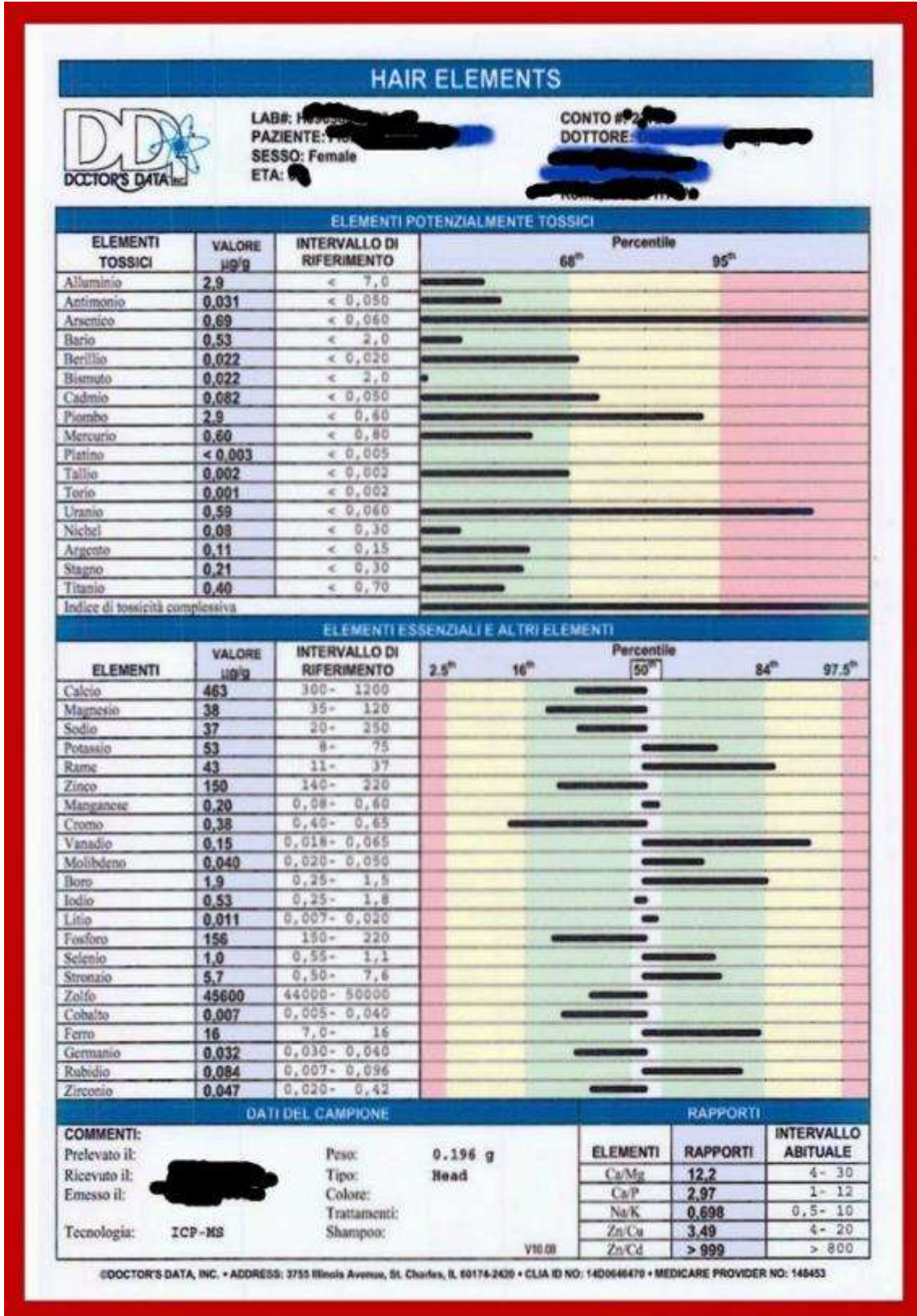

SI NO LUCHAS POR TUS DERECHOS NO MERECES TENERLOS UCC1-308 Autor: Chem
 VEN CON NOSOTROS! Estamos en TELEGRAM: t.me/soberaniayjusticiasocial PDFs GRATIS

© Prohibida la reproducción total o parcial de esta obra registrada bajo COPYRIGHT INTERNACIONAL sin nombrar a JUSTICIA SOCIAL y el mal uso de esta información inclusive en beneficio propio, de no ser así aceptará una multa de 1 onza de oro por segundo hablando de esto. NOTIFICACIÓN LEGAL LEX MERCATORIA. TODOS LOS DERECHOS RESERVADOS



www.justiciasocial.com.es

La soberanía se transmite, no se cobra

Análisis 38:

HAIR ELEMENTS							
		LAB#: H090305-0333-1 PAZIENTE: SESSO: Female ETA: 62	CONTO #: 23724 DOTTORE: Gagliardi	Roma, 00192 ITALY			
ELEMENTI POTENZIALMENTE TOSSICI							
ELEMENTI TOSSICI	VALORE $\mu\text{g/g}$	INTERVALLO DI RIFERIMENTO	Percentile				
			68 ⁿ	95 ⁿ			
Alluminio	2.9	< 7.0	██████████				
Antimonio	0.031	< 0.050	██████████				
Arsenico	0.69	< 0.060	██████████				
Bario	0.53	< 2.0	██████████				
Berillio	0.022	< 0.020	██████████				
Bismuto	0.022	< 2.0	██████████				
Cadmio	0.082	< 0.050	██████████				
Piombo	2.9	< 0.60	██████████				
Mercurio	0.60	< 0.80	██████████				
Platino	< 0.003	< 0.005	██████████				
Tallio	0.002	< 0.002	██████████				
Torio	0.001	< 0.002	██████████				
Uranio	0.59	< 0.060	██████████				
Nichel	0.08	< 0.30	██████████				
Argento	0.11	< 0.15	██████████				
Stagno	0.21	< 0.30	██████████				
Titanio	0.40	< 0.70	██████████				
Indice di tossicità complessiva							
ELEMENTI ESSENZIALI E ALTRI ELEMENTI							
ELEMENTI	VALORE $\mu\text{g/g}$	INTERVALLO DI RIFERIMENTO	Percentile				
			2.5 ⁿ	16 ⁿ	50 ⁿ	84 ⁿ	97.5 ⁿ
Calcio	463	300 - 1200			██████████		
Magnesio	38	35 - 120			██████████		
Sodio	37	20 - 250			██████████		
Potassio	53	8 - 75			██████████		
Rame	43	11 - 37			██████████		
Zinco	150	140 - 220			██████████		
Manganese	0.20	0.08 - 0.60			██████████		
Cromo	0.38	0.40 - 0.65			██████████		
Vanadio	0.15	0.018 - 0.065			██████████		
Molibdreno	0.040	0.020 - 0.050			██████████		
Boro	1.9	0.25 - 1.5			██████████		
Iodio	0.53	0.25 - 1.8			██████████		
Litio	0.011	0.007 - 0.020			██████████		
Fosforo	156	150 - 220			██████████		
Selenio	1.0	0.55 - 1.1			██████████		
Stronzio	5.7	0.50 - 7.6			██████████		
Zolfo	45600	44000 - 50000			██████████		
Cobalto	0.007	0.005 - 0.040			██████████		
Ferro	16	7.0 - 16			██████████		
Germanio	0.032	0.030 - 0.040			██████████		
Rubidio	0.084	0.007 - 0.096			██████████		
Zirconio	0.047	0.020 - 0.42			██████████		
DATI DEL CAMPIONE			RAPPORTI				
COMMENTI:			ELEMENTI	RAPPORTI	INTERVALLO ABITUALE		
Prelevato il:		Peso: 0.196 g	Ca/Mg	12.2	4 - 30		
Ricevuto il:	5/3/2009	Tipo: Head	Ca/P	2.97	1 - 12		
Emesso il:	10/3/2009	Colore:	Na/K	0.698	0.5 - 10		
Tecnologia:	ICP-MS	Trattamenti:	Zn/Cu	3.49	4 - 20		
		Shampoo:	Zn/Cd	> 999	> 800		
			V10.08				
©DOCTOR'S DATA, INC. • ADDRESS: 3755 Illinois Avenue, St. Charles, IL 60174-2420 • CLIA ID NO: 14D0646470 • MEDICARE PROVIDER NO: 148453							

SI NO LUCHAS POR TUS DERECHOS NO MEREDES TENERLOS UCC1-308 Autor: Chem
VEN CON NOSOTROS! Estamos en TELEGRAM: t.me/soberaniayjusticiasocial PDFs GRATIS

© Prohibida la reproducción total o parcial de esta obra registrada bajo COPYRIGHT INTERNACIONAL sin nombrar a JUSTICIA SOCIAL y el mal uso de esta información inclusive en beneficio propio, de no ser así aceptará una multa de 1 onza de oro por segundo hablando de esto. NOTIFICACIÓN LEGAL LEX MERCATORIA. TODOS LOS DERECHOS RESERVADOS



Análisis 39:

TOXIC METALS							
	RESULT	REFERENCE	PERCENTILE				
	µg/g	INTERVAL	68 th	95 th			
Aluminum (Al)	3.7	< 7.0					
Antimony (Sb)	0.20	< 0.066					
Arsenic (As)	0.058	< 0.080					
Barium (Ba)	1.4	< 1.0					
Beryllium (Be)	< 0.01	< 0.020					
Bismuth (Bi)	0.094	< 2.0					
Cadmium (Cd)	0.13	< 0.065					
Lead (Pb)	5.0	< 0.80					
Mercury (Hg)	0.64	< 0.80					
Platinum (Pt)	< 0.003	< 0.005					
Thallium (Tl)	0.017	< 0.002					
Thorium (Th)	< 0.001	< 0.002					
Uranium (U)	0.007	< 0.060					
Nickel (Ni)	0.11	< 0.20					
Silver (Ag)	0.07	< 0.08					
Tin (Sn)	1.5	< 0.30					
Titanium (Ti)	0.66	< 0.60					
Total Toxic Representation							
ESSENTIAL AND OTHER ELEMENTS							
	RESULT	REFERENCE	PERCENTILE				
	µg/g	INTERVAL	2.5 th	16 th	50 th	84 th	97.5 th
Calcium (Ca)	636	200- 750					
Magnesium (Mg)	72	25- 75					
Sodium (Na)	60	20- 180					
Potassium (K)	70	9- 80					
Copper (Cu)	19	11- 30					
Zinc (Zn)	200	130- 200					
Manganese (Mn)	0.29	0.08- 0.50					
Chromium (Cr)	0.53	0.40- 0.70					
Vanadium (V)	0.037	0.018- 0.065					
Molybdenum (Mo)	0.094	0.025- 0.060					
Boron (B)	1.9	0.40- 3.0					
Iodine (I)	0.21	0.25- 1.8					
Lithium (Li)	0.006	0.007- 0.020					
Phosphorus (P)	222	150- 220					
Selenium (Se)	1.1	0.70- 1.2					
Strontium (Sr)	0.62	0.30- 3.5					
Sulfur (S)	48300	44000- 50000					
Cobalt (Co)	0.014	0.004- 0.020					
Iron (Fe)	13	7.0- 16					
Germanium (Ge)	0.029	0.030- 0.040					
Rubidium (Rb)	0.097	0.011- 0.12					
Zirconium (Zr)	0.023	0.020- 0.44					
SPECIMEN DATA			RATIOS				
COMMENTS: results checked			ELEMENTS	RATIOS	RANGE		
Date Collected: 02/09/2014	Sample Size: 0.198 g		Ca/Mg	8.83	4- 30		
Date Received: 02/11/2014	Sample Type: Bead		Ca/P	2.86	0.8- 8		
Date Completed: 02/15/2014	Hair Color: Black		Na/K	0.857	0.5- 10		
Methodology: ICP/MS	Treatment:		Zn/Cu	10.5	4- 20		
	Shampoo: Unilever		Zn/Cd	> 999	> 800		

©DOCTOR'S DATA, INC. • ADDRESS: 3755 Illinois Avenue, St. Charles, IL 60174-2420 • CLIA ID NO: 14D0646470 • MEDICARE PROVIDER NO: 148453

Antimonio 0.20 (minore di 0,066) 330%
bario 1,4 (minore di 1,0) 140%
cadmio 0,13 (minore di 0,065) 200%
piombo 5,0 (minore di 0,80) 620%
tallio 0,017 (minore di 0,002) 580%
stagno 1,5 (minore di 0,30) 500%

*Lavoratore settore chimico 18 anni di esposizione
 Lombardia - Milano*



www.justiciasocial.com.es

La soberanía se transmite, no se cobra

Análisis 40:



SI NO LUCHAS POR TUS DERECHOS NO MERECEES TENERLOS **UCC1-308** Autor: Chem
VEN CON NOSOTROS! Estamos en TELEGRAM: t.me/soberaniayjusticiasocial PDFs GRATIS
© Prohibido la reproducción total o parcial de esta obra registrada bajo COPYRIGHT INTERNACIONAL sin nombrar a JUSTICIA SOCIAL y el mal uso de esta información inclusive en beneficio propio, de no ser así aceptará una multa de 1 onza de oro por segundo hablando de esto. NOTIFICACIÓN LEGAL LEX MERCATORIA. TODOS LOS DERECHOS RESERVADOS



www.justiciasocial.com.es

La soberanía se transmite, no se cobra

Análisis 41:

MINERALOGRAMA CAPILAR							
		LAB#: _____ PACIENTE: _____ SEXO: _____ IDADE: _____ CONTA #: _____					
		ELEMENTOS TÓXICOS					
ELEMENTOS TÓXICOS	RESULTADO µg/g	PADRÃO DE REFERÊNCIA	Porcentagem				
			68 th	95 th			
Alumínio	180	< 8,0					
Antimônio	0,049	< 0,066					
Arsênico	0,028	< 0,080					
Bário	5,0	< 0,75					
Berílio	< 0,01	< 0,020					
Bismuto	0,035	< 2,0					
Cádmio	0,21	< 0,070					
Chumbo	6,9	< 1,0					
Mercúrio	0,12	< 0,40					
Platina	< 0,003	< 0,005					
Tálio	< 0,001	< 0,002					
Tório	0,006	< 0,002					
Urânio	0,055	< 0,060					
Níquel	0,25	< 0,20					
Prata	1,6	< 0,14					
Estanho	0,19	< 0,30					
Titânio	2,5	< 0,70					
Indicação Total de Elementos Tóxicos							
ELEMENTOS NUTRIENTES							
ELEMENTOS NUTRIENTES	RESULTADO µg/g	PADRÃO DE REFERÊNCIA	Porcentagem				
			2.5 th	16 th	50 th	84 th	97.5 th
Cálcio	573	160- 500					
Magnésio	34	12- 50					
Sódio	10	20- 200					
Potássio	6	12- 140					
Cobre	1100	11- 32					
Zinco	160	110- 190					
Manganês	1,6	0,08- 0,50					
Cromo	0,32	0,40- 0,70					
Vanádio	0,11	0,025- 0,10					
Molibdênio	0,041	0,040- 0,090					
Boro	0,18	0,50- 3,5					
Iodo	1,5	0,25- 1,3					
Lítio	0,007	0,007- 0,020					
Fósforo	178	150- 220					
Selênio	0,56	0,70- 1,1					
Estrôncio	3,5	0,21- 2,1					
Enxofre	46200	44000- 51000					
Cobalto	0,020	0,004- 0,020					
Ferro	63	7,0- 16					
Germânio	0,043	0,030- 0,040					
Rubídio	0,027	0,008- 0,080					
Zircônio	0,20	0,060- 0,70					
ESPECIME DADO			PROPORÇÃO				
COMENTÁRIOS: resulta checked			ELEMENTOS	PROPORÇÃO	PADRÃO DE REFERÊNCIA		
Data de coleta:	Peso da amostra:		Ca/Mg	16,9	4- 30		
Data de receita:	Tipo:		Ca/P	3,22	0,8- 8		
Data da análise:	Cor de cabelo:		Na/K	1,67	0,5- 10		
Metodologia:	Preparação:		Zn/Cu	0,145	4- 20		
	Xampu:		Zn/Cd	762	> 800		
			V10.08				

Fone: (11) 5093-9500 • www.microecologia.com.br • comercial@microecologia.com.br

SI NO LUCHAS POR TUS DERECHOS NO MEREDES TENERLOS UCC1-308 Autor: Chem
 VEN CON NOSOTROS! Estamos en TELEGRAM: t.me/soberaniayjusticiasocial PDFs GRATIS

© Prohibida la reproducción total o parcial de esta obra registrada bajo COPYRIGHT INTERNACIONAL sin nombrar a JUSTICIA SOCIAL y el mal uso de esta información inclusive en beneficio propio, de no ser así aceptará una multa de 1 onza de oro por segundo hablando de esto. NOTIFICACIÓN LEGAL LEX MERCATORIA. TODOS LOS DERECHOS RESERVADOS



www.justiciasocial.com.es

La soberanía se transmite, no se cobra

Análisis 42:

HAIR ELEMENTS



PATIENT:
SEX: Male
AGE: 32

POTENTIALLY TOXIC ELEMENTS							
TOXIC ELEMENTS	RESULT $\mu\text{g/g}$	REFERENCE RANGE	PERCENTILE				
			68 th	95 th			
Aluminum	12	< 7.0					
Antimony	0.060	< 0.066					
Arsenic	0.070	< 0.080					
Beryllium	< 0.01	< 0.020					
Bismuth	0.031	< 2.0					
Cadmium	0.021	< 0.15					
Lead	0.54	< 2.0					
Mercury	2.4	< 1.1					
Platinum	< 0.003	< 0.005					
Thallium	< 0.001	< 0.010					
Thorium	0.001	< 0.005					
Uranium	0.006	< 0.060					
Nickel	0.08	< 0.40					
Silver	0.03	< 0.12					
Tin	0.07	< 0.30					
Titanium	0.64	< 1.0					
Total Toxic Representation							
ESSENTIAL AND OTHER ELEMENTS							
ELEMENTS	RESULT $\mu\text{g/g}$	REFERENCE RANGE	PERCENTILE				
			2.5 th	16 th	50 th	84 th	97.5 th
Calcium	505	200- 750					
Magnesium	59	25- 75					
Sodium	22	12- 90					
Potassium	12	9- 40					
Copper	9.5	10- 28					
Zinc	170	130- 200					
Manganese	0.21	0.15- 0.65					
Chromium	0.45	0.20- 0.40					
Vanadium	0.070	0.018- 0.065					
Molybdenum	0.029	0.025- 0.064					
Boron	0.37	0.40- 3.0					
Iodine	1.5	0.25- 1.3					
Lithium	0.008	0.007- 0.023					
Phosphorus	188	160- 250					
Selenium	1.1	0.95- 1.7					
Strontium	0.67	0.30- 3.5					
Sulfur	48900	44500- 52000					
Barium	0.25	0.16- 1.6					
Cobalt	0.007	0.013- 0.035					
Iron	18	5.4- 13					
Germanium	0.027	0.045- 0.065					
Rubidium	0.015	0.011- 0.12					
Zirconium	0.090	0.020- 0.44					
SPECIMEN DATA				RATIOS			
COMMENTS:				ELEMENTS	RATIOS	EXPECTED RANGE	
Date Collected: 7/31/2007	Sample Size: 0.201 g		Ca/Mg	8.56	4- 30		
Date Received: 9/13/2007	Sample Type: Head		Ca/P	2.69	0.8- 8		
Date Completed: 9/18/2007	Hair Color: Brown		Na/K	1.83	0.5- 10		
	Treatment:		Zn/Cu	17.9	4- 20		
Methodology: ICP-MS	Shampoo: Borax		Zn/Cd	> 999	> 800		
				V06.99			

©DOCTOR'S DATA, INC. • ADDRESS: 3755 Illinois Avenue, St. Charles, IL 60174-2420 • CLIA ID NO: 14D0846470 • MEDICARE PROVIDER NO: 148453

SI NO LUCHAS POR TUS DERECHOS NO MEREDES TENERLOS UCC1-308 Autor: Chem
VEN CON NOSOTROS! Estamos en TELEGRAM: t.me/soberaniayjusticiasocial PDFs GRATIS

© Prohibida la reproducción total o parcial de esta obra registrada bajo COPYRIGHT INTERNACIONAL sin nombrar a JUSTICIA SOCIAL y el mal uso de esta información inclusive en beneficio propio, de no ser así aceptará una multa de 1 onza de oro por segundo hablando de esto. NOTIFICACIÓN LEGAL LEX MERCATORIA. TODOS LOS DERECHOS RESERVADOS



www.justiciasocial.com.es

La soberanía se transmite, no se cobra

Análisis 43:

MINERALOGRAMA CAPILAR



LAB#:
 PACIENTE:
 SEXO: Male
 IDADE: 9
 CONTA #:

ELEMENTOS TÓXICOS				
ELEMENTOS TÓXICOS	RESULTADO µg/g	PADRÃO DE REFERÊNCIA	Porcentagem	
			68 th	95 th
Alumínio	180	< 8,0		
Antimônio	0,049	< 0,066		
Arsênico	0,028	< 0,080		
Bário	5,0	< 0,75		
Berílio	< 0,01	< 0,020		
Bismuto	0,035	< 2,0		
Cádmio	0,21	< 0,070		
Chumbo	6,9	< 1,0		
Mercurio	0,12	< 0,40		
Platina	< 0,003	< 0,005		
Tálio	< 0,001	< 0,002		
Tório	0,006	< 0,002		
Urânio	0,055	< 0,060		
Níquel	0,25	< 0,20		
Prata	1,6	< 0,14		
Estanho	0,19	< 0,30		
Titânio	2,5	< 0,70		

Indicação Total de Elementos Tóxicos

ELEMENTOS NUTRIENTES							
ELEMENTOS NUTRIENTES	RESULTADO µg/g	PADRÃO DE REFERÊNCIA	Porcentagem				
			2.5 th	16 th	50 th	84 th	97.5 th
Cálcio	573	160 - 500					
Magnésio	34	12 - 50					
Sódio	10	20 - 200					
Potássio	6	12 - 140					
Cobre	1100	11 - 32					
Zinco	160	110 - 190					
Manganês	1,6	0,08 - 0,50					
Cromo	0,32	0,40 - 0,70					
Vanádio	0,11	0,025 - 0,10					
Molibdênio	0,041	0,040 - 0,090					
Boro	0,18	0,50 - 3,5					
Iodo	1,5	0,25 - 1,3					
Lítio	0,007	0,007 - 0,020					
Fósforo	178	150 - 220					
Selênio	0,56	0,70 - 1,1					
Estrôncio	3,5	0,21 - 2,1					
Enxofre	46200	44000 - 51000					
Cobalto	0,020	0,004 - 0,020					
Ferro	63	7,0 - 16					
Germânio	0,043	0,030 - 0,040					
Rubídio	0,027	0,008 - 0,080					
Zircônio	0,20	0,060 - 0,70					

ESPECIME DADO		PROPORÇÃO		
COMENTÁRIOS: 0175404 -- results checked				
Data de coleta:	22/3/2009	Peso da amostra:	0.198 g	
Data de receita:	31/3/2009	Tipo:	Head	
Data da análise:	4/4/2009	Cor de cabelo:		
Metodologia:	ICP-MS	Preparação:		
		Xampu:		
				V10.08

The Great Plains Laboratory, Inc. • 11813 W. 77 Street, Lenexa KS, 66214 • Tel: 913.341.8949 • Fax: 913.341.6207

Analyzed by: COXCCORIN DATA INC • ADDRESS: 3255 Birch Avenue St Charles, IL 60114-2400 • CLIA ID NO: 140066670 • MEDICARE PROVIDER NO: 145653

SI NO LUCHAS POR TUS DERECHOS NO MERECEES TENERLOS **UCC1-308** Autor: Chem
VEN CON NOSOTROS! Estamos en TELEGRAM: t.me/soberaniayjusticiasocial PDFs GRATIS

© Prohibida la reproducción total o parcial de esta obra registrada bajo COPYRIGHT INTERNACIONAL sin nombrar a JUSTICIA SOCIAL y el mal uso de esta información inclusive en beneficio propio, de no ser así aceptará una multa de 1 onza de oro por segundo hablando de esto. NOTIFICACIÓN LEGAL LEX MERCATORIA. TODOS LOS DERECHOS RESERVADOS



Análisis 44:

ELEMENTOS POTENCIALMENTE TOXICOS							
ELEMENTOS TOXICOS	RESULTADO [g/g]	MARGEN DE REFERENCIA	PORCENTAJE				
			68 th	95 th			
Aluminio	25	< 7,0					
Antimonio	0,13	< 0,066					
Arsenico	0,055	< 0,080					
Bario	2,0	< 1,0					
Berilio	< 0,01	< 0,020					
Bismuto	6,2	< 2,0					
Cadmio	0,19	< 0,065					
Plomo	3,6	< 0,80					
Mercurio	1,7	< 0,80					
Platino	< 0,003	< 0,005					
Talio	< 0,001	< 0,002					
Torio	0,001	< 0,002					
Uranio	0,18	< 0,060					
Niquel	0,76	< 0,20					
Plata	2,0	< 0,08					
Estano	1,2	< 0,30					
Titanio	1,0	< 0,60					
Total Toxico Representacion							
ELEMENTOS NUTRIENTES Y OTROS							
ELEMENTOS	RESULTADO [g/g]	MARGEN DE REFERENCIA	PORCENTAJE				
			2.5 th	16 th	50 th	84 th	97.5 th
Calcio	663	200- 750					
Magnesio	39	25- 75					
Sodio	100	20- 180					
Potasio	73	9- 80					
Cobre	75	11- 30					
Cinc	130	130- 200					
Manganeso	0,52	0,08- 0,50					
Cromo	0,97	0,40- 0,70					
Vanadio	0,67	0,018- 0,065					
Molibdeno	0,090	0,025- 0,060					
Boro	1,7	0,40- 3,0					
Yodo	3,2	0,25- 1,8					
Litio	0,008	0,007- 0,020					
Fosforo	207	150- 220					
Selenio	0,65	0,70- 1,2					
Estroncio	2,3	0,30- 3,5					
Azufre	46900	44000- 50000					
Cobalto	0,031	0,004- 0,020					
Hierro	18	7,0- 16					
Germanio	0,037	0,030- 0,040					
Rubidio	0,061	0,011- 0,12					
Circonio	0,88	0,020- 0,44					
INFORMACION MUESTRA			RATIOS				
COMENTARIOS:			ELEMENTOS	RATIOS	MARGEN DE REFERENCIA		
Fecha de Toma:	2/2/2010	Tamaño de la Muestra: 0.204 g	Ca/Mg	17	4- 30		
Fecha de Recepcion:	8/2/2010	Tipo de Muestra: Head	Ca/P	3,2	0,8- 8		
Fecha de Realizacion:	15/2/2010	Color del pelo:	Na/K	1,37	0,5- 10		
		Tratamiento del pelo:	Zn/Cu	1,73	4- 20		
Analizado con:	ICP-MS	Champu:	Zn/Cd	684	> 800		
			V10.08				

SI NO LUCHAS POR TUS DERECHOS NO MERECEES TENERLOS UCC1-308 Autor: Chem
 VEN CON NOSOTROS! Estamos en TELEGRAM: t.me/soberaniayjusticiasocial PDFs GRATIS

© Prohibida la reproducción total o parcial de esta obra registrada bajo COPYRIGHT INTERNACIONAL sin nombrar a JUSTICIA SOCIAL y el mal uso de esta información inclusive en beneficio propio, de no ser así aceptará una multa de 1 onza de oro por segundo hablando de esto. NOTIFICACIÓN LEGAL LEX MERCATORIA. TODOS LOS DERECHOS RESERVADOS



www.justiciasocial.com.es

La soberanía se transmite, no se cobra

Análisis 45:



Practitioner	Project#
	Client#

Patient: Report Date: August 2, 2012 Login Date: August 1, 2012

TOXIC AND NON-NUTRITIONAL						
	Result (ug/g)	High Limit	Acceptable	Above Acceptable Limits		
Mercury (Hg)	4.89	1.00			Hg	
Lead (Pb)	0.63	1.00			Pb	
Cadmium (Cd)	0.01	0.10			Cd	
Arsenic (As)	0.01	1.00			As	
Aluminium (Al)	7.95	10.00			Al	
Antimony (Sb)	0.04	1.00			Sb	
Barium (Ba)	1.22	1.50			Ba	
Beryllium (Be)	0.002	0.050			Be	

Weighted Total Toxicity Assessment (93) |||||

NUTRITIONAL ELEMENTS						
Mainly Structural	Result (ug/g)	Expected (ug/g)	Below Normal	Normal	Above Normal	
Calcium (Ca)	1499	200-630				Ca
Magnesium (Mg)	72	18-78				Mg
Sulphur (S)	41492	35900-50000				S
Silicon (Si)	33	15-80				Si
Boron (B)	3.04	0.5-3.5				B
Phosphorus (P)	178.9	125-250				P
Strontium (Sr)	4.2	0.8-5.0				Sr
Mainly Electrolyte						
Potassium (K)	54.4	10-80				K
Sodium (Na)	116.2	25-180				Na
Mainly CoFactor						
Zinc (Zn)	153.7	140-200				Zn
Copper (Cu)	110.9	10-35				Cu
Iron (Fe)	10.8	6-15				Fe
Selenium (Se)	0.61	0.8-2.0				Se
Chromium (Cr)	0.60	0.2-1.2				Cr
Manganese (Mn)	0.290	0.2-0.8				Mn
Nickel (Ni)	0.189	0.15-1.0				Ni
Vanadium (V)	0.012	0.01-0.15				V
Molybdenum (Mo)	0.034	0.03-0.15				Mo
Cobalt (Co)	0.011	0.02-0.20				Co

SIGNIFICANT RATIOS			
	Result	Expected	
Ca:Mg	20.7	4-20	
Ca:P	8.4	1.5-7.0	
Ca:K	27.6	3.4-133	
Ca:Na	12.9	3.8-44	
Ca:Fe	139.0	21-109	
Na:K	2.1	2.0-4	
Na:Mg	1.6	0.2-2.2	
Zn:Cu	1.4	4-17	
Fe:Cu	0.1	0.20-1.5	
Ca:Pb	2391	>84	
Fe:Pb	17.2	>4.4	
Fe:Hg	2.2	>22	
Se:Hg	0.13	>1.0	
Zn:Hg	31	>200	
Zn:Cd	10979	>800	

OTHER ELEMENTS			
	Result	Expected	
Potentially Toxic			
Bismuth (Bi)	0.150	<1.0	
Palladium (Pd)	0.080	<1.0	
Platinum (Pt)	0.003	<1.0	
Silver (Ag)	0.164	<1.0	
Thallium (Tl)	0.000	<1.0	
Uranium (U)	0.023	<1.5	
Tungsten (W)	0.005	<2.0	
Generally Non-Toxic			
Germanium (Ge)	0.037	<DL - 0.8	
Lithium (Li)	0.039	<DL - 0.1	
Tin (Sn)	0.145	<DL - 2.0	
Zirconium (Zr)	0.963	<DL - 0.4	
Lanthanum (La)	0.003	<DL - 6.05	
Cerium (Ce)	0.005	<DL - 0.05	

The significance of these elements in hair has not been established. Higher than normal values may indicate exogenous sources.

Normal Type: (2) Male >14 Analysis Date: August 2, 2012
 <dl: Below Method Detection Limit NA: No Analytical Data (Suspected Contamination) For use by practitioners only. Not for diagnosis.



www.justiciasocial.com.es

La soberanía se transmite, no se cobra

Análisis 46:

URINE ESSENTIAL ELEMENTS



LAB#: U000000-0000-0
 PATIENT: Sample Patient
 SEX: Female
 AGE: 44

CLIENT#: 12345
 DOCTOR:
 Doctor's Data, Inc.
 3755 Illinois Ave.
 St. Charles, IL 60174

ESSENTIAL ELEMENTS

ELEMENTS	RESULT µg/mg CREAT	REFERENCE RANGE	PERCENTILE					
			2.5 th	16 th	50 th	84 th	97.5 th	
Sodium	1680	1000- 5200						
Potassium	1680	850- 3200						
Phosphorus	600	250- 1300						
Calcium	95	55- 400						
Magnesium	140	45- 230						
Zinc	0.83	0.1- 2						
Copper	0.89	0.01- 0.09						
Sulfur	970	280- 1500						
Manganese	0.001	0.0005- 0.01						
Molybdenum	0.07	0.016- 0.18						
Boron	0.59	0.8- 5.7						
Chromium	0.047	0.01- 0.15						
Lithium	0.01	0.008- 0.2						
Selenium	0.11	0.05- 0.35						
Strontium	0.18	0.06- 0.45						
Vanadium	0.013	0.004- 0.045						
Barium	0.002	< 0.015						
Cobalt	0.002	< 0.04						
Iron	< dl	< 0.45						
Zirconium	< dl	< 0.005						

CREATININE

	RESULT mg/dL	REFERENCE RANGE	2SD LOW	1SD LOW	MEAN	1SD HIGH	2SD HIGH
Creatinine	71	35- 225					

SPECIMEN DATA

Comments:			
Date Collected:	10/30/2007	Method:	ICP-MS
Date Received:	11/1/2007	<dl:	less than detection limit
Date Completed:	11/3/2007	Provoking Agent:	DMPS
		Collection Period:	timed: 3 hours
		Volume:	
		Provocation:	POST PROVOCATIVE

Essential elements are reported as µg/mg creatinine to account for urine dilution variations. Reference ranges are representative of a healthy population under non-challenge or non-provoked conditions. Detoxification therapies can cause significant elevations of certain essential element levels (e.g. Cu, Zn). V10.00

©DOCTOR'S DATA, INC. ADDRESS: 3755 Illinois Avenue, St. Charles, IL 60174-2420 CLIA ID NO: 14D0646470 MEDICARE PROVIDER NO: 148453

SI NO LUCHAS POR TUS DERECHOS NO MERECEES TENERLOS UCC1-308 Autor: Chem
VEN CON NOSOTROS! Estamos en TELEGRAM: t.me/soberaniayjusticiasocial PDFs GRATIS
 © Prohibida la reproducción total o parcial de esta obra registrada bajo COPYRIGHT INTERNACIONAL sin nombrar a JUSTICIA SOCIAL y el mal uso de esta información inclusive en beneficio propio, de no ser así aceptará una multa de 1 onza de oro por segundo hablando de esto. NOTIFICACIÓN LEGAL LEX MERCATORIA. **TODOS LOS DERECHOS RESERVADOS**



www.justiciasocial.com.es

La soberanía se transmite, no se cobra

Análisis 47:



Anamor

Laboratories

Analyzed by Doctor's Data, Inc.

Hair Mineral Analysis

Client #: 25682 Doctor: Dean Schrader Center For Natural Medicine 1218 Lorette Ave Winnipeg, MB R3M 1W5 CANADA	Lab #: H101104-2372-1 Name: James Jaworski ID: JAWORSKI-J-00010 Sex: Male Age: 44	Hair Location: Head Sample Size: 0.199 g Hair Colour: Brown Shampoo: Aloe 80 Organic Treatment:	Date Collected: 10/18/2010 Date In: 11/4/2010 Date Out: 11/5/2010 Methodology: ICP-MS
--	---	---	--

Toxic Elements	Results (µg/g)	Ref Range	Within Range	Above Range	
Aluminum	10	< 7.0			Al
Antimony	0.064	< 0.066			Sb
Arsenic	0.029	< 0.080			As
Barium	0.49	< 1.0			Ba
Beryllium	< 0.01	< 0.020			Be
Bismuth	0.008	< 2.0			Bi
Cadmium	0.22	< 0.065			Cd
Lead	2.0	< 0.80			Pb
Mercury	0.28	< 0.80			Hg
Platinum	< 0.003	< 0.005			Pt
Thallium	< 0.001	< 0.002			Tl
Thorium	< 0.001	< 0.002			Th

Nutritional Elements	Results (µg/g)	Ref Range	Below Range	50 th Percentile	Above Range	
Boron	1.2	0.40- 3.0				B
Calcium	370	200- 750				Ca
Chromium	0.55	0.40- 0.70				Cr
Copper	21	11- 30				Cu
Iron	10	7.0- 16				Fe
Magnesium	44	25- 75				Mg
Manganese	0.82	0.08- 0.50				Mn
Molybdenum	0.057	0.025- 0.060				Mo
Phosphorus	161	150- 220				P
Potassium	130	9- 80				K
Rubidium	0.15	0.011- 0.12				Rb
Sulfur	47100	44000- 50000				S
Selenium	0.96	0.70- 1.2				Se
Sodium	250	20- 180				Na
Strontium	0.74	0.30- 3.5				Sr
Zinc	130	130- 200				Zn

* <dl = Less than Detection Limit Comments: v10.08

Potentially Toxic Elements	Results (µg/g)	Ref Range		Other Elements	Results (µg/g)	Ref Range		Significant Ratios	Results	Ref Range
Nickel	0.34	< 0.20	Ni	Cobalt	0.017	0.004- 0.020	Co	Ca:Mg	6.41	4- 30
Silver	0.09	< 0.08	Ag	Germanium	0.030	0.030- 0.040	Ge	Fe:Cu	0.476	0.2-1.3
Tin	0.22	< 0.30	Sn	Iodine	1.5	0.25- 1.8	I	Na:K	1.92	0.5- 1.0
Titanium	0.39	< 0.60	Ti	Lithium	0.008	0.007- 0.020	Li	Zn:Cu	6.19	4- 20
Uranium	0.003	< 0.060	U	Vanadium	0.047	0.018- 0.065	V	Zn:Cd	591	> 800
				Zirconium	0.048	0.020- 0.44	Zr			

©DOCTOR'S DATA, INC. • ADDRESS: 3755 Illinois Avenue, St. Charles, IL 60174-2420 • CLIA ID NO: 14D0646470 • MEDICARE PROVIDER NO: 148453

SI NO LUCHAS POR TUS DERECHOS NO MERECEES TENERLOS **UCC1-308** Autor: Chem
VEN CON NOSOTROS! Estamos en TELEGRAM: t.me/soberaniayjusticiasocial **PDFs GRATIS**

© Prohibida la reproducción total o parcial de esta obra registrada bajo COPYRIGHT INTERNACIONAL sin nombrar a JUSTICIA SOCIAL y el mal uso de esta información inclusive en beneficio propio, de no ser así aceptará una multa de 1 onza de oro por segundo hablando de esto. NOTIFICACIÓN LEGAL LEX MERCATORIA. **TODOS LOS DERECHOS RESERVADOS**



www.justiciasocial.com.es

La soberanía se transmite, no se cobra

Análisis 48:



LAB #: H180223-2457-1
 PATIENT: Daryl Fernandez Rodriguez
 ID: RODRIGUEZ-D-01609
 SEX: Male
 AGE: 4

CLIENT #: 36407
 DOCTOR: Alain Schockmel, MD
 55 Rue Zenon Bernard
 L-4031 Esch-Sur-Alzette, LUXEMBOURG

Toxic & Essential Elements; Hair

TOXIC METALS				
		RESULT µg/g	REFERENCE INTERVAL	PERCENTILE 68 th 95 th
Aluminum	(Al)	5.0	< 8.0	
Antimony	(Sb)	0.073	< 0.066	
Arsenic	(As)	0.011	< 0.080	
Barium	(Ba)	0.29	< 0.50	
Beryllium	(Be)	< 0.01	< 0.020	
Bismuth	(Bi)	0.007	< 2.0	
Cadmium	(Cd)	< 0.009	< 0.070	
Lead	(Pb)	0.43	< 1.0	
Mercury	(Hg)	0.24	< 0.40	
Platinum	(Pt)	< 0.003	< 0.005	
Thallium	(Tl)	< 0.001	< 0.002	
Thorium	(Th)	0.001	< 0.002	
Uranium	(U)	0.007	< 0.060	
Nickel	(Ni)	0.10	< 0.20	
Silver	(Ag)	0.06	< 0.20	
Tin	(Sn)	0.17	< 0.30	
Titanium	(Ti)	0.39	< 1.0	
Total Toxic Representation				
ESSENTIAL AND OTHER ELEMENTS				
		RESULT µg/g	REFERENCE INTERVAL	PERCENTILE 2.5 th 16 th 50 th 84 th 97.5 th
Calcium	(Ca)	429	125- 370	
Magnesium	(Mg)	98	12- 30	
Sodium	(Na)	19	20- 200	
Potassium	(K)	17	12- 200	
Copper	(Cu)	12	11- 18	
Zinc	(Zn)	180	100- 190	
Manganese	(Mn)	0.19	0.10- 0.50	
Chromium	(Cr)	0.39	0.43- 0.80	
Vanadium	(V)	0.038	0.030- 0.10	
Molybdenum	(Mo)	0.019	0.050- 0.13	
Boron	(B)	0.82	0.70- 5.0	
Iodine	(I)	0.12	0.25- 1.3	
Lithium	(Li)	0.005	0.007- 0.020	
Phosphorus	(P)	131	150- 220	
Selenium	(Se)	0.46	0.70- 1.1	
Strontium	(Sr)	0.78	0.16- 1.0	
Sulfur	(S)	49900	45500- 53000	
Cobalt	(Co)	0.12	0.004- 0.020	
Iron	(Fe)	8.5	7.0- 16	
Germanium	(Ge)	0.033	0.030- 0.040	
Rubidium	(Rb)	0.034	0.016- 0.18	
Zirconium	(Zr)	0.031	0.040- 1.0	
SPECIMEN DATA		RATIOS		
COMMENTS:		ELEMENTS	RATIOS	RANGE
Date Collected: 02/19/2018	Sample Size: 0.199 g	Ca/Mg	4.38	4- 30
Date Received: 02/23/2018	Sample Type: Bead	Ca/P	3.27	0.8- 8
Date Completed: 02/27/2018	Hair Color:	Na/K	1.12	0.5- 10
Methodology: ICP/MS	Treatment:	Zn/Cu	15	4- 20
	Shampoo: Sans Paraben	Zn/Cd	> 999	> 800

©DOCTOR'S DATA, INC. • ADDRESS: 3755 Illinois Avenue, St. Charles, IL 60174-2428 • CLIA ID NO: 14D0646470 • LAB DIR: Eric Roth, MD

SI NO LUCHAS POR TUS DERECHOS NO MEREDES TENERLOS UCC1-308 Autor: Chem
 VEN CON NOSOTROS! Estamos en TELEGRAM: t.me/soberaniayjusticiasocial PDFs GRATIS

© Prohibido la reproducción total o parcial de esta obra registrada bajo COPYRIGHT INTERNACIONAL sin nombrar a JUSTICIA SOCIAL y el mal uso de esta información inclusive en beneficio propio, de no ser así aceptará una multa de 1 onza de oro por segundo hablando de esto. NOTIFICACIÓN LEGAL LEX MERCATORIA. TODOS LOS DERECHOS RESERVADOS



www.justiciasocial.com.es

La soberanía se transmite, no se cobra

Análisis 49:

www.interlabor.ch • Internet: www.interlabor.ch

CERTIFICAT D'ANALYSE

Chemtrails Analyse

Ordre No. : 1406-00844
 Entrée : 27. Juin 2014
 Méthode : PS-510-001* ICP-MS
 Interlocuteur : Ruedi Camenzind, Adrian Zobrist
 Nils Zimmermann

Der Aluminium Wert ist 10,000 Fach zu Hoch !

Aluminium verursacht unter anderem Alzheimer !

Screening des éléments

éléments	Résult [mg/L]	éléments	Résult [mg/L]	éléments	Résult [mg/L]
Ag Argent	< 0.002	Hg Mercure	< 0.002	Rh Rhodium	< 0.002
Al Aluminium	38	Ho Holmium	< 0.002	Ru Ruthénium	< 0.002
As Arsenic	0.05	I Iode	< 0.1	Sb Antimoine	< 0.01
Au Or	< 0.002	In Indium	< 0.002	Sc Scandium	< 0.01
B Bore	< 0.5	Ir Iridium	< 0.002	Se Sélénium	< 0.2
Ba Baryum	0.44	K Potassium	15	Sm Samarium	< 0.01
Be Beryllium	< 0.1	La Lanthane	0.030	Sr Strontium	0.260
Bi Bismuth	0.036	Li Lithium	< 0.2	Ta Tantale	< 0.002
Br Brome	< 0.5	Lu Lutécium	< 0.002	Tb Terbium	< 0.002
Ca Calcium	67	Mg Magnésium	14	Te Tellure	< 0.1
Cd Cadmium	< 0.005	Mn Manganèse	0.63	Th Thorium	< 0.01
Ce Cérium	0.058	Mo Molybdène	< 0.01	Ti Titane	1.7
Co Cobalt	0.011	Na Sodium	4.8	Tl Thallium	< 0.002
Cr Chrome	0.086	Nb Niobium	< 0.01	Tm Thulium	< 0.002
Cs Césium	< 0.01	Nd Néodyme	0.021	U Uranium	< 0.005
Cu Cuivre	0.24	Ni Nickel	< 0.05	V Vanadium	0.062
Dy Dysprosium	< 0.005	Os Osmium	< 0.002	W Tungstène	< 0.002
Er Erbium	< 0.002	P Phosphore	5	Y Yttrium	< 0.02
Eu Europium	< 0.002	Pb Plomb	0.072	Yb Ytterbium	< 0.002
Fe Fer	29	Pd Palladium	< 0.002	Zn Zinc	1.2
Ga Gallium	0.082	Pr Praseodyme	< 0.01	Zr Zirconium	0.034
Gd Gadolinium	< 0.01	Pt Platine	< 0.002		
Ge Germanium	< 0.02	Rb Rubidium	0.08		
Hf Hafnium	< 0.002	Re Rhenium	< 0.002		

Remarques
 La méthode utilisée est un procédure screening avec une signification limitée. C'est pour ça que les résultats ont une variance plus large.

Belp, 08. Juillet 2014

 Marcel Blaser
 Contrôle

 Nadja Engenober
 Contrôle

Légende: < moins que > plus que n.d. non détectable, en dessous de la limite de détection LD. Limite de détection LQ. Limite de quantification. Page 1 de 1
 MS: matière sèche. etc. unités formants des colonies. une valeur après "c" représente la LD de la méthode appliquée.
 le domaine d'application de l'accréditation est fixé dans le registre des laboratoires d'essai accrédités. Les résultats dans ce certificat d'analyse ne couvrent que les paramètres dans
 Dans le cadre de programme de management de qualité ISO 9001:2008, les méthodes d'analyse courantes. Les caractéristiques des méthodes peuvent être demandées. En
 l'absence de demande, les méthodes d'analyse courantes. Les caractéristiques des méthodes peuvent être demandées. En



www.justiciasocial.com.es

La soberanía se transmite, no se cobra

Análisis 50:

Analytica Alimentaria

Informe Analítico N.º: A1602120
Almería, 25.01.2016

Producto analizado: Agua

Información de la Muestra:
Matriz: Agua
Peso: 1,1 l
Unidades: 1 Unidades

Información de Muestreo:
Responsable Muestreo: Cliente

Referencia del Cliente:

Fecha de Recepción: 19/01/2016 Periodo de análisis: 19/01/2016 - 25.01.2016

Página 1 de 1

Cliente:
U4721 El Parador de las Hortichuelas
Almería

Parámetro	Resultado	Unidad	Método
Aluminio (Al) *	4,0	mg/l	ICP-MS DIN EN ISO 17294-2 Límite de cuantificación: 0,1 mg/l
Bario (Ba)	0,05	mg/l	Límite de cuantificación: 0,05 mg/l
Plomo (Pb)	0,01	mg/l	Límite de cuantificación: 0,01 mg/l

Nota: Análisis contratado en laboratorio acreditado ISO 17025.

Valores paramétricos de acuerdo al Real Decreto 140/2003, por el que se establecen los criterios sanitarios de la calidad del agua de consumo humano:

Al: 0,2 mg/l
Pb: 0,01 mg/l

* Superación del valor paramétrico

Francisco Ferrer González
Ingeniero Químico

Juan José Ramírez Cassinello
Químico/Director de Laboratorio

El análisis se ha realizado en la sucursal española (excepción: subcontratados). Este informe se ha generado electrónicamente. Si no lleva firma procede de la copia electrónica en formato pdf. Este boletín de análisis se refiere únicamente a las materias sometidas al análisis. Este boletín de análisis no puede ser reutilizado.

SI NO LUCHAS POR TUS DERECHOS NO MERECE TENERLOS UCC1-308 Autor: Chem
VEN CON NOSOTROS! Estamos en TELEGRAM: t.me/soberaniayjusticiasocial PDFs GRATIS

© Prohibida la reproducción total o parcial de esta obra registrada bajo COPYRIGHT INTERNACIONAL sin nombrar a JUSTICIA SOCIAL y el mal uso de esta información inclusive en beneficio propio, de no ser así aceptará una multa de 1 onza de oro por segundo hablando de esto. NOTIFICACIÓN LEGAL LEX MERCATORIA. TODOS LOS DERECHOS RESERVADOS



www.justiciasocial.com.es

La soberanía se transmite, no se cobra

Análisis 51:



DOCTOR'S DATA

LAB #: H210513-2376-1
 PACIENTE: Oihane
 ID: ELIZALDE-O-00020
 SEXO: Female
 DOB: 12/11/1988 EDAD: 32

CLIENTE #: 43402
 DOCTOR:
 Suplementos Medicos Europe S.I
 Calle Agustin De Foxa 20 7 A
 Madrid 28036, SPAIN

Elementos Tóxicos & Esenciales; Pelo

METALES TÓXICOS			
	RESULTADO	INTERVALO DE LA REFERENCIA	PERCENTILE
	µg/g		58 th 95 th
Aluminio (Al)	6,1	< 7,0	
Antimonio (Sb)	< 0,01	< 0,050	
Arsenico (As)	0,018	< 0,060	
Bario (Ba)	2,6	< 2,0	
Berilio (Be)	< 0,01	< 0,020	
Bismuto (Bi)	0,002	< 2,0	
Cadmio (Cd)	0,015	< 0,050	
Plomo (Pb)	0,12	< 0,60	
Mercurio (Hg)	2,0	< 0,80	
Platino (Pt)	< 0,003	< 0,005	
Talio (Tl)	< 0,001	< 0,002	
Torio (Th)	< 0,001	< 0,002	
Uranio (U)	0,004	< 0,060	
Niquel (Ni)	0,26	< 0,30	
Plata (Ag)	0,32	< 0,15	
Estano (Sn)	0,05	< 0,30	
Titanio (Ti)	0,42	< 0,70	
Total Toxico Representacion			

ELEMENTOS ESENCIALES Y OTROS							
	RESULTADO	INTERVALO DE LA REFERENCIA	PERCENTILE				
	µg/g		2.5 th	16 th	50 th	84 th	97.5 th
Calcio (Ca)	3660	300- 1200					
Magnesio (Mg)	73	35- 120					
Sodio (Na)	7	20- 250					
Potasio (K)	5	8- 75					
Cobre (Cu)	13	11- 37					
Cinc (Zn)	150	140- 220					
Manganeso (Mn)	0,40	0,08- 0,60					
Cromo (Cr)	0,33	0,40- 0,65					
Vanadio (V)	0,028	0,018- 0,065					
Molibdeno (Mo)	0,010	0,020- 0,050					
Boro (B)	0,15	0,25- 1,5					
Yodo (I)	0,17	0,25- 1,8					
Litio (Li)	0,004	0,007- 0,020					
Fosforo (P)	165	150- 220					
Selenio (Se)	0,39	0,55- 1,1					
Estroncio (Sr)	5,7	0,50- 7,6					
Azufre (S)	49600	44000- 50000					
Cobalto (Co)	0,015	0,005- 0,040					
Hierro (Fe)	14	7,0- 16					
Germanio (Ge)	0,039	0,030- 0,040					
Rubidio (Rb)	0,006	0,007- 0,096					
Circonio (Zr)	< 0,007	0,020- 0,42					

INFORMACION MUESTRA	COCIENTES		
Comentarios:	ELEMENTOS	COCIENTES	REFERENCIA
Fecha de Toma: 07/05/2021 Tamaño de la Muestra: 0.201 g	Ca/Mg	50,1	4- 30
Fecha de Recepcion: 13/05/2021 Tipo de Muestra: Bead	Ca/P	22,2	1- 12
Fecha de Realizacion: 17/05/2021 Color del pelo:	Na/K	1,4	0,5- 10
Metodologia: ICP/MS Tratamiento del pelo:	Zn/Cu	11,5	4- 20
Champu:	Zn/Cd	> 999	> 800

©DOCTOR'S DATA, INC. • ADDRESS: 3755 Illinois Avenue, St. Charles, IL 60174-2420 • LAB DIR: Erlo Roth, MD • CLIA ID NO: 14D0646470

SI NO LUCHAS POR TUS DERECHOS NO MERECEES TENERLOS **UCC1-308** Autor: Chem
VEN CON NOSOTROS! Estamos en TELEGRAM: t.me/soberaniayjusticiasocial **PDFs GRATIS**
© Prohibido la reproducción total o parcial de esta obra registrada bajo COPYRIGHT INTERNACIONAL sin nombrar a JUSTICIA SOCIAL y el mal uso de esta información inclusive en beneficio propio, de no ser así aceptará una multa de 1 onza de oro por segundo hablando de esto. NOTIFICACIÓN LEGAL LEX MERCATORIA. TODOS LOS DERECHOS RESERVADOS



www.justiciasocial.com.es

La soberanía se transmite, no se cobra

Laboratorio ambiental y clínico

Röhrenstrasse 20, 91217 Hiersbruck, Germany
P.O.Box 4613, Boulder, CO 80306-4613, USA

teléfono: +49 (0) 9151/4332
fax: +49 (0) 9151/2306
<https://microtrace.de>
service@microtrace.de



Análisis de minerales

Orina

Doctor	Suplementos Médicos Europe		Muestra N°	6UR253546	
Nombre del paciente	Oihane [REDACTED]	Sexo	f	Fecha Del Exam	13/12/2021
Información clínica				f.d.n.	12/11/1988
Creatinina (g/L)	0,570			Página	1/3
	BASAL ORINA Norma	Valor del análisis			
Elementos esenciales (mcg/g Creatinina)					
Cobalto (Co)	< 5,000	0,556			
Cobre (Cu)	1,450 --- 60,000	7,559			
Cromo (Cr)	0,550 --- 4,830	< DL	↓		
Hierro (Fe)	< 45,000	35,174			
Manganeso (Mn)	< 4,500	4,589	↑		
Molibdeno (Mo)	9,700 --- 100,000	17,729			
Selenio (Se)	12,000 --- 90,000	67,564			
Vanadio (V)	< 1,000	< DL			
Elementos esenciales (mg/g Creatinina)					
Calcio (Ca)	55,000 --- 245,000	121,962			
Cinc (Zn)	0,060 --- 0,780	0,658			
Magnesio (Mg)	12,000 --- 150,000	56,707			
Elementos no esenciales adicionales (mcg/g Creatinina)					
Estroncio (Sr)	< 200,000	381,340	↑		
Germanio (Ge)	< 1,500	1,110			
Litio (Li)	< 175,000	10,189			
Tungsteno (W)	< 0,790	< DL			
Toxicos Elementos (mcg/g Creatinina)					
Aluminio (Al)	< 40,000	5,104			
Antimonio (Sb)	< 1,000	< DL			
Arsénico-total (As)	< 15,000	6,376			

n.n. = no se detecta, < DL = < Límite de detección

Control de calidad: Dipl Ing Friedle, Acreditación: DIN EN ISO 17025; Validación: Dra E. Blaurock-Busch PhD

SI NO LUCHAS POR TUS DERECHOS NO MERECE TENERLOS UCC1-308 Autor: Chem
VEN CON NOSOTROS! Estamos en TELEGRAM: t.me/soberaniayjusticiasocial PDFs GRATIS

© Prohibido la reproducción total o parcial de esta obra registrada bajo COPYRIGHT INTERNACIONAL sin nombrar a JUSTICIA SOCIAL y el mal uso de esta información inclusive en beneficio propio, de no ser así aceptará una multa de 1 onza de oro por segundo hablando de esto. NOTIFICACIÓN LEGAL LEX MERCATORIA. **TODOS LOS DERECHOS RESERVADOS**



www.justiciasocial.com.es

La soberanía se transmite, no se cobra

Laboratorio Micro Trace Minerals

Laboratorio ambiental y clínico

Röhrenstrasse 20, 91217 Hersbruck, Germany
P.O.Box 4613, Boulder, CO 80306-4613, USA

teléfono: +49 (0) 9151/4332
fax: +49 (0) 9151/2306
<https://microtrace.de>
service@microtrace.de



Análisis de minerales		Orina	
Nombre del paciente	Oihane	Muestra N°	6UR253546
		Página	2/3
	BASAL ORINA Norma	Valor del análisis	
Toxicos Elementos (mcg/g Creatinina)			
Bario (Ba)	< 5,700	13,524 ↑	
Berilio (Be)	< 0,310	< DL	
Bismuto (Bi)	< 0,150	< DL	
Cadmio (Cd)	< 0,800	0,121	
Cesio (Cs)	< 11,000	8,049	
Circonio (Zr)	< 1,000	< DL	
Estaño (Sn)	< 2,000	< DL	
Galio (Ga)	< 0,500	0,477	
Mercurio (Hg)	< 1,000	1,169 ↑	
Níquel (Ni)	< 3,000	10,117 ↑	
Paladio (Pd)	< 1,400	< DL	
Plata (Ag)	< 0,400	< DL	
Platino (Pt)	< 0,600	n.n.	
Plomo (Pb)	< 5,000	0,479	
Talio (Tl)	< 0,600	0,109	
Titanio (Ti)	< 13,000	< DL	
Uranio (U)	< 0,060	n.n.	



www.justiciasocial.com.es

La soberanía se transmite, no se cobra

Laboratorio Micro Trace Minerals

Laboratorio ambiental y clínico

Röhrenstrasse 20, 91217 Hersbruck, Germany
P.O.Box 4613, Boulder, CO 80306-4613, USA

teléfono: +49 (0) 9151/4332
fax: +49 (0) 9151/2306
<https://microtrace.de>
service@microtrace.de



Análisis de minerales

Orina

Nombre del paciente	Oihane	Muestra Nº	6UR253546	Página	3/3
---------------------	--------	------------	-----------	--------	-----

Información De Los Oligoelementos Y Referencias:

Su Analisis Determino Las Siguientes Deficiencias Y Excesos Minerales.

BARIO (Ba):

El bario esta alto. Interfiere con el metabolismo de calcio y magnesio.

CROMO (Cr):

El cromo es bajo. Una deficiencia de cromo en intolerancia a la glucosa, habilidad disminuida del factor de tolerancia a la glucosa, enfermedad cardiaca, y arterioesclerosis, tambien pueden ocurrir dano a la retina de ojos y a los vasos sanguineos como resultado de las reacciones alteradas de la glucosa, el complejo del factor de tolerancia a la glucosa del cromo disminuye los lipidos sericos y los factores de riesgo coronario.

REFS. ANDERSON, R.A. Y COLS. 1985. AMER. JOUR. CLIN. NUTR. 41:841 ANDERSON, R.A. 1984. NUTR. REP. INTERN. 30:911-918

MERCURIO (Hg):

Los metales que circulan por la sangre "alimentan" la raíz del cabello. Por lo tanto, el cabello refleja una exposición crónica o prolongada. Los primeros síntomas de la sobreexposición al mercurio son el insomnio, los mareos, la fatiga, la somnolencia, la debilidad, la depresión, los temblores, la pérdida del apetito, la pérdida de memoria, el nerviosismo, las jaquecas, la dermatitis, el entumecimiento y hormigueo en labios y pies, la inestabilidad emocional y los daños en los riñones. Síntomas de toxicidad aguda: pérdida de dientes, temblores extremos, trastornos mentales y emocionales, insuficiencia renal.

FUENTES: Pinturas, explosivos, aparatos eléctricos, pilas, diuréticos mercuriales, fungicidas, lámparas fluorescentes, cosméticos, tintes del cabello, amalgamas de dientes, pescado contaminado y productos del petróleo. Las vacunas que contienen tiomersal son otra fuente de exposición. La eliminación inadecuada de termómetros rotos y otros aparatos con mercurio, incluidas las pilas de botón y las luces de tubo, puede dar lugar también a una exposición al mercurio.

RECOMENDACIÓN TERAPÉUTICA: Una mayor ingestión oral de cisteína y antioxidantes, especialmente selenio y vitamina E, pueden contribuir a la desintoxicación del mercurio. Los agentes quelantes como el DMPS o el DMSA aglutinan eficazmente el mercurio y aumentan su excreción urinaria.

MANGANESO (Mn):

El manganeso esta alto. El manganeso en el pelo provee valores confiables del almacenamiento corporal. La toxicidad no es probable sin la contaminación ocupacional o industrial. La toxicidad se manifiesta por un síndrome parecido a la enfermedad de parkinson, frecuentemente precedido por síntomas de esquizofrenia.

REF. PFEIFFER, C.C. 1983. ZINC AND MANGANESE IN THE SCHIZOPHRENIAS VOL. 12NO.3, 215-234

NIQUEL (Ni):

El níquel esta alto. El níquel alto ha sido ligado a desordenes dermatologicos y neoplasia pulmonar que resulta de la exposicion en el aire. El cabello es un indicador confiable de la exposicion al níquel.

REF. HAGEDORN Y COLS. 1977. ARCH. TOXICOL. 38:275-285

ESTRONCIO (Sr):

El estroncio posee propiedades fisiológicas y químicas similares a las del calcio. Los humanos absorben mal el estroncio. La absorción del intestino oscila entre un 5% y un 25%. De éste, cerca del 99% se halla en los huesos y los dientes. Las personas que viven en zonas con un alto contenido de estroncio en el agua corriente presentan niveles más altos en los tejidos. La ingesta diaria varía considerablemente, de 1 mg/día a 4,7 mg/día, dependiendo del lugar. El estroncio puede interferir en el metabolismo del calcio y dar lugar a trastornos óseos como el raquitismo.

CONSIDERACIÓN TERAPÉUTICA: El estroncio puede competir con la absorción y el almacenamiento del calcio en los huesos y los dientes. Cuando un nivel alto de estroncio en el cabello viene acompañado de un nivel alto de calcio, podría ser necesario incrementar los suplementos de calcio y magnesio.

**SI NO LUCHAS POR TUS DERECHOS NO MERECEES TENERLOS UCC1-308 Autor: Chem
VEN CON NOSOTROS! Estamos en TELEGRAM: t.me/soberaniayjusticiasocial PDFs GRATIS**

© Prohibido la reproducción total o parcial de esta obra registrada bajo COPYRIGHT INTERNACIONAL sin nombrar a JUSTICIA SOCIAL y el mal uso de esta información inclusive en beneficio propio, de no ser así aceptarás una multa de 1 onza de oro por segundo hablando de esto. NOTIFICACIÓN LEGAL LEX MERCATORIA. **TODOS LOS DERECHOS RESERVADOS**



www.justiciasocial.com.es

La soberanía se transmite, no se cobra

Documentación de nuestros compañeros FUMIGAN ASTURIAS

(RESPETANDO LA FUENTE...)

Este es un listado de sustancias dispersadas de geoingeniería:

Ácido Carbónico

Amoniaco

Cloruro de Samario

Fósforo

Mezclas de Bentonita

Yoduro de Plata

Óxido de Zinc

Nefelina

Apatita

Diatomita

Cloruro de Calcio

Amoniaco,

Dióxido de Carbono

Butano

Isobutano

Propano

Freones aluminio

Ácido Sulfúrico

Hexacloroetano

Ácido Clorosulfónico

Trióxido de Azufre

Cesio

Litio

Sodio

Compuestos Sulfúricos y derivados del Aluminio

Dióxido de Zirconio

Geles Poliméricos Conductivos

Oxido de Aluminio (ALUMINIO GRAN CONDUCTOR DEL CALOR)

Fibras Recombinantes a través de la manipulación genética de los Aminoácidos

Bario

Perclorato Amónico

Fenoles

Resinas Epoxídicas y plásticos

Formaldehidos

“Dispersión de Melanina” en Regiones Árticas Protegidas (fabricada por plantas transgénicas)

Polímeros Autoensamblables

Nanofibras (MORGUELLONS)

Nanotubos de Carbono.

La Pseudomonas Syringae

Para acabar, recordar **los incendios de california, imparables!!! Árboles que ardían desde dentro** (habían absorbido polvo de aluminio por las raíces, alojándose en el tronco). Se juntaron expertos de todo tipo, con los políticos. **Uno de ellos un piloto**, diciendo que eso no eran estelas de condensación, que llevaba volando toda su vida y nunca jamás había visto eso, **que ahí arriba estaban trabajando**, no sabía quién ni por qué, pero que no era normal. Las estelas de condensación se generan días muy fríos a altísimas alturas y no se quedan horas en el cielo!!, si fueran estelas de condensación, si son humedad tendría que llover más!!!, ¿por qué deshacen las nubes y no llueve?

SI NO LUCHAS POR TUS DERECHOS NO MERECE TENERLOS UCC1-308 Autor: Chem

VEN CON NOSOTROS!

Estamos en TELEGRAM: t.me/soberaniayjusticiasocial

PDFs GRATIS

© Prohibido la reproducción total o parcial de esta obra registrada bajo COPYRIGHT INTERNACIONAL sin nombrar a JUSTICIA SOCIAL y el mal uso de esta información inclusive en beneficio propio, de no ser así aceptará una multa de 1 onza de oro por segundo hablando de esto. NOTIFICACIÓN LEGAL LEX MERCATORIA. **TODOS LOS DERECHOS RESERVADOS**



www.justiciasocial.com.es

La soberanía se transmite, no se cobra



Former Commercial Airline Pilot
Piloto de Lineas Aereas Retirado



Member, Union of Concerned Scientists
Miembro del Sindicato de Científicos Preocupados.



Meteorólogo Militar Retirado y Biólogo
Retirado Militar y Meteorólogo/Fish
and Game Biologist



Doctor and Pilot
Médico y Piloto



35 Year USFS Biologist
Biólogo durante 35 años en el Servicio Forestal



D.C. Chiropractor
Médico de Terapias Alternativas



Neurologist
Neurologo

Los que están algo puestos en el tema, saben qué vídeo es este, y es brutal. Yo aprendí mucho escuchando este juicio... Hasta tomé apuntes de esta gente tan profesional © El forestal dice, que **al fumar metales pesados, toda la naturaleza está llena de metal y a la hora de producirse un fuego, eso es inapagable por la capa de metales pesados... Te recuerdo que los metales son conductores del calor y algunos de la radiación!!!**

SI NO LUCHAS POR TUS DERECHOS NO MERECES TENERLOS UCC1-308 Autor: Chem
VEN CON NOSOTROS! Estamos en TELEGRAM: t.me/soberaniayjusticiasocial PDFs GRATIS

© Prohibido la reproducción total o parcial de esta obra registrada bajo COPYRIGHT INTERNACIONAL sin nombrar a JUSTICIA SOCIAL y el mal uso de esta información inclusive en beneficio propio, de no ser así aceptarás una multa de 1 onza de oro por segundo hablando de esto. NOTIFICACIÓN LEGAL LEX MERCATORIA. **TODOS LOS DERECHOS RESERVADOS**



www.justiciasocial.com.es

La soberanía se transmite, no se cobra

EFFECTOS ADVERSOS O NOCIVOS

¿SABES COMO AFECTAN LAS FUMIGACIONES A TU ORGANISMO?

SALUD HOY

TRÁS UNA INTENSA JORNADA DE GEOINGENIERIA EN LOS CIELOS, TODO LO FUMIGADO CAE AL SUELO, ESTÁ EN EL AIRE. LO RESPIRAS Y TU CUERPO REACCIONA.

EN CADA FUMIGACIÓN RESPIRAS:
ALUMINIO
BARIO
ESTRONCIO
SILICIO
PLOMO
ETILENO DIBROMIDA
VIRUS Y BACTERIAS G.M.
Y OTRAS SUSTANCIAS DE ORIGEN DESCONOCIDO

CEREBRO

- PÉRDIDA DE MEMORIA
- ALZHEIMER
- ACCIDENTES
- CEREBROVASCULARES

PULMONES

- SENSACIÓN DE PICOR
- DIFICULTAD AL RESPIRAR
- ESTORNUDOS
- MUCOSIDAD
- NEUMONÍA CAUSADA POR EXTRAÑOS VIRUS Y BACTERIAS G.M.

CORAZÓN

- PRESIÓN TORÁCICA
- CALAMBRES
- TAQUICARDIA
- INFARTO

INTESTINOS

- VÓMITOS
- DIARREA
- NAÚSEAS
- CALAMBRES ESTOMACALES CAUSADOS POR EXTRAÑOS VIRUS Y BACTERIAS G.M.

HUESOS Y MUSCULOS

- CANSANCIO
- DOLOR
- ESPASMOS
- CALAMBRES
- PESADEZ

O. REPRODUCTOR

- INFERTILIDAD
- DIFICULTAD PARA EL EMBARAZO Y CONCEBIR

ANALIZA TU SANGRE

LOS METALES PESADOS QUE SE FUMIGAN SE DEPOSITAN EN TU ORGANISMO. SI DESPUES DE UNA FUMIGACIÓN NOTAS COMO TU CUERPO REACCIONA CONSULTA A TU MÉDICO MÁS CERCANO Y PONLO AL TANTO DE ESTA PRÁCTICA CLANDESTINA QUE NOS ENFERMA. HAZTE UN ANÁLISIS DE SANGRE ESPECÍFICO DE METALES PESADOS Y LO COMPROBARÁS POR TI MISMO.

¿CÓMO ES QUE LA GENTE NO SE DA CUENTA DE QUE NOS ESTÁN FUMIGANDO?

"La gran mayoría de la gente no mira al cielo más allá de unos segundos al día. Y cuando comentamos este asunto con otras personas, lo normal es que se muestren incrédulas y que nos tomen por locos. Aquello que es negado o ridiculizado por la prensa y los canales de televisión sencillamente no existe!". DESPIERTA Y DENUNCIA ESTE CRIMEN SILENCIADO.

Este flyer, esta foto tiene muchos años!!! Si te descuidas es de 2012...

SI NO LUCHAS POR TUS DERECHOS NO MERECE TENERLOS UCC1-308 Autor: Chem
VEN CON NOSOTROS! Estamos en TELEGRAM: t.me/soberaniayjusticiasocial PDFs GRATIS

© Prohibido la reproducción total o parcial de esta obra registrada bajo COPYRIGHT INTERNACIONAL sin nombrar a JUSTICIA SOCIAL y el mal uso de esta información inclusive en beneficio propio, de no ser así aceptarás una multa de 1 onza de oro por segundo hablando de esto. NOTIFICACIÓN LEGAL LEX MERCATORIA. TODOS LOS DERECHOS RESERVADOS



www.justiciasocial.com.es

La soberanía se transmite, no se cobra

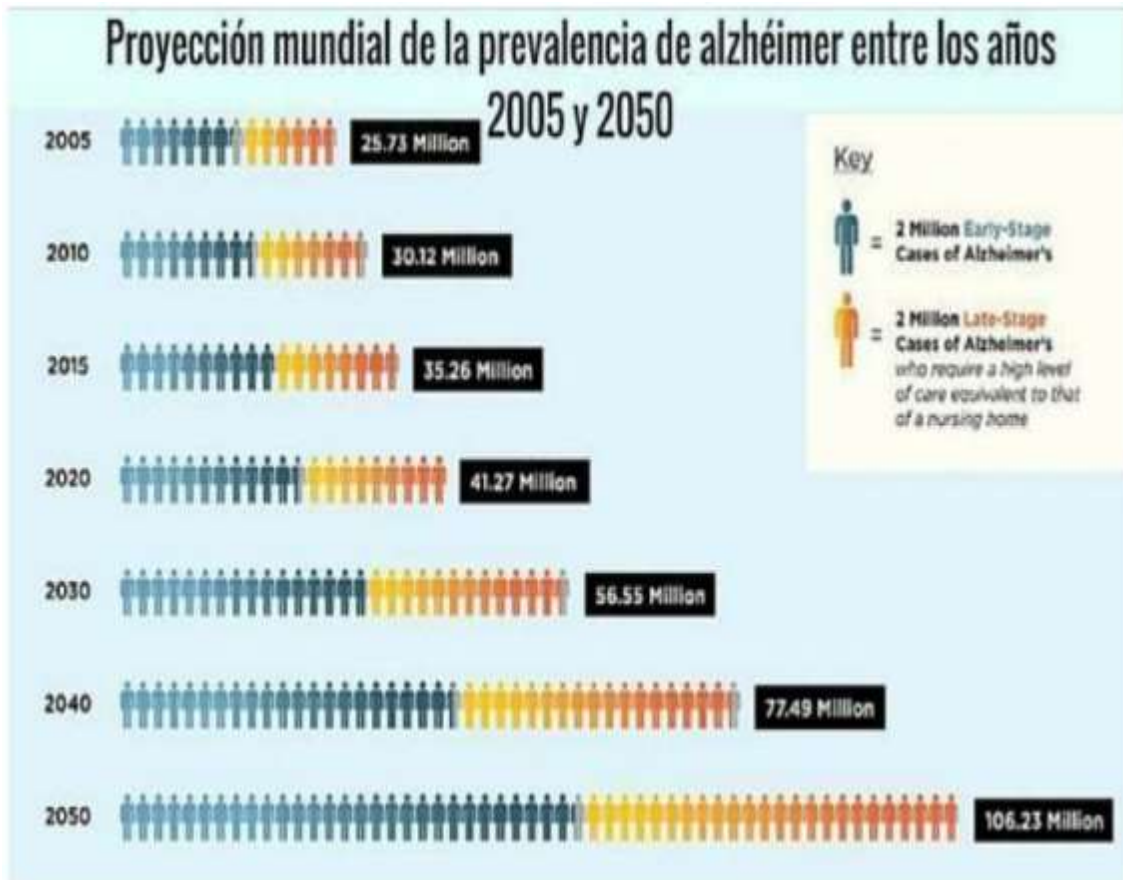

Pasan los años, y cuantos más chemtrails, más suben éstas gráficas continuamente.

PREVALENCIA DEL AUTISMO 2019

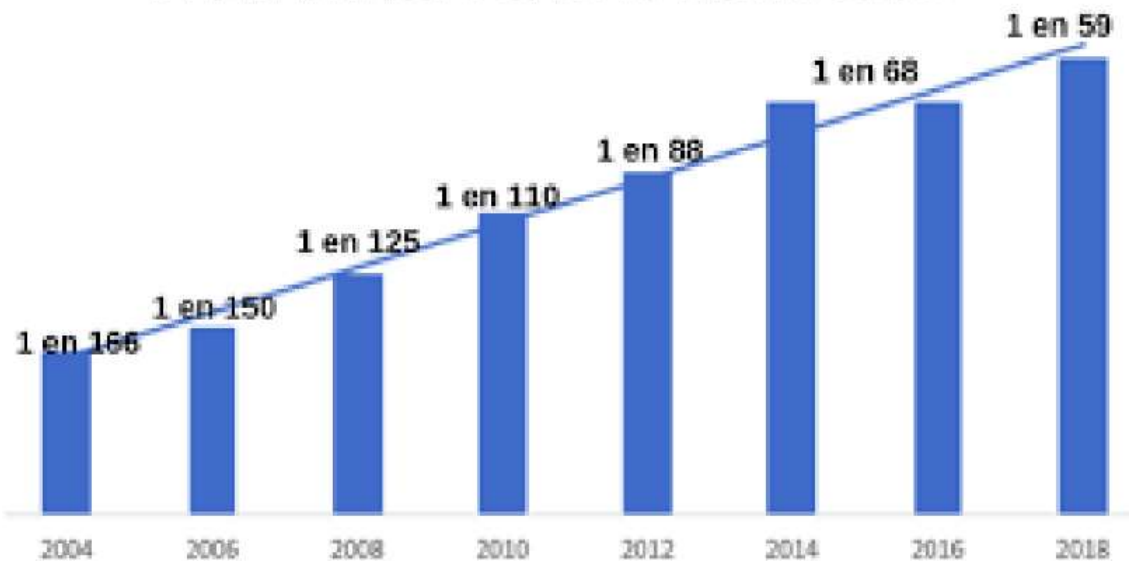

SI NO LUCHAS POR TUS DERECHOS NO MERECEES TENERLOS UCC1-308 Autor: Chem
VEN CON NOSOTROS! Estamos en TELEGRAM: t.me/soberaniayjusticiasocial PDFs GRATIS

© Prohibido la reproducción total o parcial de esta obra registrada bajo COPYRIGHT INTERNACIONAL sin nombrar a JUSTICIA SOCIAL y el mal uso de esta información inclusive en beneficio propio, de no ser así aceptarás una multa de 1 onza de oro por segundo hablando de esto. NOTIFICACIÓN LEGAL LEX MERCATORIA. TODOS LOS DERECHOS RESERVADOS



www.justiciasocial.com.es

La soberanía se transmite, no se cobra

EFFECTOS DE LOS METALES PESADOS EN EL ORGANISMO (chemtrailsarioja)

El mayor problema es que son acumulables ;) se acumulan y no es fácil de eliminarlos, el que no haga terapias para eliminar metales pesados del cuerpo está condenado (lucharás o te rendirás?)

13	26,9815	3	20		Ca	Símbolo
			Calcio		Nombre	
2450	660	2,70	1,440	40,08	2	Peso atómico
			838	1808		
Punto de ebullición			1,55	1808	Año descubrimiento	
Punto de fusión			Ar 4S			Estructura electrónica
Densidad						

ALUMINIO

Altas concentraciones de Aluminio no sólo pueden ser encontrados en lagos ácidos y arie, también en aguas subterráneas y suelos ácidos. Hay fuertes indicadores de que el Aluminio puede dañar las raíces de los árboles cuando estas están localizadas en las aguas subterráneas.

Elevadas concentraciones de Aluminio no sólo causan efectos sobre los peces, pero también sobre los pájaros y otros animales que consumen peces contaminados e insectos y sobre animales que respiran el Aluminio a través del aire.

Efectos del aluminio sobre la salud

La toma de aluminio puede tener lugar a través de la comida, de la respiración y por contacto en la piel. La exposición a altas concentraciones de aluminio puede causar problemas de salud, tales como:

- Daño al sistema nervioso central
- Demencia
- Pérdida de la memoria
- Apatía
- Temblores severos
- Envejecimiento prematuro
- Daños en hígado, riñones y pulmones
- Cáncer de vejiga
- Anemia
- Pobre metabolización del calcio
- Dolor de cabeza
- Dolores de huesos y musculares
- Y las personas que han trabajado durante mucho tiempo en plantas de aluminio, tienen problemas de coordinación y balance al caminar
- Incluso puede ocasionar la muerte.



SI NO LUCHAS POR TUS DERECHOS NO MERECE TENERLOS UCC1-308 Autor: Chem
VEN CON NOSOTROS! Estamos en TELEGRAM: t.me/soberaniayjusticiasocial PDFs GRATIS

© Prohibido la reproducción total o parcial de esta obra registrada bajo COPYRIGHT INTERNACIONAL sin nombrar a JUSTICIA SOCIAL y el mal uso de esta información inclusive en beneficio propio, de no ser así aceptará una multa de 1 onza de oro por segundo hablando de esto. NOTIFICACIÓN LEGAL LEX MERCATORIA. TODOS LOS DERECHOS RESERVADOS



www.justiciasocial.com.es

La soberanía se transmite, no se cobra

Los de maldito volviendo a hacer el ridículo... Cometiendo falso testimonio... Que se hagan unos análisis de metales pesados en el cuerpo y que los publiquen!!! No tienen cojones.

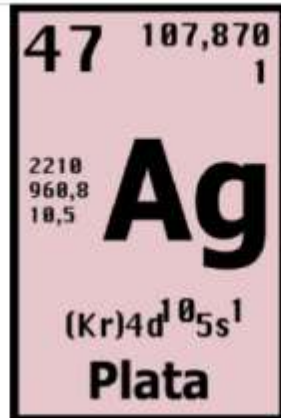

PLATA

MENÚ MALDITA.ES MALDITA.ES MALDITA.ES
MALDITA CIENCIA
Por qué el yoduro de plata antigranizo no provoca sequía y su toxicidad para el medioambiente es "insignificante", según varios estudios
Publicado 13/9/2022 17:54
Actualizado 22/9/2022 12:09

Contacto con los ojos: Puede causar graves daños en la córnea si el líquido se pone en contacto con los ojos. **Contacto con la piel:** Puede causar irritación de la piel. Contacto repetido y prolongado con la piel puede causar dermatitis alérgica. **Peligros de la inhalación:** Exposición a altas concentraciones del vapor puede causar mareos, dificultades para respirar, dolores de cabeza o irritación respiratoria. Concentraciones extremadamente altas pueden causar somnolencia, espasmos, confusión, inconsciencia, coma o muerte. El líquido o el vapor pueden irritar la piel, los ojos, la garganta o los pulmones. El mal uso intencionado consistente en la concentración deliberada de este producto e inhalación de su contenido puede ser dañino o mortal.

Peligros de la ingestión: Moderadamente tóxico. Puede causar molestias estomacales, náuseas, vómitos, diarrea y narcosis. Si el material se traga y es aspirado en los pulmones o si se produce el vómito, puede causar neumonitis química, que puede ser mortal.

Órganos de destino: La sobre-exposición crónica a un componente o varios componentes de la plata tiene los siguientes efectos en los animales de laboratorio:

- Daños renales
- Daños oculares
- Daños pulmonares
- Daños hepáticos
- Anemia
- Daños cerebrales

La sobre-exposición crónica a un componente o varios componentes de la plata se supone que tiene los siguientes efectos en los humanos:

- Anormalidades cardíacas
- Se ha informado de la relación entre sobre-exposiciones repetidas y prolongadas a disolventes y daños cerebrales y del sistema nervioso permanentes.
- La respiración repetida o el contacto con la piel de la metil-etil-cetona puede aumentar la potencia de las neurotoxinas tales como el hexano si la exposición tiene lugar al mismo tiempo

Desprendimiento de córnea y de retina son sus principales efectos en el ser humano.

SI NO LUCHAS POR TUS DERECHOS NO MERECE TENERLOS UCC1-308 Autor: Chem
VEN CON NOSOTROS! Estamos en TELEGRAM: t.me/soberaniayjusticiasocial PDFs GRATIS

© Prohibido la reproducción total o parcial de esta obra registrada bajo COPYRIGHT INTERNACIONAL sin nombrar a JUSTICIA SOCIAL y el mal uso de esta información inclusive en beneficio propio, de no ser así aceptará una multa de 1 onza de oro por segundo hablando de esto. NOTIFICACIÓN LEGAL LEX MERCATORIA. TODOS LOS DERECHOS RESERVADOS



www.justiciasocial.com.es

La soberanía se transmite, no se cobra

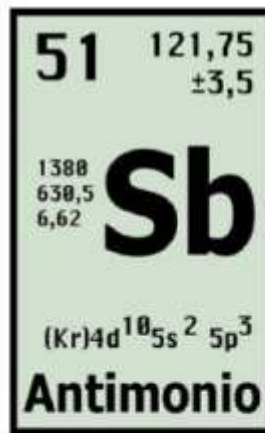

ANTIMONIO

(matarratas)

La exposición a cantidades relativamente altas de antimonio (9 mg/m³ de aire) durante un largo periodo de tiempo puede provocar irritación de los ojos, piel y pulmones.

Si la exposición continúa se pueden producir efectos más graves, tales como enfermedades pulmonares, problemas de corazón, diarrea, vómitos severos y úlceras estomacales.

No se sabe si el antimonio puede provocar cáncer o fallos reproductores.

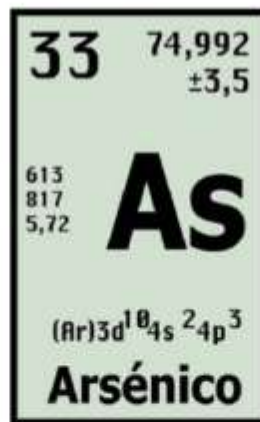

ARSÉNICO

La exposición al Arsénico inorgánico puede causar varios efectos sobre la salud, como es irritación del estómago e intestinos, disminución en la producción de glóbulos rojos y blancos, cambios en la piel, e irritación de los pulmones. Es sugerido que la toma de significantes cantidades de Arsénico inorgánico puede intensificar las posibilidades de desarrollar cáncer, especialmente las posibilidades de desarrollo de cáncer de piel, pulmón, hígado, linfa.

A exposiciones muy altas de Arsénico inorgánico puede causar infertilidad y abortos en mujeres, puede causar perturbación de la piel, pérdida de la resistencia a infecciones, perturbación en el corazón y daño del cerebro tanto en hombres como en mujeres.

Finalmente, el Arsénico inorgánico puede dañar el ADN.

SI NO LUCHAS POR TUS DERECHOS NO MERECE TENERLOS UCC1-308 Autor: Chem
VEN CON NOSOTROS! Estamos en TELEGRAM: t.me/soberaniayjusticiasocial PDFs GRATIS

© Prohibido la reproducción total o parcial de esta obra registrada bajo COPYRIGHT INTERNACIONAL sin nombrar a JUSTICIA SOCIAL y el mal uso de esta información inclusive en beneficio propio, de no ser así aceptarás una multa de 1 onza de oro por segundo hablando de esto. NOTIFICACIÓN LEGAL LEX MERCATORIA. TODOS LOS DERECHOS RESERVADOS



www.justiciasocial.com.es

La soberanía se transmite, no se cobra

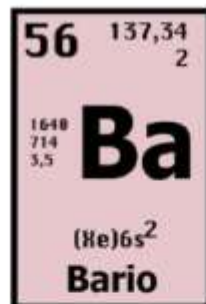

BARIO

El metal reacciona con el agua más fácilmente que el estroncio y el calcio, pero menos que el sodio; se oxida con rapidez al aire y forma una película protectora que evita que siga la reacción, pero en aire húmedo puede inflamarse. El metal es lo bastante activo químicamente para reaccionar con la mayor parte de los no metales. El metal es dúctil y maleable; los trozos recién cortados tienen una apariencia gris-blanca lustrosa. Los efectos sobre la salud del Bario dependen de la solubilidad de los compuestos. Compuestos del Bario que se disuelven en agua pueden ser dañino para la salud humana. La toma de gran cantidad de Bario que es soluble puede causar parálisis y en algunos casos incluso la muerte.

Pequeñas cantidades de Bario soluble en agua puede causar en las personas dificultad al respirar, incremento de la presión sanguínea, arritmia, dolor de estómago, debilidad en los músculos, cambios en los reflejos nerviosos, inflamación del cerebro y el hígado. Daño en los riñones y el corazón.

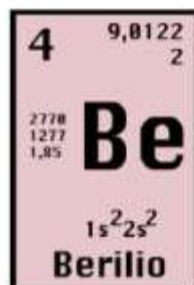

BERILIO

El berilio no es un elemento crucial para los humanos: en realidad es uno de los más tóxicos que se conocen. Es un metal que puede ser muy perjudicial cuando es respirado por los humanos, porque puede dañar los pulmones y causar neumonía. El efecto más comúnmente conocido del berilio es la llamada beriliosis, una peligrosa y persistente enfermedad de los pulmones que puede incluso dañar otros órganos, como el corazón. Alrededor del 20% de todos los casos de beriliosis terminan con la muerte del enfermo. La causa de la beriliosis es la respiración de berilio en el lugar de trabajo. Las personas con el sistema inmune debilitado son más susceptibles a esta enfermedad.

El berilio puede también causar reacciones alérgicas en personas que son hipersensibles a los productos químicos. Estas reacciones pueden ser muy agudas y pueden hacer que la persona caiga fuertemente enferma, una afección conocida como enfermedad crónica por berilio. Los síntomas son debilidad, cansancio y problemas respiratorios. Algunas personas que sufren de esta enfermedad pueden desarrollar anorexia y las manos y pies se les ponen azules. En algunas personas puede causar la muerte.

El berilio puede también incrementar las posibilidades de desarrollar cáncer y daños en el ADN.

SI NO LUCHAS POR TUS DERECHOS NO MERECE TENERLOS UCC1-308 Autor: Chem
VEN CON NOSOTROS! Estamos en TELEGRAM: t.me/soberaniayjusticiasocial PDFs GRATIS

© Prohibido la reproducción total o parcial de esta obra registrada bajo COPYRIGHT INTERNACIONAL sin nombrar a JUSTICIA SOCIAL y el mal uso de esta información inclusive en beneficio propio, de no ser así aceptarás una multa de 1 onza de oro por segundo hablando de esto. NOTIFICACIÓN LEGAL LEX MERCATORIA. TODOS LOS DERECHOS RESERVADOS



www.justiciasocial.com.es

La soberanía se transmite, no se cobra

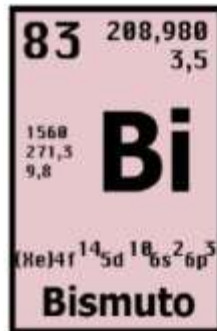

BISMUTO

Efectos agudos: Inhalación: ENVENENAMIENTO. Puede ser un gas desagradable provocando irritación respiratoria. Puede causar mal aliento, sabor metálico y gingivitis. Ingestión: ENVENENAMIENTO. Puede causar náuseas, pérdida de apetito y de peso, malestar, albuminuria, diarrea, reacciones cutáneas, estomatitis, dolor de cabeza, fiebre, falta de sueño, depresión, dolores reumáticos y una línea negra se puede formar en las encías debido al depósito de sulfuro de bismuto. Piel: Puede provocar irritación. Ojos: Puede provocar irritación.

Afecciones generalmente agravadas por la exposición al bismuto: Desórdenes cutáneos y respiratorios pre-existentes.

El bismuto no se considera un carcinógeno para los humanos

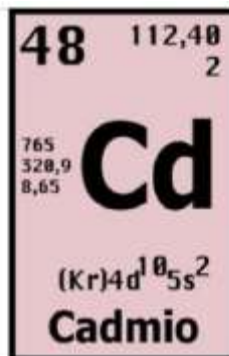

CADMIO

Cuando la gente respira el Cadmio este puede dañar severamente los pulmones. Esto puede incluso causar la muerte. El Cadmio primero es transportado hacia el hígado por la sangre. Allí es unido a proteínas para formar complejos que son transportados hacia los riñones. El Cadmio se acumula en los riñones, donde causa un daño en el mecanismo de filtración. Esto causa la excreción de proteínas esenciales y azúcares del cuerpo y el consecuente daño de los riñones. Lleva bastante tiempo antes de que el Cadmio que ha sido acumulado en los riñones sea excretado del cuerpo humano.

Otros efectos sobre la salud que pueden ser causados por el Cadmio son:

- Diarreas, dolor de estómago y vómitos severos
- Fractura de huesos
- Fallos en la reproducción y posibilidad incluso de infertilidad
- Daño al sistema nervioso central
- Daño al sistema inmune
- Desórdenes psicológicos
- Posible daño en el ADN o desarrollo de cáncer.

SI NO LUCHAS POR TUS DERECHOS NO MERECE TENERLOS UCC1-308 Autor: Chem
VEN CON NOSOTROS! Estamos en TELEGRAM: t.me/soberaniayjusticiasocial PDFs GRATIS

© Prohibido la reproducción total o parcial de esta obra registrada bajo COPYRIGHT INTERNACIONAL sin nombrar a JUSTICIA SOCIAL y el mal uso de esta información inclusive en beneficio propio, de no ser así aceptarás una multa de 1 onza de oro por segundo hablando de esto. NOTIFICACIÓN LEGAL LEX MERCATORIA. **TODOS LOS DERECHOS RESERVADOS**



www.justiciasocial.com.es

La soberanía se transmite, no se cobra

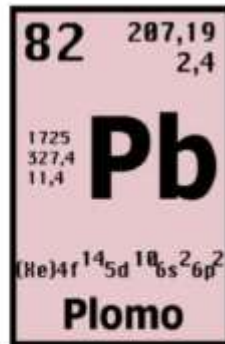

PLOMO

El Plomo puede entrar en el agua potable a través de la corrosión de las tuberías. Esto es más común que ocurra cuando el agua es ligeramente ácida. Este es el porqué de los sistemas de tratamiento de aguas públicas son ahora requeridos llevar a cabo un ajuste de pH en agua que sirve para el uso del agua potable. Que nosotros sepamos, el Plomo no cumple ninguna función esencial en el cuerpo humano, este puede principalmente hacer daño después de ser tomado en la comida, aire o agua.

El Plomo puede causar varios efectos no deseados, como son:

- Perturbación de la biosíntesis de hemoglobina y anemia
- Incremento de la presión sanguínea
- Daño a los riñones
- Abortos y abortos sutiles
- Perturbación del sistema nervioso
- Daño al cerebro
- Disminución de la fertilidad del hombre a través del daño en el esperma
- Disminución de las habilidades de aprendizaje de los niños
- Perturbación en el comportamiento de los niños, como es agresión, comportamiento impulsivo e hipersensibilidad.

El Plomo puede entrar en el feto a través de la placenta de la madre. Debido a esto puede causar serios daños al sistema nervioso y al cerebro de los niños por nacer.

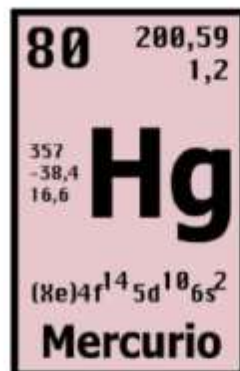

Mercurio

Además de los daños mencionados pueden existir síntomas secundarios como la pérdida de visión; alteraciones de la sensibilidad ("hormigueo" por lo general en las manos, pies, y alrededor de la boca); falta de coordinación en los movimientos; problemas del habla, la audición, al andar y debilidad muscular.

SI NO LUCHAS POR TUS DERECHOS NO MERECE TENERLOS UCC1-308 Autor: Chem
VEN CON NOSOTROS! Estamos en TELEGRAM: t.me/soberaniayjusticiasocial PDFs GRATIS

© Prohibido la reproducción total o parcial de esta obra registrada bajo COPYRIGHT INTERNACIONAL sin nombrar a JUSTICIA SOCIAL y el mal uso de esta información inclusive en beneficio propio, de no ser así aceptará una multa de 1 onza de oro por segundo hablando de esto. NOTIFICACIÓN LEGAL LEX MERCATORIA. TODOS LOS DERECHOS RESERVADOS



www.justiciasocial.com.es

La soberanía se transmite, no se cobra

(No sé si no estaría bueno pasar esa información a datos más tangibles. Por ejemplo cuánto pescado con tanto Hg hay que ingerir para tener niveles de Hg más altos de los recomendados... u otra medida de ese tipo... no sé si es viable o simplificable a ese punto...)

El mercurio (metálico) elemental causa efectos en la salud, principalmente, cuando este se encuentra en estado gaseoso y sus vapores pueden ser absorbidos a través de los pulmones. Esta exposición puede ocurrir cuando se derrama mercurio elemental o se rompe el objeto donde está contenido exponiendo el mercurio al aire, particularmente cuando ocurre en ambientes calientes o poco ventilados.

Los síntomas de intoxicación por inhalación son: temblores; cambios emocionales (por ejemplo: cambios en el humor, irritabilidad, nerviosismo, timidez excesiva); insomnio; cambios neuromusculares (como debilidad, atrofia muscular, tics); dolor de cabeza; molestias; cambios en la respuesta nerviosa; déficits en las pruebas de funciones cognitivas. A exposición más alta puede aparecer daño renal, paro respiratorio y muerte. Las personas que sospechen exposición a mercurio elemental deben consultar al médico y/o al Centro de Información y Asesoramiento Toxicológico (CIAT). La línea directa funciona las 24 horas al día, 7 días a la semana. Llame al 1722.

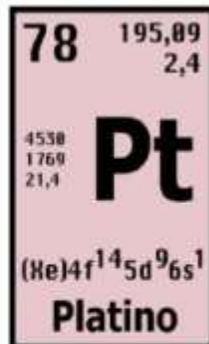

PLATINO

El Platino es usado como componente de varios productos metálicos, como son los electrodos y este puede ser usado como catalizador en un número de reacciones químicas. Los enlaces del platino son a menudo aplicados en medicina para curar el cáncer. Los efectos sobre la salud del Platino están fuertemente ligados a la clase de enlace que estos forman y el nivel de exposición y la inmunidad de la persona que es expuesta.

El Platino como metal no es muy peligroso, pero las sales de Platino pueden causar varios efectos sobre la salud, como son:

- Alteración del ADN.
- Cáncer
- Reacciones alérgicas de la piel y mucosas
- Daños en órganos, como es el intestino, riñones y la médula.
- Daños en la audición

Finalmente, un peligro del Platino es que este puede causar la potenciación de toxicidad de otros productos químicos peligrosos en el cuerpo humano, como es el Selenio

SI NO LUCHAS POR TUS DERECHOS NO MERECE TENERLOS UCC1-308 Autor: Chem
VEN CON NOSOTROS! Estamos en TELEGRAM: t.me/soberaniayjusticiasocial PDFs GRATIS

© Prohibido la reproducción total o parcial de esta obra registrada bajo COPYRIGHT INTERNACIONAL sin nombrar a JUSTICIA SOCIAL y el mal uso de esta información inclusive en beneficio propio, de no ser así aceptará una multa de 1 onza de oro por segundo hablando de esto. NOTIFICACIÓN LEGAL LEX MERCATORIA. TODOS LOS DERECHOS RESERVADOS



www.justiciasocial.com.es

La soberanía se transmite, no se cobra

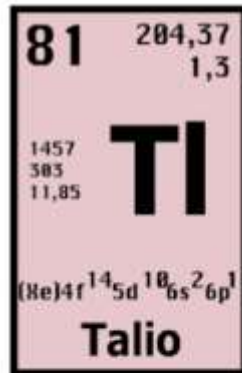

TALIO

El envenenamiento por Talio es mayormente causado por una toma accidental de veneno de rata, el cual contiene grandes cantidades de sulfato de Talio. Consecuentemente, dolores estomacales aparecerán y el sistema nervioso será dañado. En algunos casos los daños son irreversibles y la muerte sigue pronto.

Cuando los humanos sobreviven al envenenamiento por Talio a menudo las consecuencias son la perturbación del sistema nervioso, así como son temblores, parálisis y cambios en el comportamiento que permanecerán para siempre.

En niños no nacidos el envenenamiento por Talio puede causar desordenes congénitos.

Debido a la acumulación de Talio en los cuerpos de los humanos, efectos crónicos, como es cansancio, dolores de cabeza, depresiones, pérdida del apetito, dolor de piernas, pérdida del pelo y problemas en la vista.

Otros efectos que pueden estar relacionados con el envenenamiento por Talio son dolor nervioso y dolor de las articulaciones

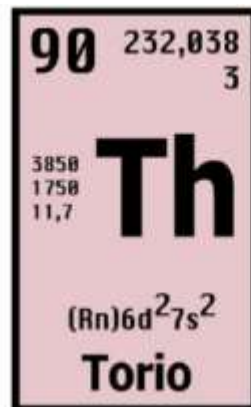

TORIO

Respirar torio puede incrementar las posibilidades de desarrollar enfermedades de pulmón y cáncer de pulmón y páncreas muchos años después de la exposición. El torio tiene la habilidad de cambiar el material genético. Las personas a las que les ha sido inyectado torio para los rayos X especiales pueden desarrollar enfermedades del hígado.

El torio es radiactivo y puede ser almacenado en los huesos. Debido a esto tiene la habilidad de causar cáncer de huesos muchos años después de que la exposición haya tenido lugar.

La respiración de grandes cantidades de torio puede ser letal. Las personas a menudo mueren de envenenamiento por metales cuando se someten a una exposición excesiva.

SI NO LUCHAS POR TUS DERECHOS NO MERECE TENERLOS UCC1-308 Autor: Chem
VEN CON NOSOTROS! Estamos en TELEGRAM: t.me/soberaniayjusticiasocial PDFs GRATIS

© Prohibido la reproducción total o parcial de esta obra registrada bajo COPYRIGHT INTERNACIONAL sin nombrar a JUSTICIA SOCIAL y el mal uso de esta información inclusive en beneficio propio, de no ser así aceptarás una multa de 1 onza de oro por segundo hablando de esto. NOTIFICACIÓN LEGAL LEX MERCATORIA. TODOS LOS DERECHOS RESERVADOS

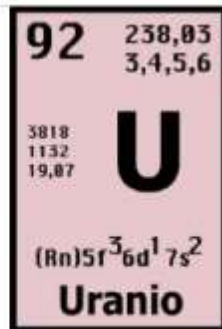

URANIO

Debido a que el uranio es una sustancia radioactiva los efectos de éste sobre la salud han sido investigados. Los científicos no han detectado ningún efecto dañino en las radiaciones de los niveles naturales de uranio. Sin embargo, se pueden dar efectos químicos después de la toma de grandes cantidades de uranio y estos pueden provocar efectos tales como enfermedades del hígado.

Cuando las personas están expuestas a los radionucleidos del uranio que se forman durante la desintegración radioactiva por un largo periodo de tiempo, pueden desarrollar cáncer. Las posibilidades de tener cáncer son mucho más elevadas cuando las personas son expuestas al uranio enriquecido, porque es una forma más radioactiva del uranio. Esta forma de uranio emite radiación dañina, lo que puede provocar que las personas desarrollen cáncer en unos años. El uranio enriquecido puede causar efectos en la reproducción durante los accidentes en las centrales nucleares. Efectos graves en la reproducción humana (problemas de erección)

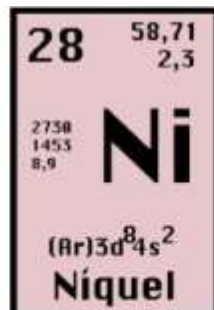

NÍQUEL

Los humanos pueden ser expuestos al níquel al respirar el aire, beber agua, comer comida o fumar cigarrillos. El contacto de la piel con suelo contaminado por níquel o agua puede también resultar en la exposición al níquel. En pequeñas cantidades el níquel es esencial, pero cuando es tomado en muy altas cantidades este puede ser peligroso para la salud humana.

La toma de altas cantidades de níquel tienen las siguientes consecuencias:

- Elevadas probabilidades de desarrollar cáncer de pulmón, nariz, laringe y próstata.
- Enfermedades y mareos después de la exposición al gas de níquel.
- Embolia de pulmón.
- Fallos respiratorios.
- Defectos de nacimiento.
- Asma y bronquitis crónica.
- Reacciones alérgicas como son erupciones cutáneas, mayormente de las joyas.
- Desordenes del corazón.



www.justiciasocial.com.es

La soberanía se transmite, no se cobra

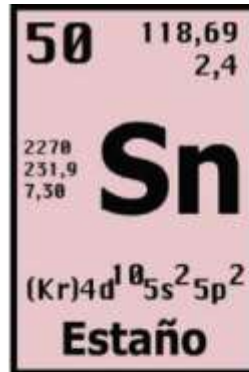

ESTAÑO

Los humanos podemos absorber enlaces de estaño a través de la comida y la respiración y a través de la piel. La toma de enlaces de estaño puede provocar efectos agudos así como efectos a largo plazo.

Los efectos agudos son:

- Irritaciones de ojos y piel
- Dolores de cabeza
- Dolores de estómago
- Vómitos y mareos
- Sudoración severa
- Falta de aliento
- Problemas para orinar

Los efectos a largo plazo son:

- Depresiones
- Daños hepáticos
- Disfunción del sistema inmunitario
- Daños cromosómicos
- Escasez de glóbulos rojos
- Daños cerebrales (provocando ira, trastornos del sueño, olvidos y dolores de cabeza)

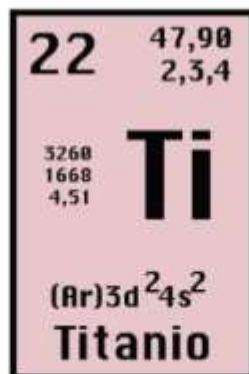

TITANIO

No se encuentra información al respecto sobre el titanio

Titanato de bario, BaTiO₃... aumenta considerablemente la constante dieléctrica, si lo echan en el aire.... entonces están haciendo el aire como un conductor!!! ES UN RADAR!!!! Es el famoso sistema antimisiles que se le ocurrió a un tarao de EEUU

SI NO LUCHAS POR TUS DERECHOS NO MERECE TENERLOS UCC1-308 Autor: Chem
VEN CON NOSOTROS! Estamos en TELEGRAM: t.me/soberaniayjusticiasocial PDFs GRATIS

© Prohibido la reproducción total o parcial de esta obra registrada bajo COPYRIGHT INTERNACIONAL sin nombrar a JUSTICIA SOCIAL y el mal uso de esta información inclusive en beneficio propio, de no ser así aceptará una multa de 1 onza de oro por segundo hablando de esto. NOTIFICACIÓN LEGAL LEX MERCATORIA. TODOS LOS DERECHOS RESERVADOS



www.justiciasocial.com.es

La soberanía se transmite, no se cobra

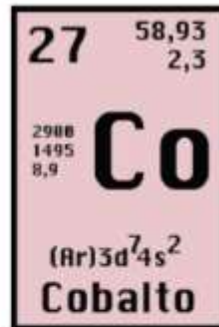

COBALTO

Es un metal magnético, usado también en geoingeniería, los efectos para la salud son:

Vómitos y nauseas
Problemas de Visión
Problemas de Corazón
Daño de Tiroides

Si tenemos altas cantidades en nuestro cuerpo produce:

ASMA

NEUMONÍA

TODO TIPO DE PROBLEMAS PULMONARES

El mayor problema sin dudar son sus isótopos radiactivos que se activan con la radiación, ya sabéis, HAARP, SBX-1, VOR y 5G

Al estudiar todo, sobre los efectos adversos de los metales que fumigan, queda bastante claro, que el supuesto COVID, como ellos lo nombran así, literalmente en sus escritos, puede que sea más bien toda la mierda que nos está cayendo encima.

EL MAYOR PROBLEMA DE TODOS ESTOS METALES PESADOS ES QUE A LA LARGA AUMENTAN EL ALZHEIMER Y EL AUTISMO EN LOS SERES HUMANOS. REALMENTE ANALIZAMOS LAS GRÁFICAS, Y RESULTA QUE A PARTIR DE 2008 LAS FUMIGACIONES ERAN CADA VEZ MÁS SEVERAS Y CONTINUADAS. CON EL PASO DE LOS AÑOS CADA VEZ MÁS Y MÁS FUMIGAN, Y COINCIDEN LAS GRÁFICAS DEL AUTISMO Y DEL ALZHEIMER EN QUE CADA VEZ SON MÁS Y MÁS LOS CASOS, AL IGUAL QUE CADA VEZ SON MÁS Y MÁS EXCESIVAS LAS FUMIGACIONES. APARTE TAMBIÉN COINCIDEN EN QUE CADA VEZ HAY MÁS CASOS Y MÁS CASOS DE GENTE CON PROBLEMAS PULMONARES COMO EL ASMA O LA NEUMONÍA, O EL SUPUESTO COVID. UN SALUDO DE CHEMTRAILS LARIOJA. OS RECOMIENDO ENCARECIDAMENTE A TODOS LOS QUE ESTÁIS INTERESADO EN UNOS CIELOS LIMPIOS, QUE ENTRÉIS EN ODYSSEY.COM Y BUSQUÉIS JUSTICIA SOCIAL, EN LISTAS DE REPRODUCCIÓN HAY UNA QUE PONE GEOINGENIERÍA, AHÍ TENÉIS INFORMACIÓN DE PUNTA DE LANZA.

**SI NO LUCHAS POR TUS DERECHOS NO MERECE TENERLOS UCC1-308 Autor: Chem
VEN CON NOSOTROS! Estamos en TELEGRAM: t.me/soberaniayjusticiasocial PDFs GRATIS**

© Prohibido la reproducción total o parcial de esta obra registrada bajo COPYRIGHT INTERNACIONAL sin nombrar a JUSTICIA SOCIAL y el mal uso de esta información inclusive en beneficio propio, de no ser así aceptarás una multa de 1 onza de oro por segundo hablando de esto. NOTIFICACIÓN LEGAL LEX MERCATORIA. **TODOS LOS DERECHOS RESERVADOS**



www.justiciasocial.com.es

La soberanía se transmite, no se cobra

EL PROYECTO H.A.A.R.P.

Estoy seguro de que alguna vez has visto así el cielo... Una capa plateada de metales pesados con patrones de radiación electromagnética y radiación ionizante...



Sinceramente, para hacer un vídeo de 3 horas y 10 minutos hablando de este tema, es porque detrás hay una pila de años de investigación, ok? Son más de 3 horas!! En este vídeo mostramos todas las instalaciones H.A.A.R.P. en el mundo y las SBX-1 aquí en España, el proyecto E.V.A., a través de google maps. **Soy el primero en el mundo que mostré al completo TODO el proyecto H.A.A.R.P. y TODO el proyecto E.V.A. en 2019.** Lo mejor sería ver todos mis vídeos, pero intentaré resumir el tema todo lo que pueda.

Fórmula de la GEOINGENIERÍA:

CHEMTRAILS + HAARP + SBX-1 + VOR + 5G

Los chemtrails o las fumigadas es el primer paso, al quedar esparcidos por la atmósfera, esta aumenta su constante dieléctrica, es decir, es más conductora y las frecuencias y radiaciones se manejan mejor. Si usamos antenas para radiar por ejemplo la frecuencia de la lluvia y todo está fumigado, será más fácil hacer llover. Lo que pasa es que también lo respiramos y los metales pesados pasan por nuestras fosas nasales, alojándose en el cerebro y algo también en los pulmones. Pero sí, la nariz está muy cerca del cerebro y muchos metales se alojan en el cerebro. Como son nano partículas pasan a la sangre y se acumulan en el organismo, de manera que a los años te conviertes en una auténtica antena "de metal" andante siendo sensible a la radiación.

SI NO LUCHAS POR TUS DERECHOS NO MERECE TENERLOS UCC1-308 Autor: Chem VEN CON NOSOTROS! Estamos en TELEGRAM: t.me/soberaniayjusticiasocial PDFs GRATIS

© Prohibido la reproducción total o parcial de esta obra registrada bajo COPYRIGHT INTERNACIONAL sin nombrar a JUSTICIA SOCIAL y el mal uso de esta información inclusive en beneficio propio, de no ser así aceptarás una multa de 1 onza de oro por segundo hablando de esto. NOTIFICACIÓN LEGAL LEX MERCATORIA. **TODOS LOS DERECHOS RESERVADOS**



www.justiciasocial.com.es

La soberanía se transmite, no se cobra

EEUU, después de darse cuenta de lo que le había hecho tecnológicamente, se puso las pilaas y puso en marcha el PROYECTO ROTHHR, desde 1976, hasta 1987. Bien, el **ROTHR** o Relocatable Over The Horizon Radar o **Radar Reubicable Sobre el Horizonte** es la respuesta de EEUU a su ataque recibido en 1976 por Rusia. Claramente al ser su primera instalación estaba claro que dejaría muchísimo que desear...

El ROTHHR, son unas varas verticales que hicieron bien su función, pero no estaban a la altura comparado con los pasos agigantados de Rusia. Pues ROTHHR era capaz de detectar grandes embarcaciones y grandes aviones, pero cazas o lo que es peor, misiles, no los detectaba debido a su límite de frecuencias **no captaban objetos tan pequeños en movimiento...**

Como puedes ver hicieron 3 instalaciones ROTHHR para extra controlar a sus vecinos del sur, pues EEUU dudaba ya de todo el mundo, no sabía que había sido Rusia...



Por cierto es curioso cómo nos han vendido en la TV, que por estas épocas RUSIA estaba más muerta que viva...,ya! Pues estamos viendo que estaba en cabeza teniendo el primero puesto en cuanto a geoingeniería.

Desde 1987, nos vamos al 1993, y ésta vez sí nos metemos de vellón con el verdadero y pronunciado **PROYECTO H.A.A.R.P.** situado en Gakona, en ALASKA, nuestra instalación favorita, porque gracias a ella, aprendimos todo esto. Cuando te metes en estos temas de radiación ionizante y control del clima la primera palabra que encuentras es el HAARP, pero la primera vez que se usa unas instalaciones de este tipo son con el pájaro carpintero ruso y después con el ROTHHR.

Hay que destacar que trabaja junto al **PROYECTO TORRES GWEN**. Y menos mal que tengo toda la información bien guardada, estructurada, mostrada y multiplicada, porque se están tomando muchas molestias en eliminar todo esto... Aquí ya se tenía muy claro la manipulación climática. **Una cosilla importante: a todo le van a llamar radar o sistema de telecomunicaciones u observatorio. Así pasa desapercibido.**

- H. High-frequency
- A. Activate
- A. Auroral
- R. Research
- P. Program

Programa de investigación de aurora activa de alta frecuencia

En otras palabras, el bombardear la atmósfera con altísimas frecuencias

SI NO LUCHAS POR TUS DERECHOS NO MERECEES TENERLOS UCC1-308 Autor: Chem

VEN CON NOSOTROS!

Estamos en TELEGRAM: t.me/soberaniayjusticiasocial

PDFs GRATIS

© Prohibido la reproducción total o parcial de esta obra registrada bajo COPYRIGHT INTERNACIONAL sin nombrar a JUSTICIA SOCIAL y el mal uso de esta información inclusive en beneficio propio, de no ser así aceptarás una multa de 1 onza de oro por segundo hablando de esto. NOTIFICACIÓN LEGAL LEX MERCATORIA. **TODOS LOS DERECHOS RESERVADOS**



www.justiciasocial.com.es

La soberanía se transmite, no se cobra

A éstas alturas, si nos creemos que el programa de investigación de aurora activa de altísimas frecuencias es un simple radar,,, o una simple instalación de sistemas de telecomunicaciones,,, o un observatorio, es que somos muy borregos... xD

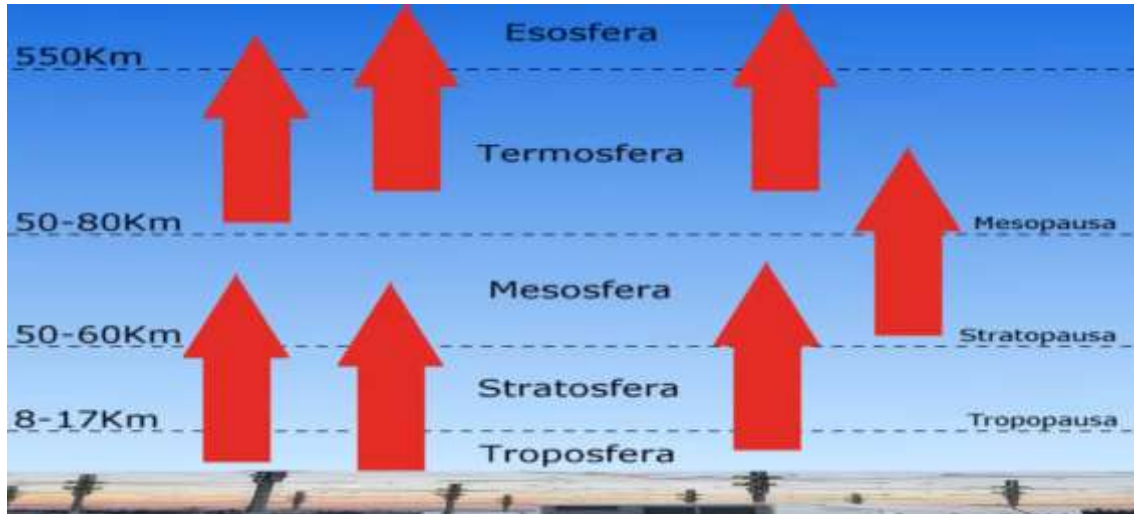

Esta foto muestra las antenas H.A.A.R.P. radiando a la atmósfera. Los macro grupos de antenas que radian con tal potencia de frecuencias a la atmósfera, que meten unos petardazos de la hostia haciendo todo tipo de desastres climáticos al violentar tanto la atmósfera, dependiendo de la frecuencia usada.

Cada uno de los desastres siguientes, tienen una frecuencia (Hz). Todo es frecuencia, todo absolutamente todo (TESLA), todo tiene una frecuencia de vibración, es conocida como la frecuencia de resonancia.

*******DESASTRES HIDROLÓGICOS** (desastres envueltos en agua):

- Tsunami (xHz)
- Maremoto (xHz)
- Tempestad y tormenta (xHz)
- Inundación (xHz)

*******DESASTRES METEREOLÓGICOS** (desastres envueltos en el clima):

- Tifón y ciclón (xHz)
- Frente frío o frente caluroso (xHz)
- Sequía (xHz)
- Tornado (xHz)
- Huracán (xHz)
- Nevada (xHz)
- Macro lluvia (xHz)

*******DESASTRES GEOFÍSICOS** (desastre que surgen de la tierra)

- Avalancha (xHz)
- Derrumbe (xHz)
- Erupción Volcánica (xHz)
- Terremoto (xHz)
- Incendio (xHz)

*******DESASTRES BIOLÓGICOS** (desastres de origen animal)

- Virus y epidemias (xHz)

SI NO LUCHAS POR TUS DERECHOS NO MERECEES TENERLOS UCC1-308 Autor: Chem

VEN CON NOSOTROS!

Estamos en TELEGRAM: t.me/soberaniayjusticiasocial

PDFs GRATIS

© Prohibido la reproducción total o parcial de esta obra registrada bajo COPYRIGHT INTERNACIONAL sin nombrar a JUSTICIA SOCIAL y el mal uso de esta información inclusive en beneficio propio, de no ser así aceptarás una multa de 1 onza de oro por segundo hablando de esto. NOTIFICACIÓN LEGAL LEX MERCATORIA. **TODOS LOS DERECHOS RESERVADOS**



www.justiciasocial.com.es

La soberanía se transmite, no se cobra

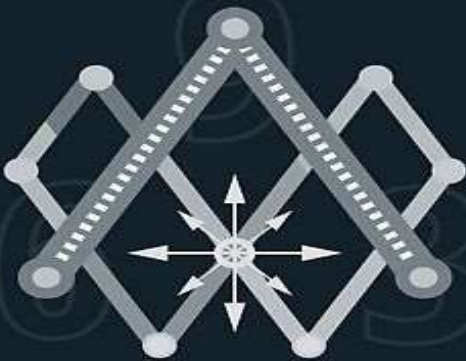
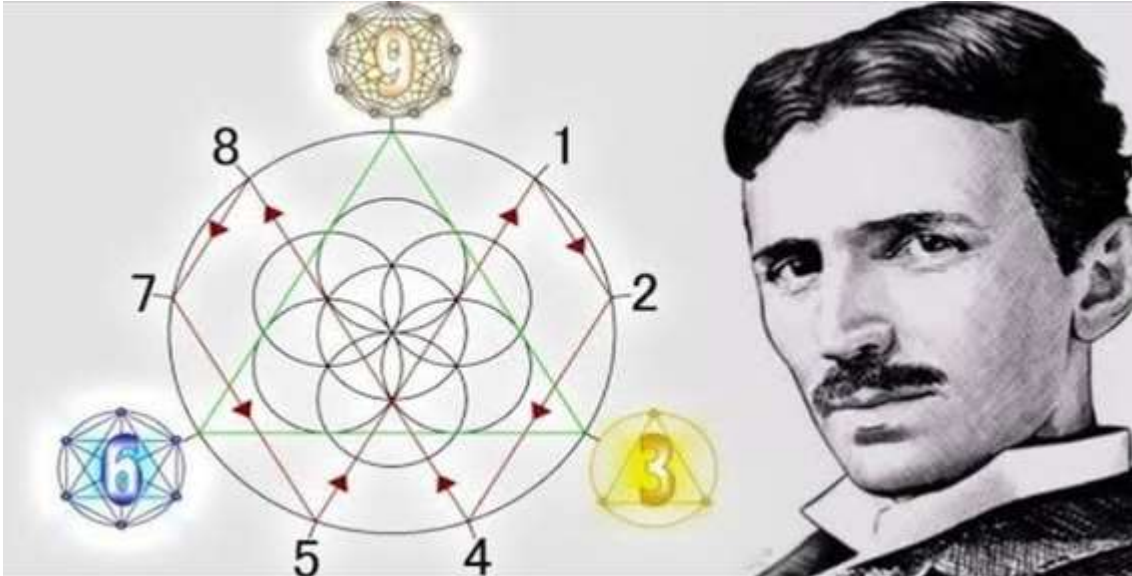

KEY TO THE UNIVERSE

tuzlay

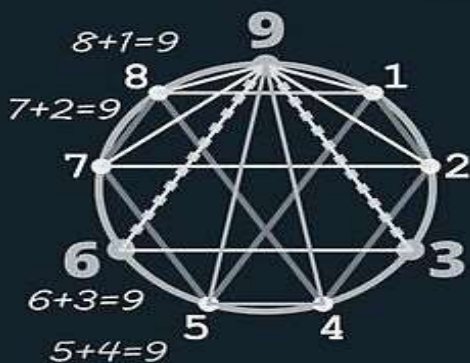

Todos los desastres naturales desde 1990 han sido artificiales.

El huracán María 16-30 octubre 2017, el Irma 30 agosto-15 de septiembre 2017, el Katrina de 23-30 agosto 2005, los pasados tornados por aquí en España en Denia, la gota fría de la Vega Baja, y una millonada de sin fin de etcéteras en cuanto a desastres climáticos producidos por la manipulación climática. **Y LO QUE NOS QUEDA POR VER!**

Veamos todas las instalaciones del proyecto H.A.R.P., te las dejo hasta con las coordenadas exactas, pégalas en google maps:

SI NO LUCHAS POR TUS DERECHOS NO MERECEES TENERLOS UCC1-308 Autor: Chem

VEN CON NOSOTROS!

Estamos en TELEGRAM: t.me/soberaniayjusticiasocial

PDFs GRATIS

© Prohibido la reproducción total o parcial de esta obra registrada bajo COPYRIGHT INTERNACIONAL sin nombrar a JUSTICIA SOCIAL y el mal uso de esta información inclusive en beneficio propio, de no ser así aceptarás una multa de 1 onza de oro por segundo hablando de esto. NOTIFICACIÓN LEGAL LEX MERCATORIA. **TODOS LOS DERECHOS RESERVADOS**



www.justiciasocial.com.es

La soberanía se transmite, no se cobra

Pájaro carpintero ruso, Radiolokatsiyna Stantsiya "Duha": 51°18'18.1"N 30°03'57.8"E
Ukrania, al norte de Kiev

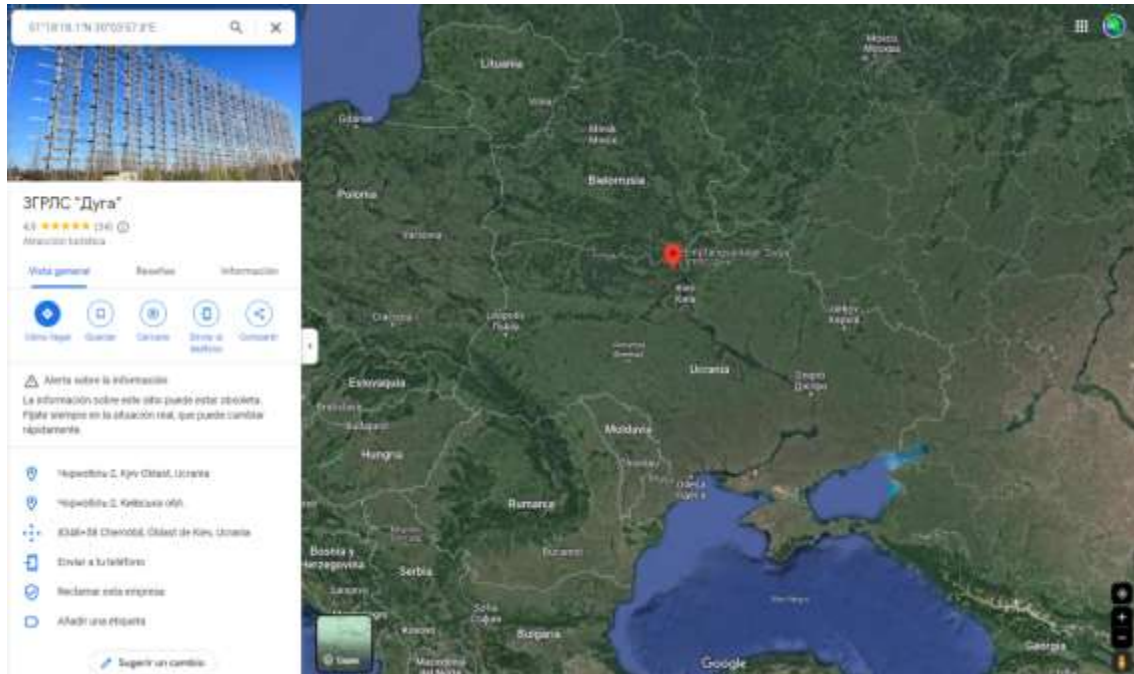

Na, ahora te dirán que esto es sólo un radar,,,, que no te preocupes,,, que está todo ok!!...

SI NO LUCHAS POR TUS DERECHOS NO MERECE TENERLOS UCC1-308 Autor: Chem
VEN CON NOSOTROS! Estamos en TELEGRAM: t.me/soberaniayjusticiasocial PDFs GRATIS

© Prohibida la reproducción total o parcial de esta obra registrada bajo COPYRIGHT INTERNACIONAL sin nombrar a JUSTICIA SOCIAL y el mal uso de esta información inclusive en beneficio propio, de no ser así aceptará una multa de 1 onza de oro por segundo hablando de esto. NOTIFICACIÓN LEGAL LEX MERCATORIA. **TODOS LOS DERECHOS RESERVADOS**



www.justiciasocial.com.es

La soberanía se transmite, no se cobra

H.A.A.R.P. de Gakona Alaska: 62°23'39.9"N 145°08'53.7"W

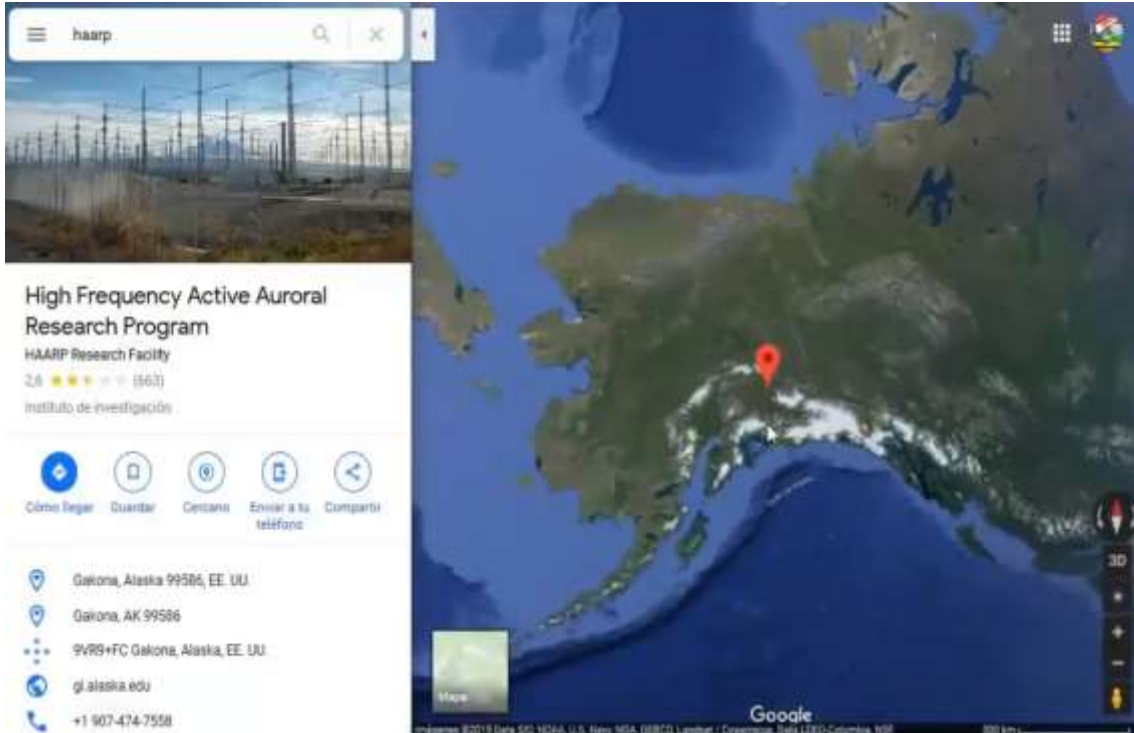

SI NO LUCHAS POR TUS DERECHOS NO MERECES TENERLOS **UCC1-308** Autor: Chem
VEN CON NOSOTROS! Estamos en TELEGRAM: t.me/soberaniayjusticiasocial **PDFs GRATIS**

© Prohibido la reproducción total o parcial de esta obra registrada bajo COPYRIGHT INTERNACIONAL sin nombrar a JUSTICIA SOCIAL y el mal uso de esta información inclusive en beneficio propio, de no ser así aceptarás una multa de 1 onza de oro por segundo hablando de esto. NOTIFICACIÓN LEGAL LEX MERCATORIA. **TODOS LOS DERECHOS RESERVADOS**



www.justiciasocial.com.es

La soberanía se transmite, no se cobra

Arecibo - NAIC/ARRL - Puerto Rico: 18°20'39.0"N 66°45'10.0"W



SI NO LUCHAS POR TUS DERECHOS NO MERECES TENERLOS UCC1-308 Autor: Chem
VEN CON NOSOTROS! Estamos en TELEGRAM: t.me/soberaniayjusticiasocial PDFs GRATIS

© Prohibido la reproducción total o parcial de esta obra registrada bajo COPYRIGHT INTERNACIONAL sin nombrar a JUSTICIA SOCIAL y el mal uso de esta información inclusive en beneficio propio, de no ser así aceptará una multa de 1 onza de oro por segundo hablando de esto. NOTIFICACIÓN LEGAL LEX MERCATORIA. **TODOS LOS DERECHOS RESERVADOS**



www.justiciasocial.com.es

La soberanía se transmite, no se cobra

ROJ - Jicamarca, Perú: 11°57'05.0"S 76°52'27.5"W

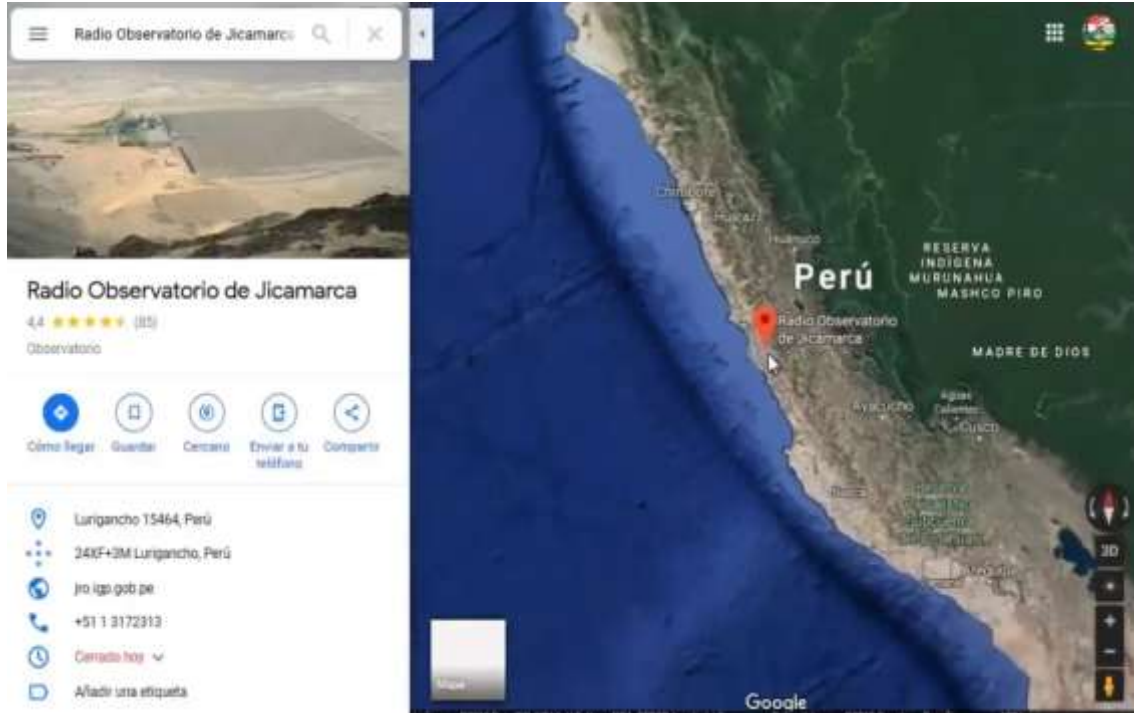

Observatorio... Pero si es un macro campo de antenas!!!! Por favor!!!

SI NO LUCHAS POR TUS DERECHOS NO MERECEES TENERLOS UCC1-308 Autor: Chem
VEN CON NOSOTROS! Estamos en TELEGRAM: t.me/soberaniayjusticiasocial PDFs GRATIS

© Prohibido la reproducción total o parcial de esta obra registrada bajo COPYRIGHT INTERNACIONAL sin nombrar a JUSTICIA SOCIAL y el mal uso de esta información inclusive en beneficio propio, de no ser así aceptará una multa de 1 onza de oro por segundo hablando de esto. NOTIFICACIÓN LEGAL LEX MERCATORIA. **TODOS LOS DERECHOS RESERVADOS**



www.justiciasocial.com.es

La soberanía se transmite, no se cobra

MU RADAR (Middle and Upper Atmosphere Radar)-RISH-Kyoto, Japón: 34° 51'14.80" N 136° 6'19.45" E



SI NO LUCHAS POR TUS DERECHOS NO MERECES TENERLOS UCC1-308 Autor: Chem
VEN CON NOSOTROS! Estamos en TELEGRAM: t.me/soberaniayjusticiasocial PDFs GRATIS

© Prohibido la reproducción total o parcial de esta obra registrada bajo COPYRIGHT INTERNACIONAL sin nombrar a JUSTICIA SOCIAL y el mal uso de esta información inclusive en beneficio propio, de no ser así aceptará una multa de 1 onza de oro por segundo hablando de esto. NOTIFICACIÓN LEGAL LEX MERCATORIA. **TODOS LOS DERECHOS RESERVADOS**



www.justiciasocial.com.es

La soberanía se transmite, no se cobra

HIPAS (High Power Auroral Stimulation)-Fairbanks, Alaska: 64° 52'21.18" N 146° 50'18.78" W
Este es uno de los que estimula al HAARP principal ;)

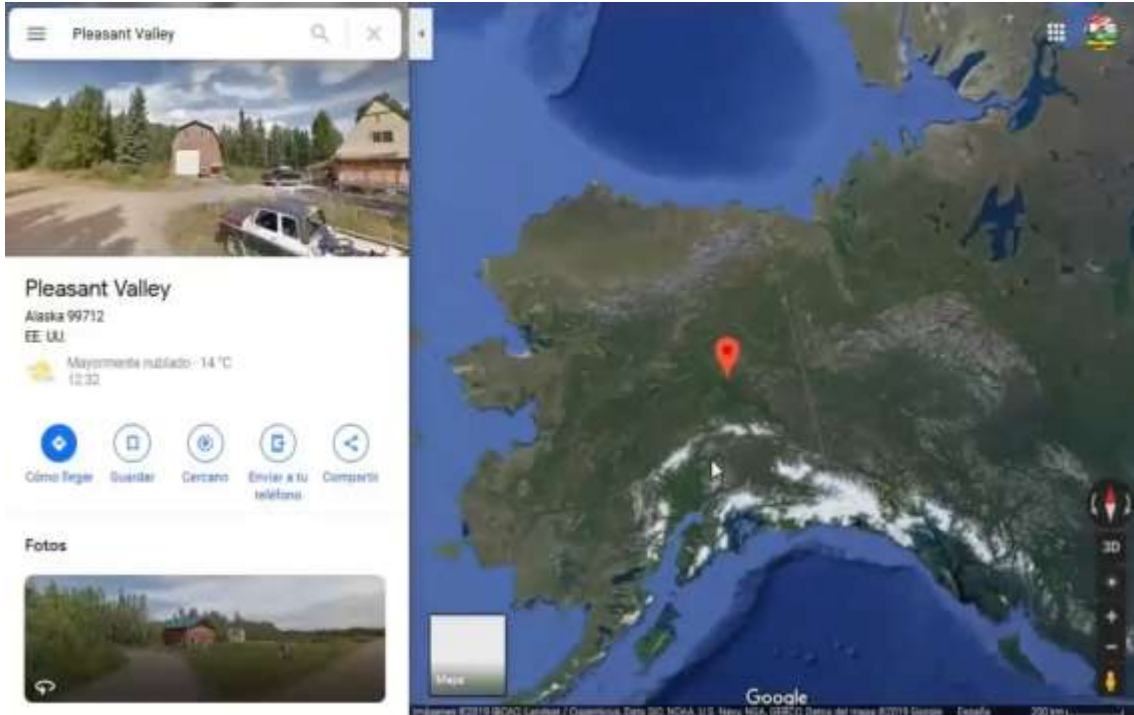

SI NO LUCHAS POR TUS DERECHOS NO MERECE TENERLOS **UCC1-308** Autor: Chem
VEN CON NOSOTROS! Estamos en TELEGRAM: t.me/soberaniayjusticiasocial PDFs GRATIS

© Prohibido la reproducción total o parcial de esta obra registrada bajo COPYRIGHT INTERNACIONAL sin nombrar a JUSTICIA SOCIAL y el mal uso de esta información inclusive en beneficio propio, de no ser así aceptarás una multa de 1 onza de oro por segundo hablando de esto. NOTIFICACIÓN LEGAL LEX MERCATORIA. **TODOS LOS DERECHOS RESERVADOS**



www.justiciasocial.com.es

La soberanía se transmite, no se cobra

SURA RUSIA: 56° 7'10.32" N 46° 2'4.41" E

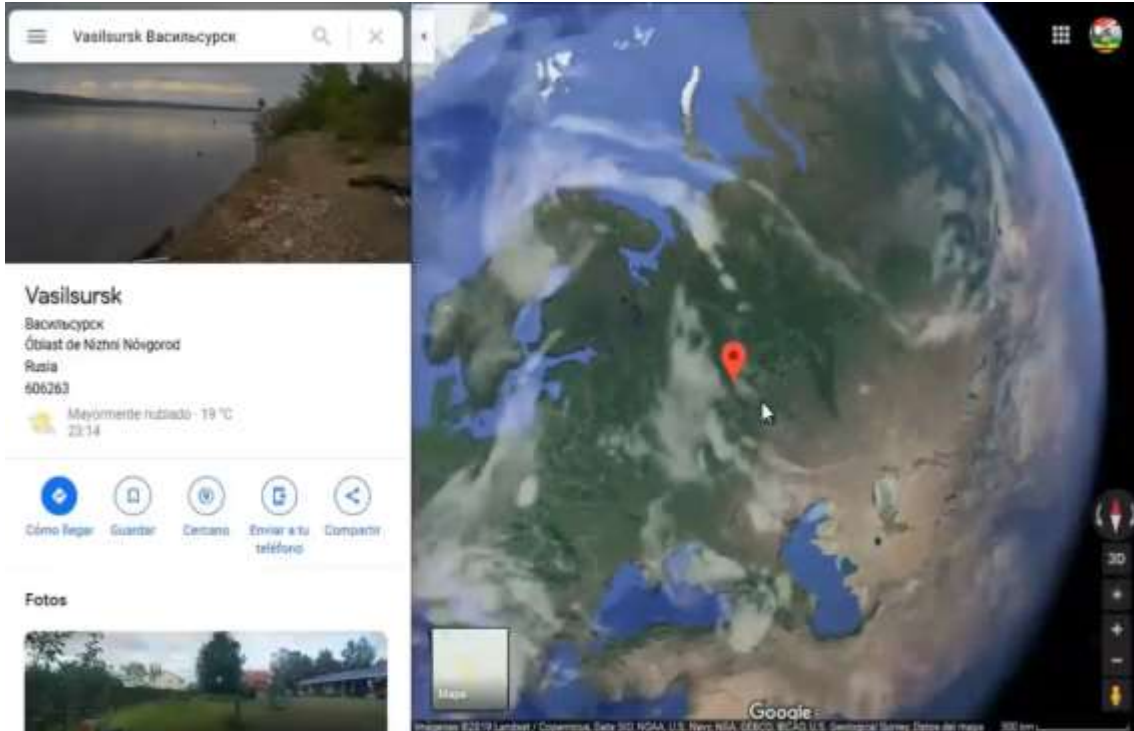

SI NO LUCHAS POR TUS DERECHOS NO MERECEES TENERLOS UCC1-308 Autor: Chem
VEN CON NOSOTROS! Estamos en TELEGRAM: t.me/soberaniayjusticiasocial PDFs GRATIS

© Prohibido la reproducción total o parcial de esta obra registrada bajo COPYRIGHT INTERNACIONAL sin nombrar a JUSTICIA SOCIAL y el mal uso de esta información inclusive en beneficio propio, de no ser así aceptará una multa de 1 onza de oro por segundo hablando de esto. NOTIFICACIÓN LEGAL LEX MERCATORIA. **TODOS LOS DERECHOS RESERVADOS**



www.justiciasocial.com.es

La soberanía se transmite, no se cobra

EISCAT (European Incoherent Scatter Scientific Association)-Tromsø, Noruega: 69°35'1.06" N 19°12'57.11" E

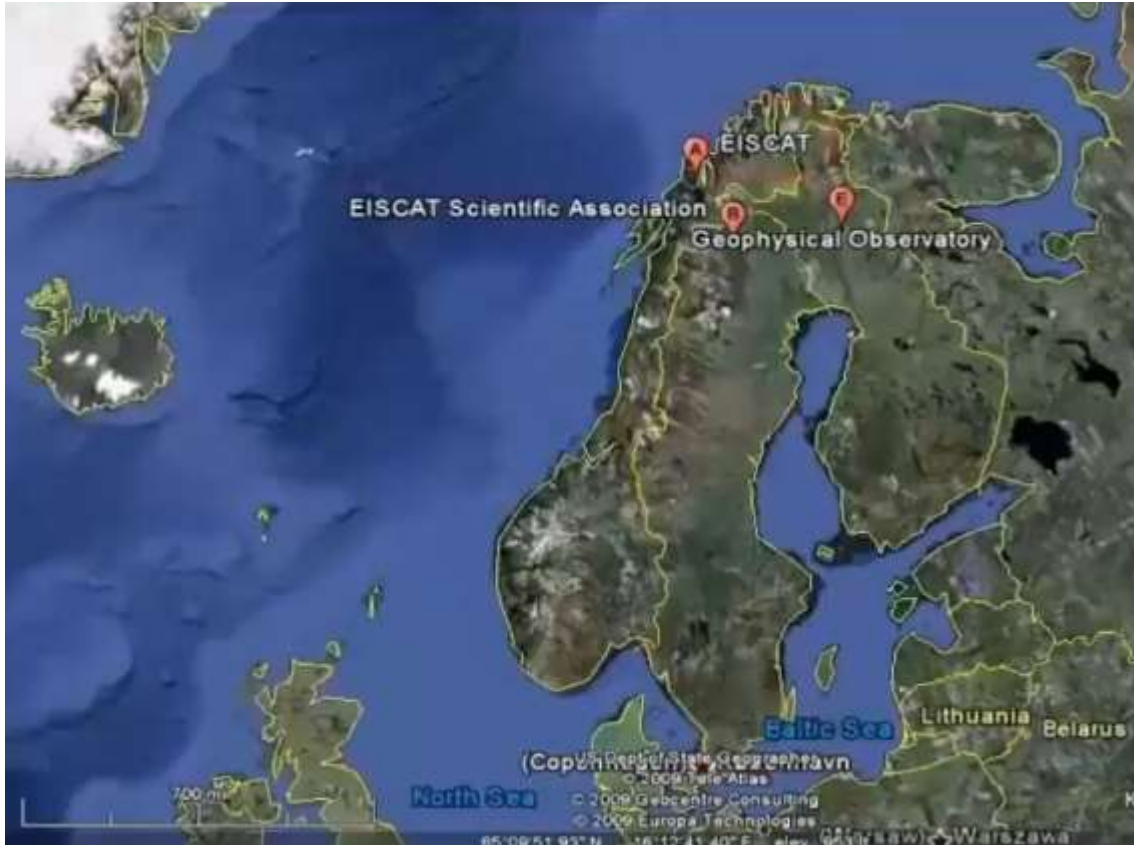

SI NO LUCHAS POR TUS DERECHOS NO MERECES TENERLOS **UCC1-308** Autor: Chem
VEN CON NOSOTROS! Estamos en TELEGRAM: t.me/soberaniayjusticiasocial PDFs GRATIS

© Prohibido la reproducción total o parcial de esta obra registrada bajo COPYRIGHT INTERNACIONAL sin nombrar a JUSTICIA SOCIAL y el mal uso de esta información inclusive en beneficio propio, de no ser así aceptarás una multa de 1 onza de oro por segundo hablando de esto. NOTIFICACIÓN LEGAL LEX MERCATORIA. **TODOS LOS DERECHOS RESERVADOS**



www.justiciasocial.com.es

La soberanía se transmite, no se cobra

NEH (Naval Communication Station Harold E. Holt) - Exmouth, Australia: 21°48'59"S
114°09'56"E

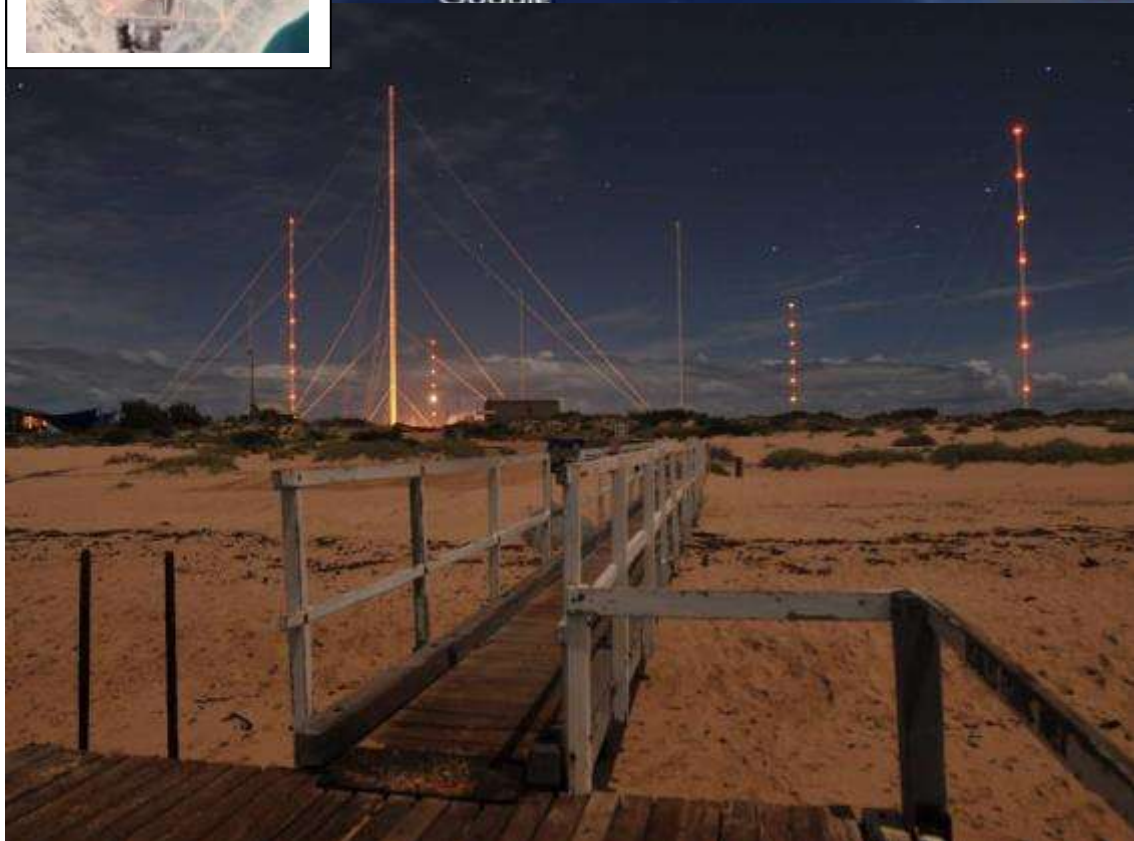

SI NO LUCHAS POR TUS DERECHOS NO MERECE TENERLOS **UCC1-308** Autor: Chem
VEN CON NOSOTROS! Estamos en TELEGRAM: t.me/soberaniayjusticiasocial PDFs GRATIS

© Prohibido la reproducción total o parcial de esta obra registrada bajo COPYRIGHT INTERNACIONAL sin nombrar a JUSTICIA SOCIAL y el mal uso de esta información inclusive en beneficio propio, de no ser así aceptarás una multa de 1 onza de oro por segundo hablando de esto. NOTIFICACIÓN LEGAL LEX MERCATORIA. **TODOS LOS DERECHOS RESERVADOS**



www.justiciasocial.com.es

La soberanía se transmite, no se cobra

Chatanika Incoherent Scatter Facility: 65°07'02.8"N 147°27'33.6"W

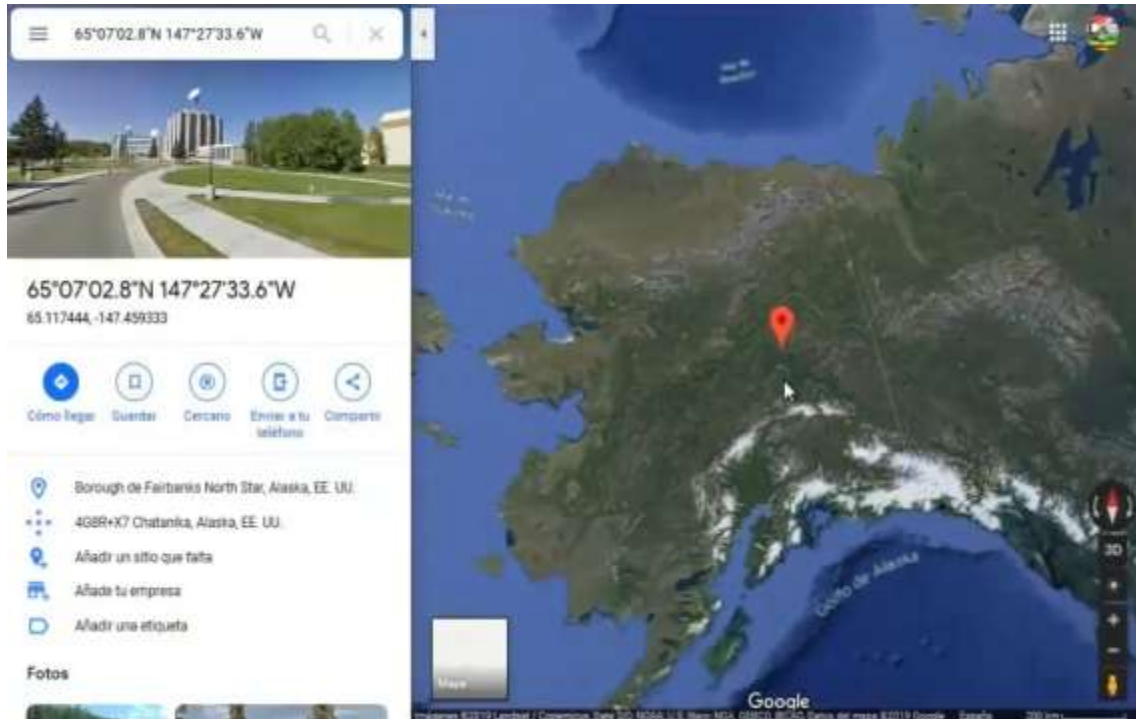

SI NO LUCHAS POR TUS DERECHOS NO MERECEES TENERLOS UCC1-308 Autor: Chem
VEN CON NOSOTROS! Estamos en TELEGRAM: t.me/soberaniayjusticiasocial PDFs GRATIS

© Prohibido la reproducción total o parcial de esta obra registrada bajo COPYRIGHT INTERNACIONAL sin nombrar a JUSTICIA SOCIAL y el mal uso de esta información inclusive en beneficio propio, de no ser así aceptará una multa de 1 onza de oro por segundo hablando de esto. NOTIFICACIÓN LEGAL LEX MERCATORIA. **TODOS LOS DERECHOS RESERVADOS**



www.justiciasocial.com.es

La soberanía se transmite, no se cobra

Millstone Hill HAYSTACK Radio Observatory: 42°37'09.3"N 71°29'28.5"W

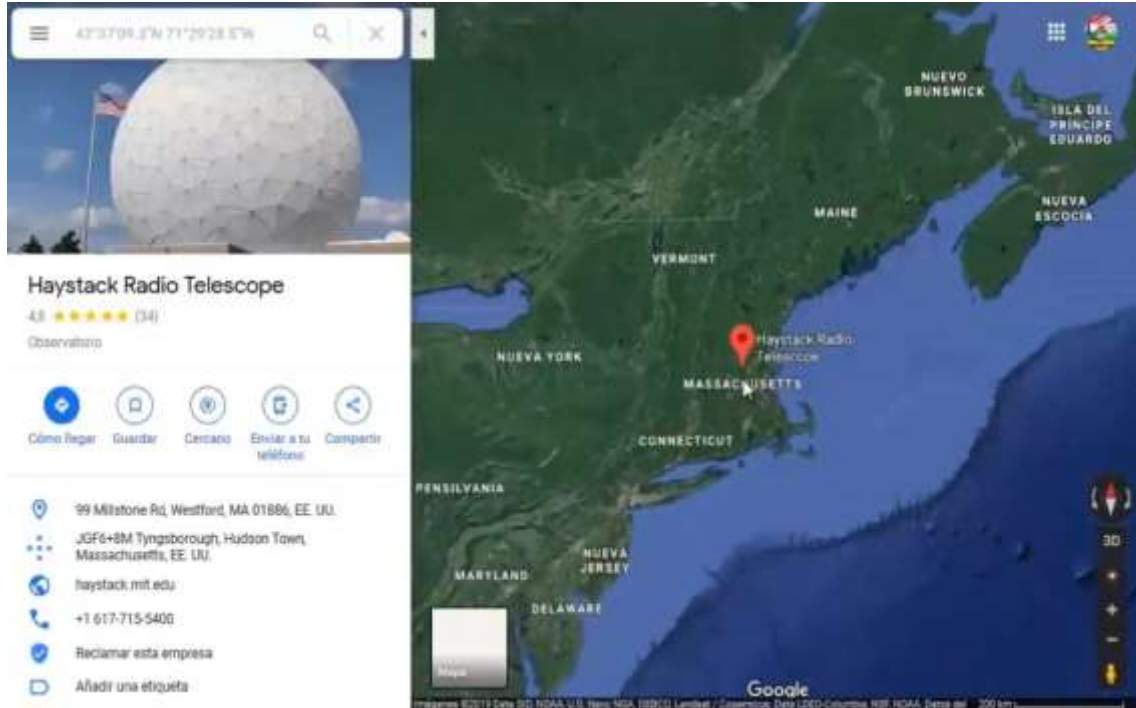

SI NO LUCHAS POR TUS DERECHOS NO MERECEES TENERLOS UCC1-308 Autor: Chem
VEN CON NOSOTROS! Estamos en TELEGRAM: t.me/soberaniayjusticiasocial PDFs GRATIS

© Prohibido la reproducción total o parcial de esta obra registrada bajo COPYRIGHT INTERNACIONAL sin nombrar a JUSTICIA SOCIAL y el mal uso de esta información inclusive en beneficio propio, de no ser así aceptará una multa de 1 onza de oro por segundo hablando de esto. NOTIFICACIÓN LEGAL LEX MERCATORIA. **TODOS LOS DERECHOS RESERVADOS**



www.justiciasocial.com.es

La soberanía se transmite, no se cobra

Platteville Atmospheric Observatory: 40° 10' 54", -104° 43' 30"

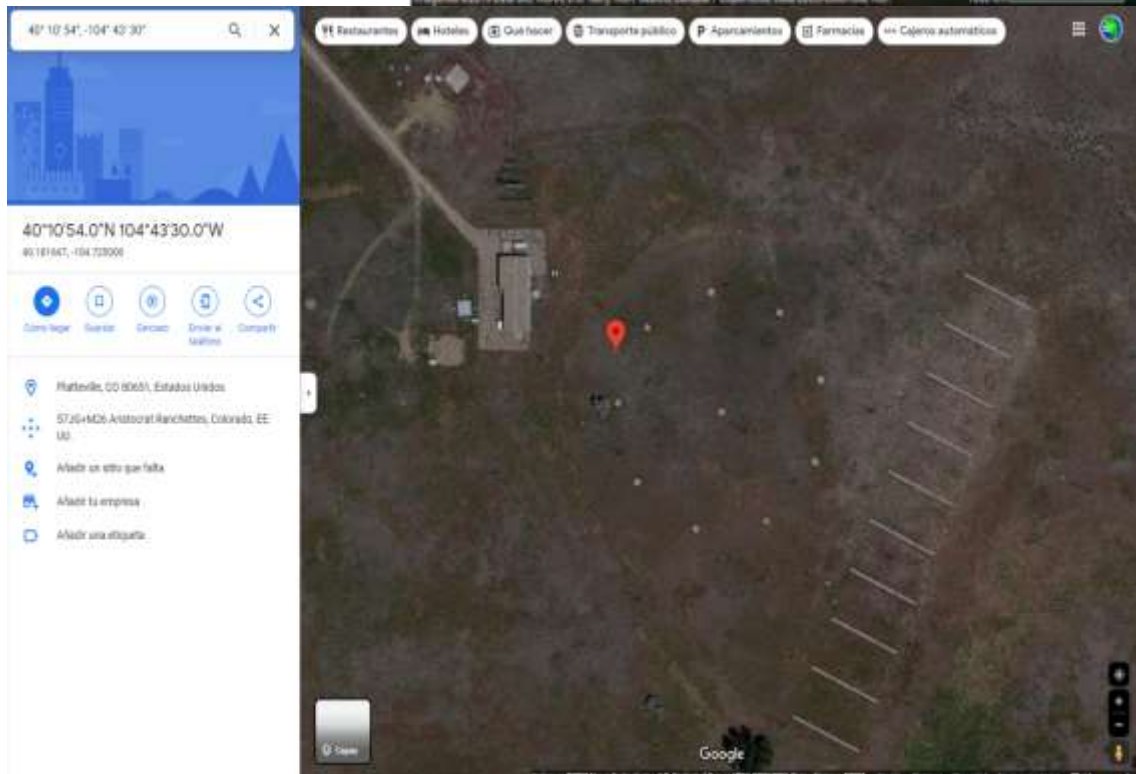

SI NO LUCHAS POR TUS DERECHOS NO MERECES TENERLOS UCC1-308 Autor: Chem
VEN CON NOSOTROS! Estamos en TELEGRAM: t.me/soberaniayjusticiasocial PDFs GRATIS

© Prohibida la reproducción total o parcial de esta obra registrada bajo COPYRIGHT INTERNACIONAL sin nombrar a JUSTICIA SOCIAL y el mal uso de esta información inclusive en beneficio propio, de no ser así aceptará una multa de 1 onza de oro por segundo hablando de esto. NOTIFICACIÓN LEGAL LEX MERCATORIA. **TODOS LOS DERECHOS RESERVADOS**



www.justiciasocial.com.es

La soberanía se transmite, no se cobra

VOA - Voice of America: 35°45'12.04"N 119°16'48.75"W

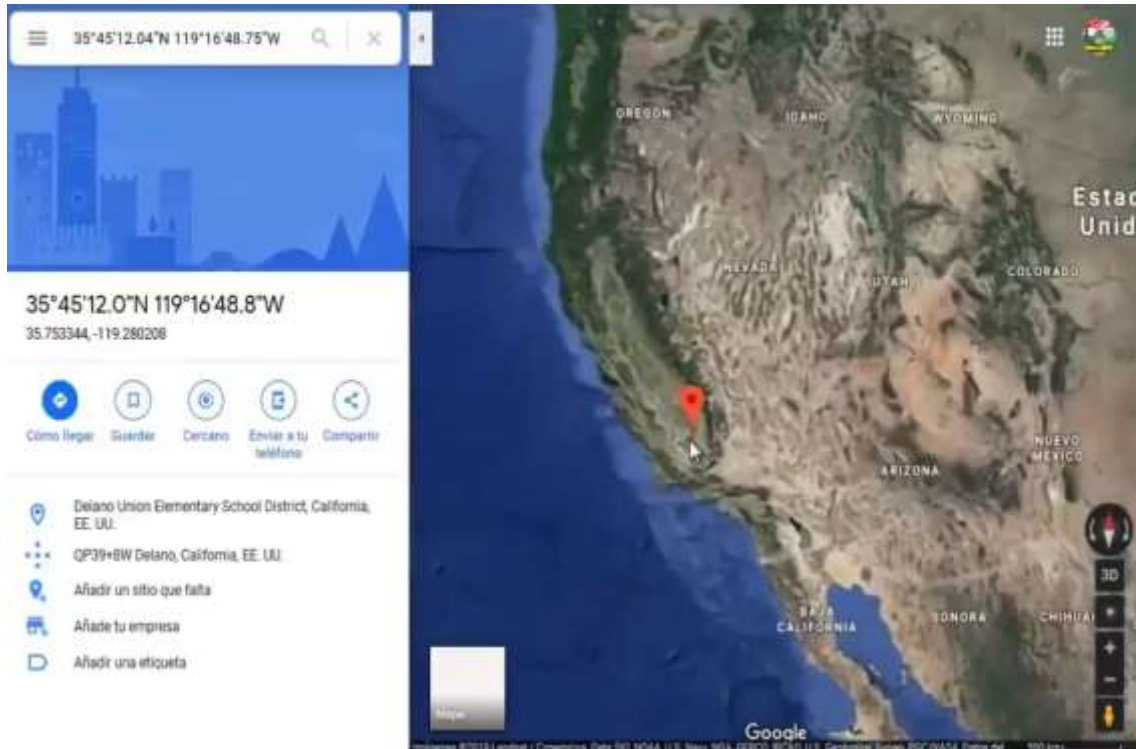

Fotito del 2013 ☺ ¿Qué estabas haciendo tú? Yo investigando a fondo!!! DESPIERTO!!

SI NO LUCHAS POR TUS DERECHOS NO MERECE TENERLOS **UCC1-308** Autor: Chem
VEN CON NOSOTROS! Estamos en TELEGRAM: t.me/soberaniayjusticiasocial PDFs GRATIS

© Prohibido la reproducción total o parcial de esta obra registrada bajo COPYRIGHT INTERNACIONAL sin nombrar a JUSTICIA SOCIAL y el mal uso de esta información inclusive en beneficio propio, de no ser así aceptará una multa de 1 onza de oro por segundo hablando de esto. NOTIFICACIÓN LEGAL LEX MERCATORIA. **TODOS LOS DERECHOS RESERVADOS**



www.justiciasocial.com.es

La soberanía se transmite, no se cobra

SAO RAS - Special Astrophysical Observatory of the Russian Academy of Science:
43°49'44.07"N 41°35'3.90"E

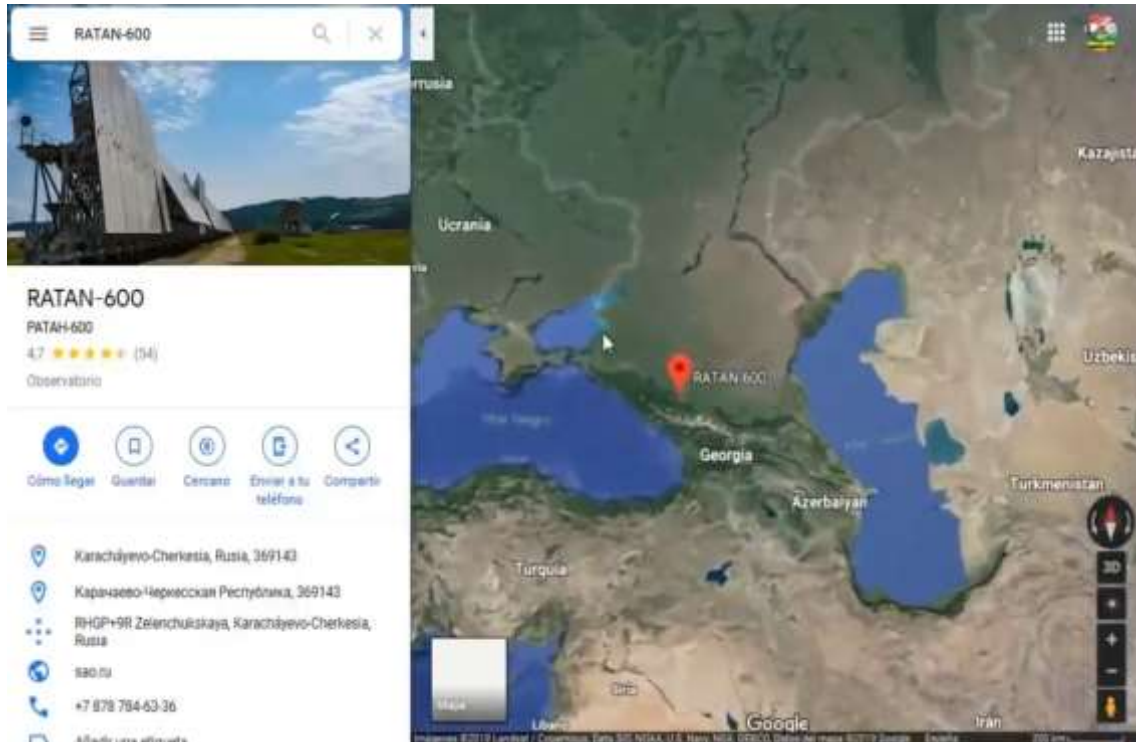

SI NO LUCHAS POR TUS DERECHOS NO MERECES TENERLOS UCC1-308 Autor: Chem
VEN CON NOSOTROS! Estamos en TELEGRAM: t.me/soberaniayjusticiasocial PDFs GRATIS

© Prohibida la reproducción total o parcial de esta obra registrada bajo COPYRIGHT INTERNACIONAL sin nombrar a JUSTICIA SOCIAL y el mal uso de esta información inclusive en beneficio propio, de no ser así aceptará una multa de 1 onza de oro por segundo hablando de esto. NOTIFICACIÓN LEGAL LEX MERCATORIA. **TODOS LOS DERECHOS RESERVADOS**



www.justiciasocial.com.es

La soberanía se transmite, no se cobra

VNITS VEI: 55°55'26.25"N 36°49'8.46"E

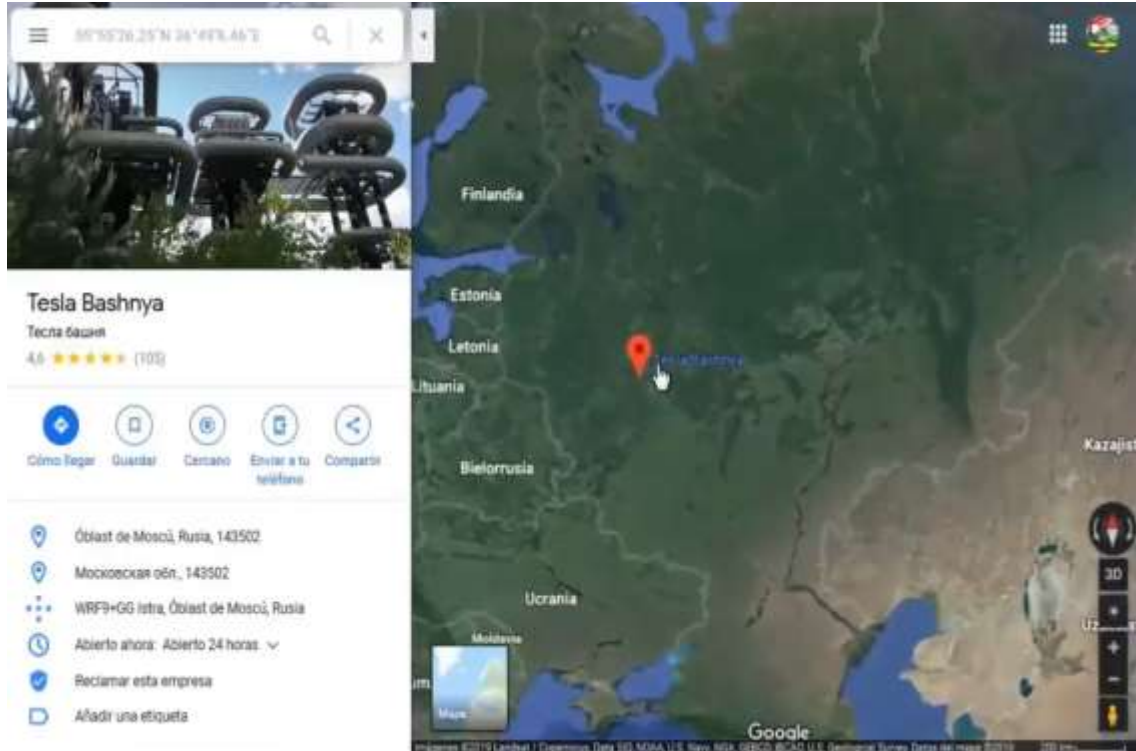

SI NO LUCHAS POR TUS DERECHOS NO MEREDES TENERLOS UCC1-308 Autor: Chem
VEN CON NOSOTROS! Estamos en TELEGRAM: t.me/soberaniayjusticiasocial PDFs GRATIS

© Prohibido la reproducción total o parcial de esta obra registrada bajo COPYRIGHT INTERNACIONAL sin nombrar a JUSTICIA SOCIAL y el mal uso de esta información inclusive en beneficio propio, de no ser así aceptará una multa de 1 onza de oro por segundo hablando de esto. NOTIFICACIÓN LEGAL LEX MERCATORIA. **TODOS LOS DERECHOS RESERVADOS**



www.justiciasocial.com.es

La soberanía se transmite, no se cobra

SIBNIIE: 55° 0'26.41"N 83° 1'50.42"E

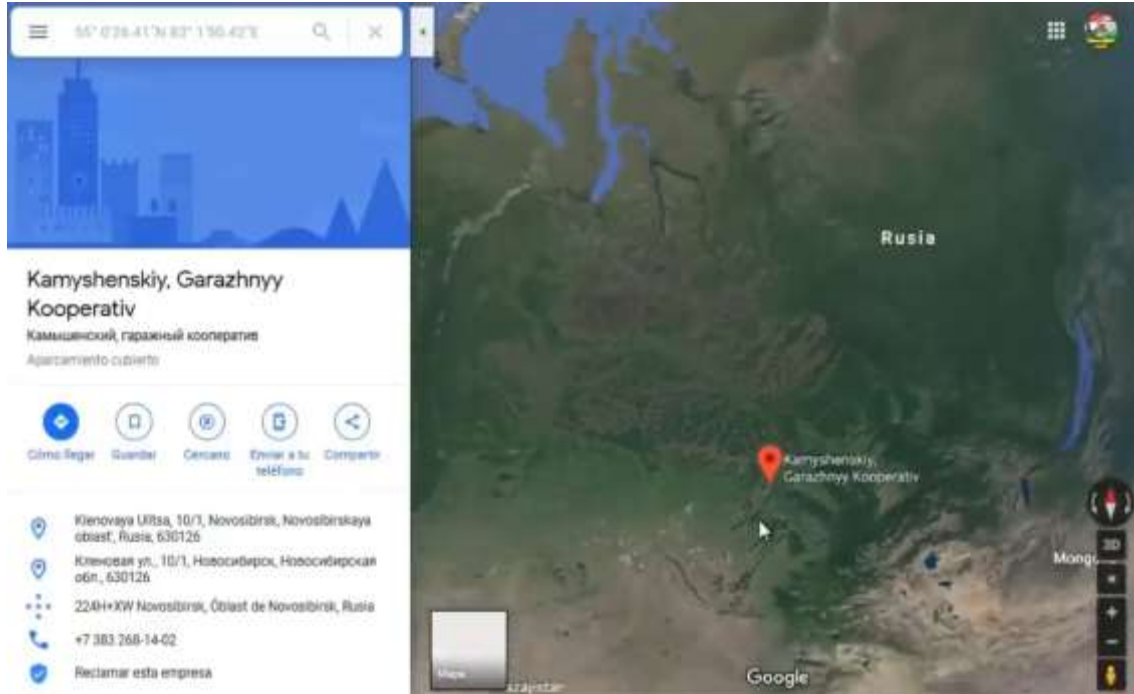

¿Ves las TESLA? Yo veo 3, eh...

SI NO LUCHAS POR TUS DERECHOS NO MERECE TENERLOS UCC1-308 Autor: Chem
VEN CON NOSOTROS! Estamos en TELEGRAM: t.me/soberaniayjusticiasocial PDFs GRATIS

© Prohibido la reproducción total o parcial de esta obra registrada bajo COPYRIGHT INTERNACIONAL sin nombrar a JUSTICIA SOCIAL y el mal uso de esta información inclusive en beneficio propio, de no ser así aceptará una multa de 1 onza de oro por segundo hablando de esto. NOTIFICACIÓN LEGAL LEX MERCATORIA. **TODOS LOS DERECHOS RESERVADOS**



www.justiciasocial.com.es

La soberanía se transmite, no se cobra

VOLNA GP-120: 42°51'42.69"N 132°36'50.04"E 42° 55' 41.30" N 132° 25' 13.99" E

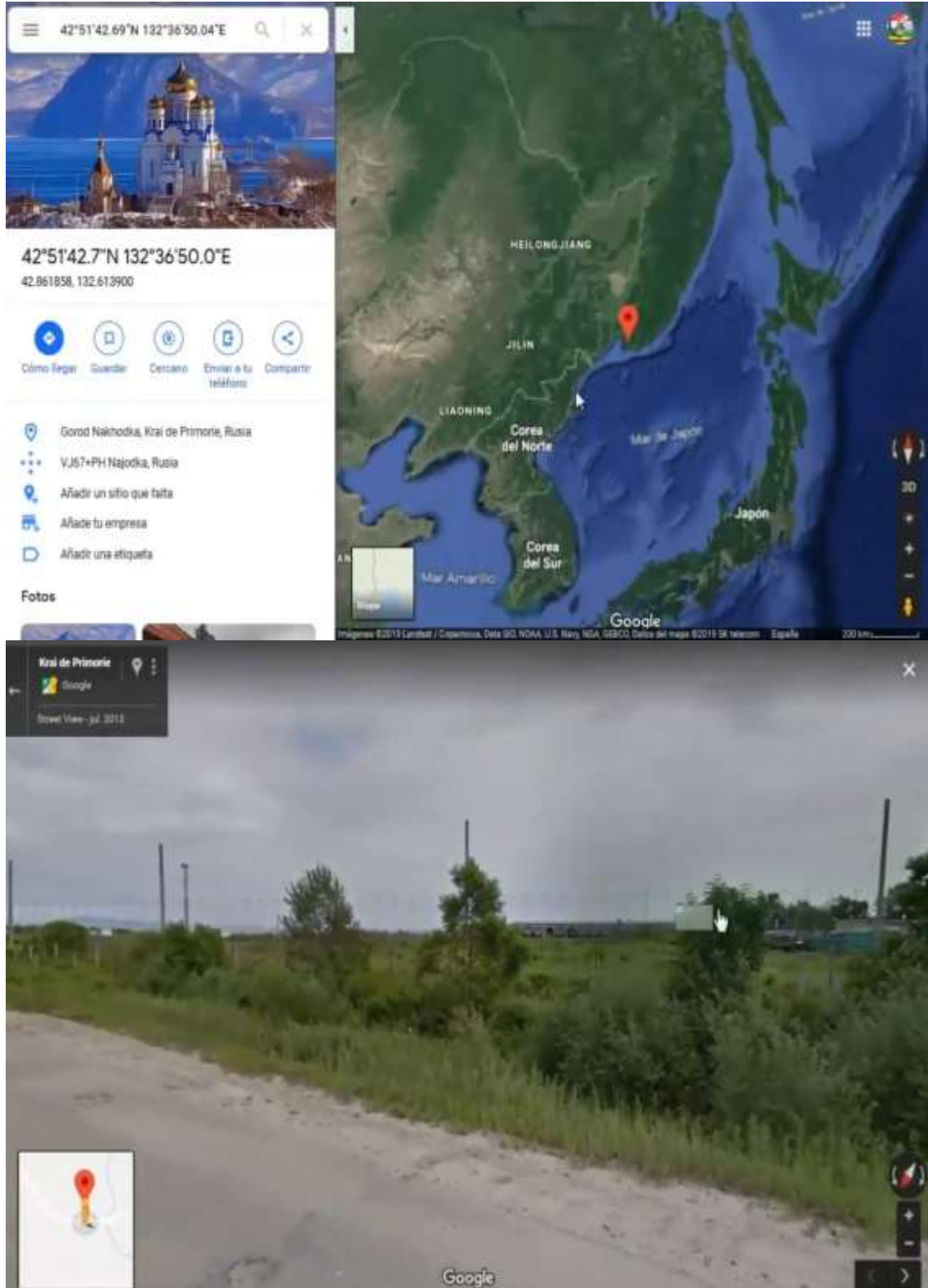

¿Ves el muro de antenas?

SI NO LUCHAS POR TUS DERECHOS NO MERECE TENERLOS **UCC1-308** **Autor: Chem**
VEN CON NOSOTROS! **Estamos en TELEGRAM: t.me/soberaniayjusticiasocial** **PDFs GRATIS**

© Prohibida la reproducción total o parcial de esta obra registrada bajo COPYRIGHT INTERNACIONAL sin nombrar a JUSTICIA SOCIAL y el mal uso de esta información inclusive en beneficio propio, de no ser así aceptará una multa de 1 onza de oro por segundo hablando de esto. NOTIFICACIÓN LEGAL LEX MERCATORIA. **TODOS LOS DERECHOS RESERVADOS**



www.justiciasocial.com.es

La soberanía se transmite, no se cobra

PRAO - Pushchino Radio Astronomy Observatory 54°49'29.02"N 37°37'59.06"E

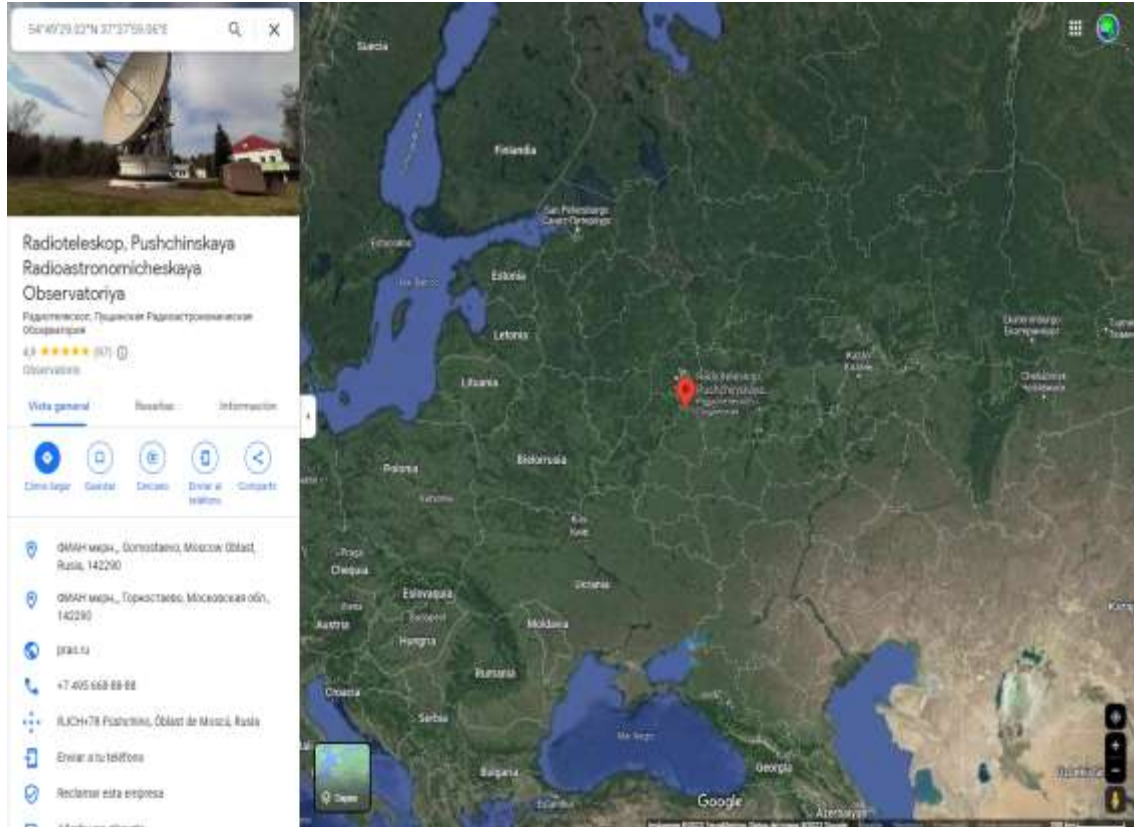

Menudos ejércitos de antenas estamos viendo!!!

SI NO LUCHAS POR TUS DERECHOS NO MERECES TENERLOS UCC1-308 Autor: Chem
VEN CON NOSOTROS! Estamos en TELEGRAM: t.me/soberaniayjusticiasocial PDFs GRATIS

© Prohibida la reproducción total o parcial de esta obra registrada bajo COPYRIGHT INTERNACIONAL sin nombrar a JUSTICIA SOCIAL y el mal uso de esta información inclusive en beneficio propio, de no ser así aceptará una multa de 1 onza de oro por segundo hablando de esto. NOTIFICACIÓN LEGAL LEX MERCATORIA. **TODOS LOS DERECHOS RESERVADOS**



www.justiciasocial.com.es

La soberanía se transmite, no se cobra

***** **UTR/URAN** (VLBI) - IRA Institute of Radio Astronomy NAS Ukraine:
(UTR-2) 49°38'5.53"N 36°56'8.11"E

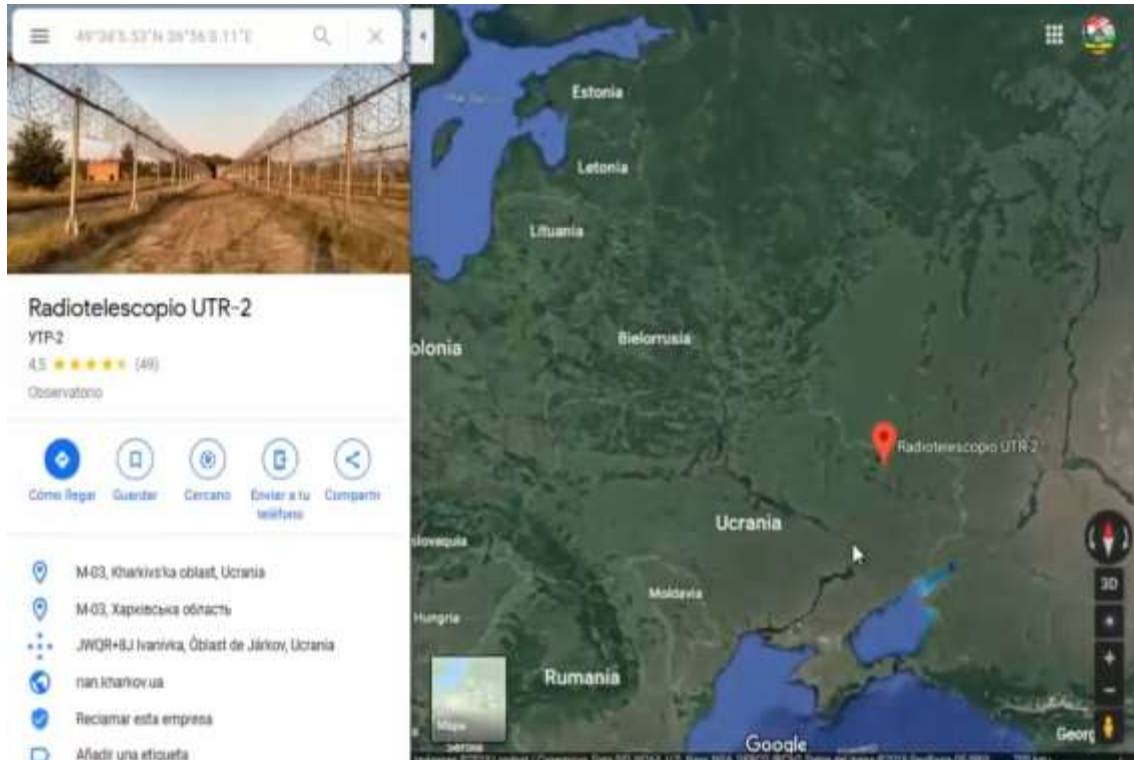

Te crees que este campo de antenas.... ¿ ES UN TELESCOPIO? xD

SI NO LUCHAS POR TUS DERECHOS NO MEREDES TENERLOS **UCC1-308** Autor: Chem
VEN CON NOSOTROS! Estamos en TELEGRAM: t.me/soberaniayjusticiasocial PDFs GRATIS

© Prohibido la reproducción total o parcial de esta obra registrada bajo COPYRIGHT INTERNACIONAL sin nombrar a JUSTICIA SOCIAL y el mal uso de esta información inclusive en beneficio propio, de no ser así aceptará una multa de 1 onza de oro por segundo hablando de esto. NOTIFICACIÓN LEGAL LEX MERCATORIA. **TODOS LOS DERECHOS RESERVADOS**



www.justiciasocial.com.es

La soberanía se transmite, no se cobra

***** **UTR/URAN** (VLBI) - IRA Institute of Radio Astronomy NAS Ukraine:
(**URAN-1**) 49°40'27.47"N 36°17'32.24"E

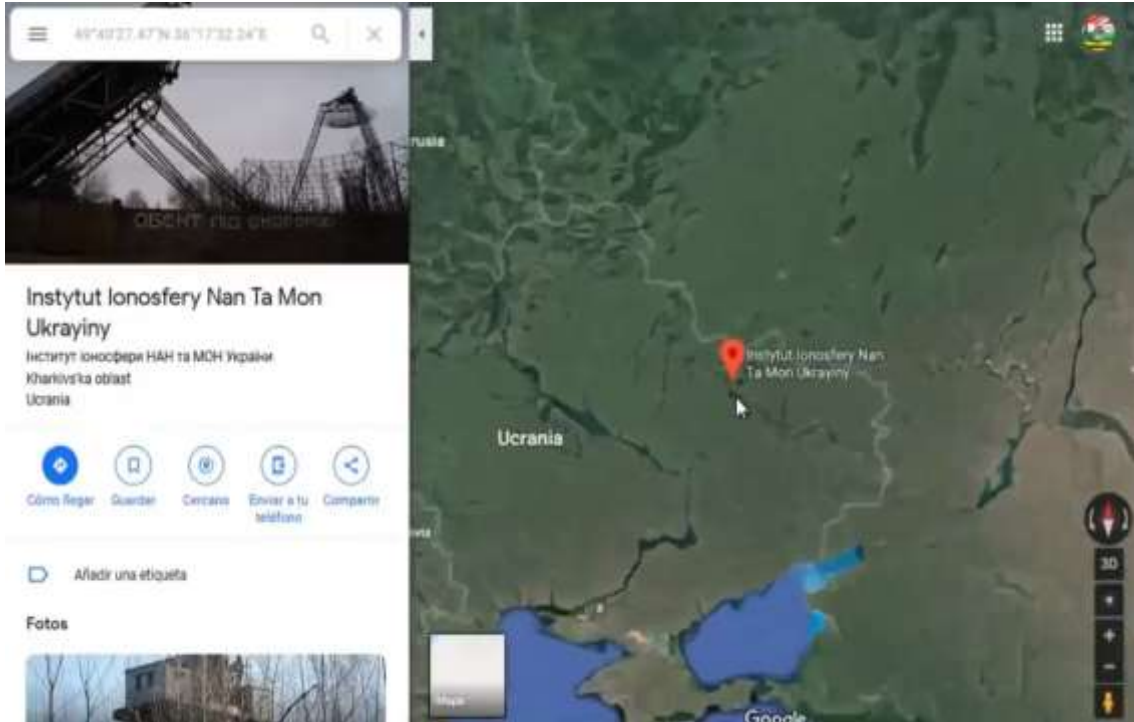

SI NO LUCHAS POR TUS DERECHOS NO MEREDES TENERLOS UCC1-308 Autor: Chem
VEN CON NOSOTROS! Estamos en TELEGRAM: t.me/soberaniayjusticiasocial PDFs GRATIS

© Prohibido la reproducción total o parcial de esta obra registrada bajo COPYRIGHT INTERNACIONAL sin nombrar a JUSTICIA SOCIAL y el mal uso de esta información inclusive en beneficio propio, de no ser así aceptará una multa de 1 onza de oro por segundo hablando de esto. NOTIFICACIÓN LEGAL LEX MERCATORIA. **TODOS LOS DERECHOS RESERVADOS**



www.justiciasocial.com.es

La soberanía se transmite, no se cobra

***** **UTR/URAN** (VLBI) - IRA Institute of Radio Astronomy NAS Ukraine:
(**URAN-2**) 49°37'51.17"N 34°49'29.80"E

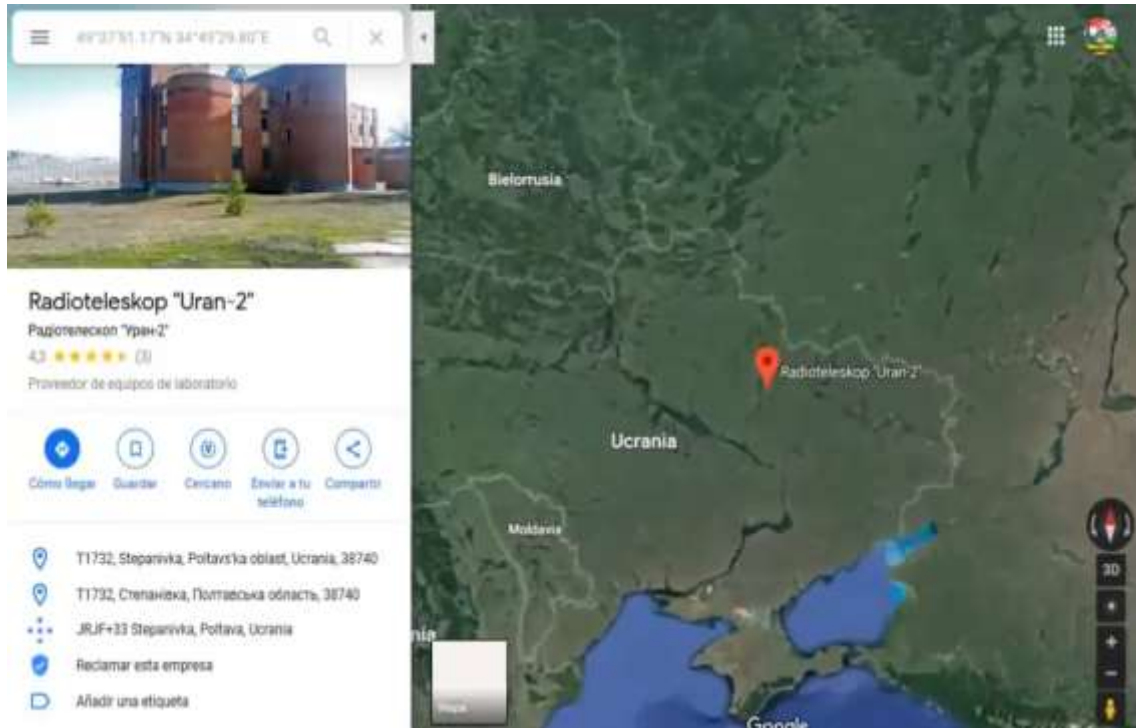

SI NO LUCHAS POR TUS DERECHOS NO MERECES TENERLOS UCC1-308 Autor: Chem
VEN CON NOSOTROS! Estamos en TELEGRAM: t.me/soberaniayjusticiasocial PDFs GRATIS

© Prohibido la reproducción total o parcial de esta obra registrada bajo COPYRIGHT INTERNACIONAL sin nombrar a JUSTICIA SOCIAL y el mal uso de esta información inclusive en beneficio propio, de no ser así aceptará una multa de 1 onza de oro por segundo hablando de esto. NOTIFICACIÓN LEGAL LEX MERCATORIA. **TODOS LOS DERECHOS RESERVADOS**



www.justiciasocial.com.es

La soberanía se transmite, no se cobra

***** **UTR/URAN** (VLBI) - IRA Institute of Radio Astronomy NAS Ukraine:
(**URAN-3**) 51°28'20.66"N 23°49'36.92"E

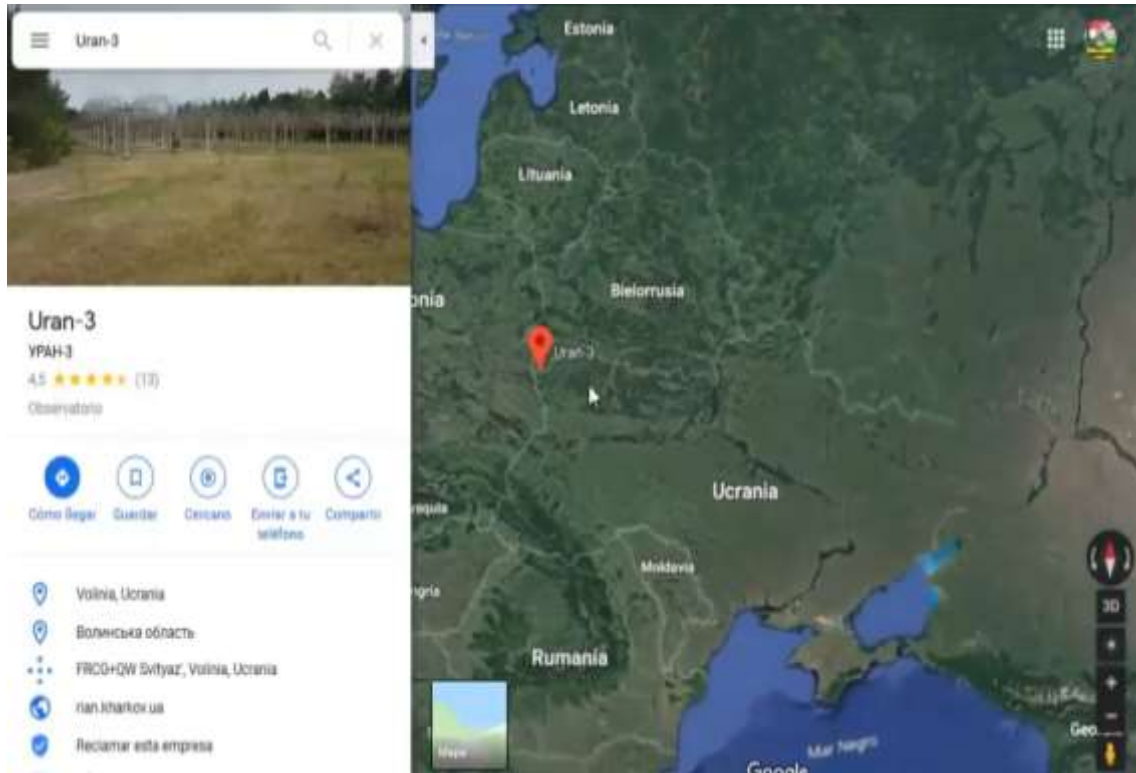

Tu entiendes que esto son las cacho de antenas, no?... No son antenitas de juguete...Ok?

SI NO LUCHAS POR TUS DERECHOS NO MERECES TENERLOS UCC1-308 Autor: Chem
VEN CON NOSOTROS! Estamos en TELEGRAM: t.me/soberaniayjusticiasocial PDFs GRATIS

© Prohibido la reproducción total o parcial de esta obra registrada bajo COPYRIGHT INTERNACIONAL sin nombrar a JUSTICIA SOCIAL y el mal uso de esta información inclusive en beneficio propio, de no ser así aceptará una multa de 1 onza de oro por segundo hablando de esto. NOTIFICACIÓN LEGAL LEX MERCATORIA. **TODOS LOS DERECHOS RESERVADOS**



www.justiciasocial.com.es

La soberanía se transmite, no se cobra

***** **UTR/URAN** (VLBI) - IRA Institute of Radio Astronomy NAS Ukraine:
(**URAN-4**) 46°23'46.11"N 30°16'22.52"E

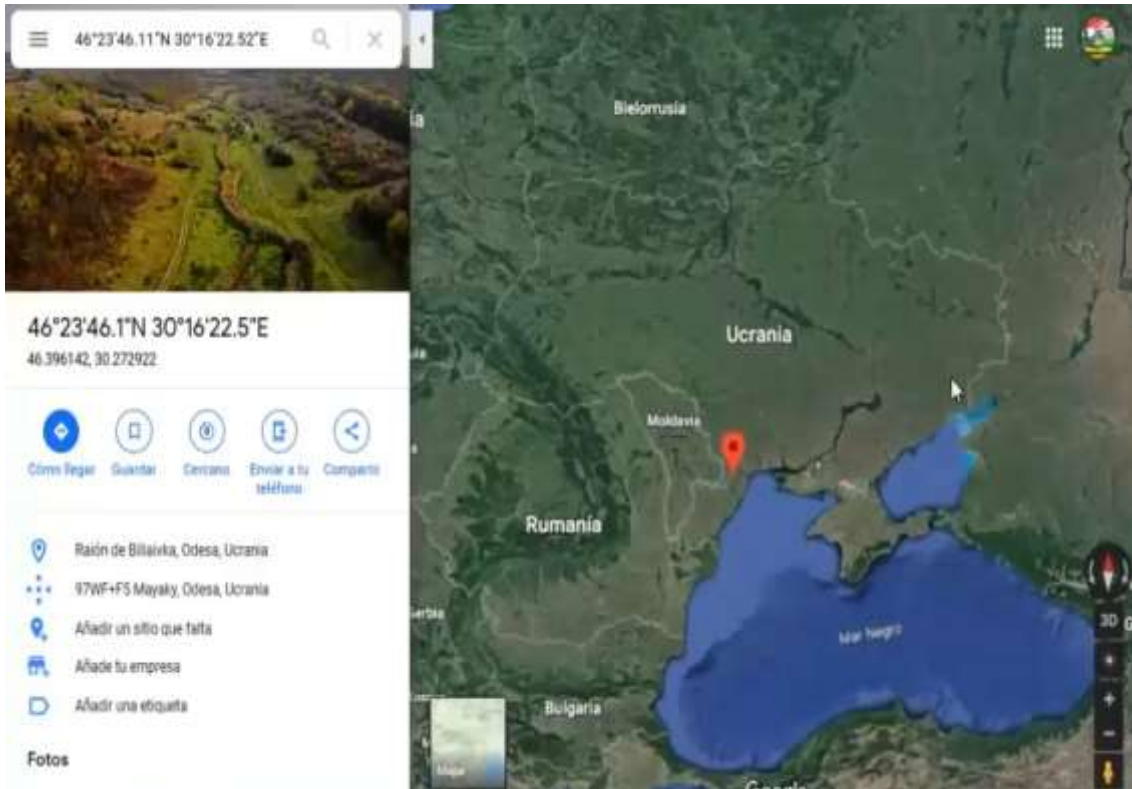

SI NO LUCHAS POR TUS DERECHOS NO MEREDES TENERLOS UCC1-308 Autor: Chem
VEN CON NOSOTROS! Estamos en TELEGRAM: t.me/soberaniayjusticiasocial PDFs GRATIS

© Prohibido la reproducción total o parcial de esta obra registrada bajo COPYRIGHT INTERNACIONAL sin nombrar a JUSTICIA SOCIAL y el mal uso de esta información inclusive en beneficio propio, de no ser así aceptarás una multa de 1 onza de oro por segundo hablando de esto. NOTIFICACIÓN LEGAL LEX MERCATORIA. **TODOS LOS DERECHOS RESERVADOS**



www.justiciasocial.com.es

La soberanía se transmite, no se cobra

ALWIN MST Radar: 69° 17' 54.41", +16° 2' 31.48"

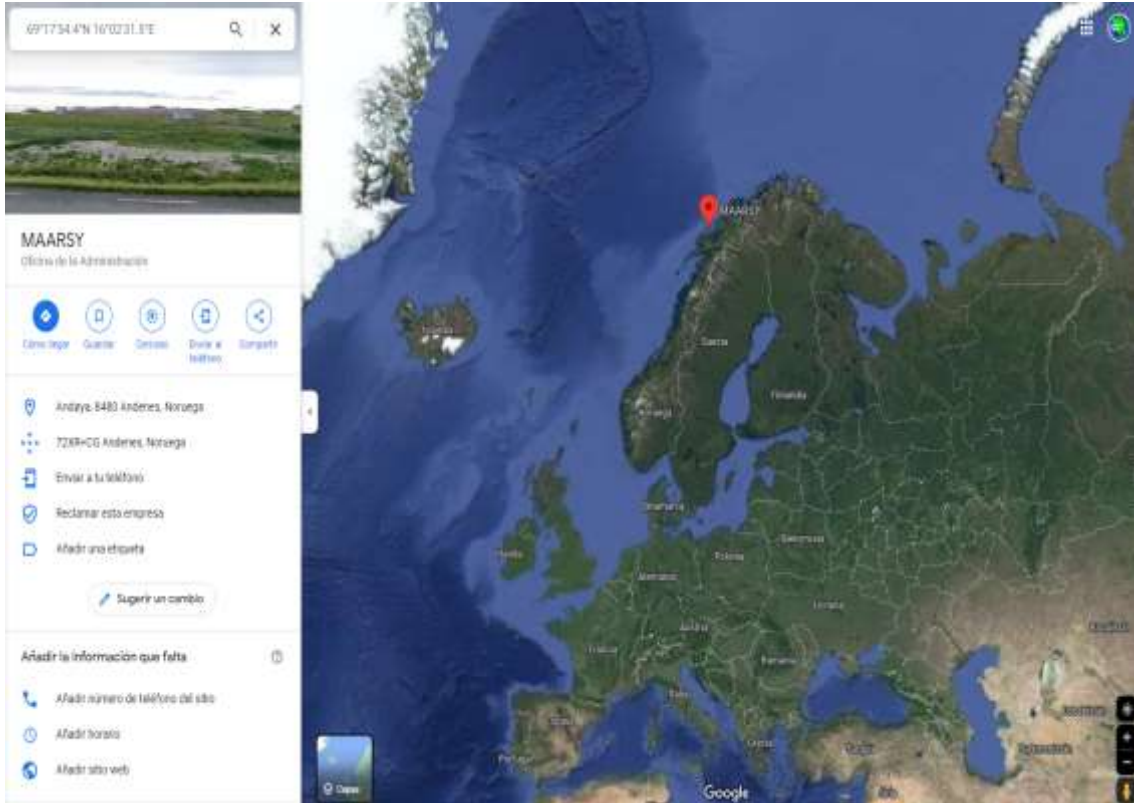

La misma geometría sagrada que la de Japón...

SI NO LUCHAS POR TUS DERECHOS NO MERECE TENERLOS UCC1-308 Autor: Chem
VEN CON NOSOTROS! Estamos en TELEGRAM: t.me/soberaniayjusticiasocial PDFs GRATIS

© Prohibido la reproducción total o parcial de esta obra registrada bajo COPYRIGHT INTERNACIONAL sin nombrar a JUSTICIA SOCIAL y el mal uso de esta información inclusive en beneficio propio, de no ser así aceptará una multa de 1 onza de oro por segundo hablando de esto. NOTIFICACIÓN LEGAL LEX MERCATORIA. **TODOS LOS DERECHOS RESERVADOS**



www.justiciasocial.com.es

La soberanía se transmite, no se cobra

ALOMAR Observatory: 69° 16' 42.38", +16° 00' 33.36"

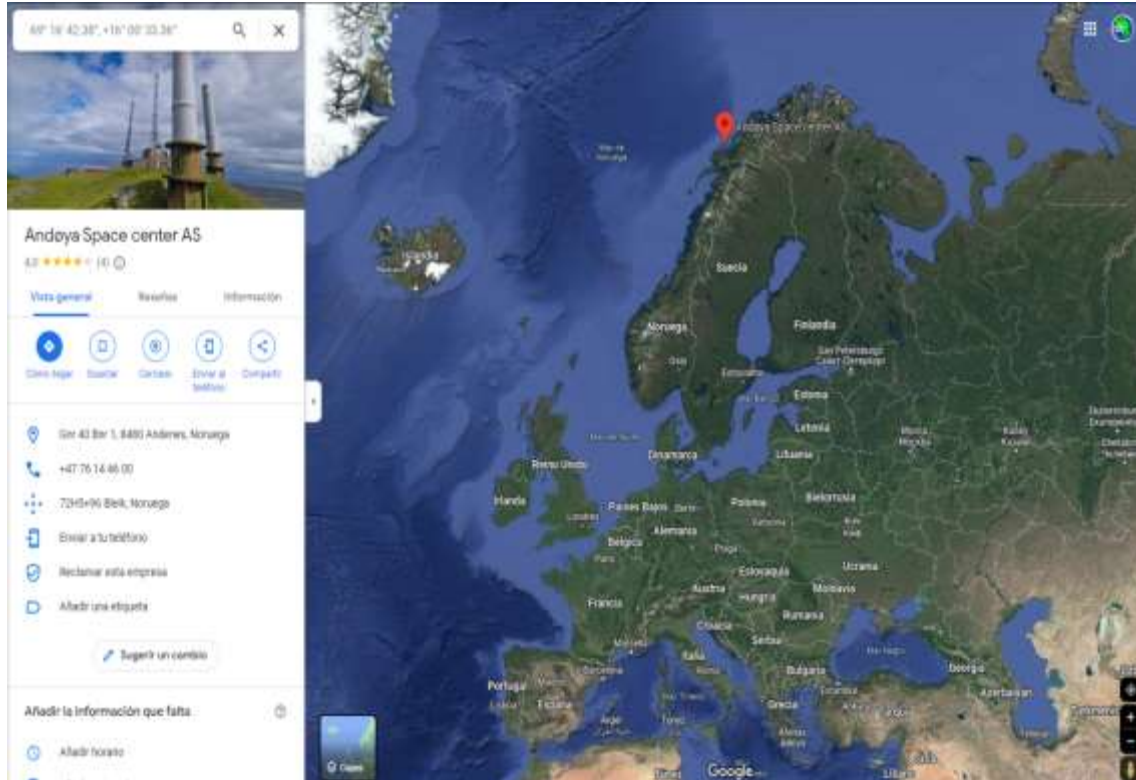

SI NO LUCHAS POR TUS DERECHOS NO MERECES TENERLOS UCC1-308 Autor: Chem
VEN CON NOSOTROS! Estamos en TELEGRAM: t.me/soberaniayjusticiasocial PDFs GRATIS

© Prohibido la reproducción total o parcial de esta obra registrada bajo COPYRIGHT INTERNACIONAL sin nombrar a JUSTICIA SOCIAL y el mal uso de esta información inclusive en beneficio propio, de no ser así aceptará una multa de 1 onza de oro por segundo hablando de esto. NOTIFICACIÓN LEGAL LEX MERCATORIA. **TODOS LOS DERECHOS RESERVADOS**



www.justiciasocial.com.es

La soberanía se transmite, no se cobra

IAP - Leibniz Institute of Atmospheric Physics: 54° 7'6.03"N 11°46'11.88"E

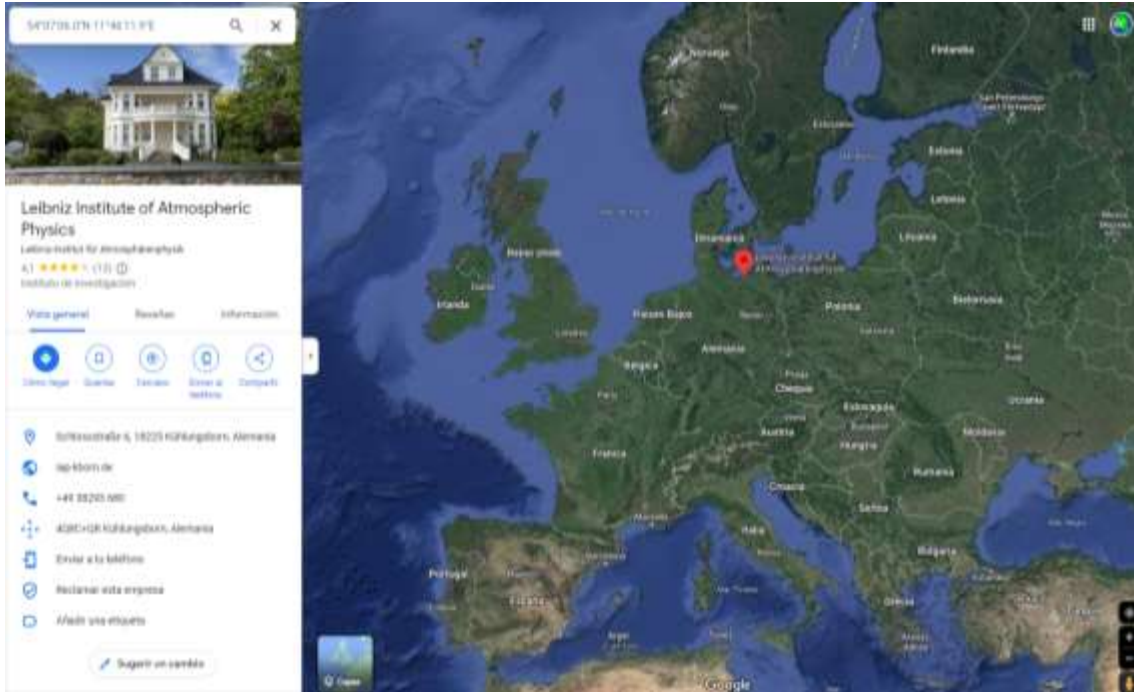

**LAS PRUEBAS DEL DELITO, PEGANDO HOSTIONES A LA ATMÓSFERA
CON ALTAS FRECUENCIAS, USANDO ENERGÍA DIRIGIDA**

¿Sabes lo que pasa? Que tú disparas todos los días con láser a la atmósfera... Ya...
Na, no pasa nada, ahora te van a decir que eso es súper bueno para la atmósfera...
Es que así se regenera... Es bueno para el cambio climático... Pues que se laseen ellos!!

**SI NO LUCHAS POR TUS DERECHOS NO MERECEES TENERLOS UCC1-308 Autor: Chem
VEN CON NOSOTROS! Estamos en TELEGRAM: t.me/soberaniayjusticiasocial PDFs GRATIS**

© Prohibido la reproducción total o parcial de esta obra registrada bajo COPYRIGHT INTERNACIONAL sin nombrar a JUSTICIA SOCIAL y el mal uso de esta información inclusive en beneficio propio, de no ser así aceptarás una multa de 1 onza de oro por segundo hablando de esto. NOTIFICACIÓN LEGAL LEX MERCATORIA. **TODOS LOS DERECHOS RESERVADOS**



www.justiciasocial.com.es

La soberanía se transmite, no se cobra

TIRA - FGAN-FHR Fraunhofer 50°37'1.59"N 7° 7'46.87"E

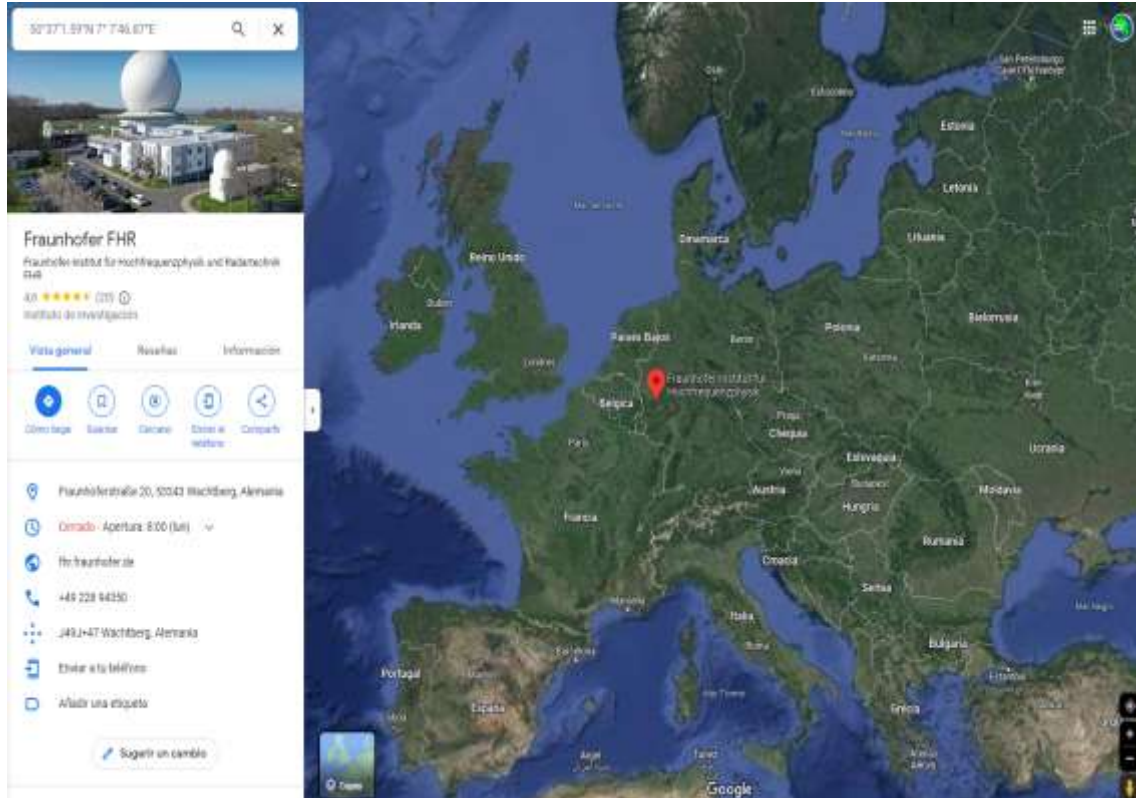

Justo en esta foto se ve la capa plateada artificial, que es lineal, parece el séptimo de caballería en el cielo trayendo de tormenta o quitándola!!! Las nubes no son lineales...

Probablemente sea de los SBX-1 más gigantesco que he visto, alemán ;)

SI NO LUCHAS POR TUS DERECHOS NO MERECE TENERLOS **UCC1-308** Autor: Chem

VEN CON NOSOTROS!

Estamos en TELEGRAM: t.me/soberaniayjusticiasocial

PDFs GRATIS

© Prohibida la reproducción total o parcial de esta obra registrada bajo COPYRIGHT INTERNACIONAL sin nombrar a JUSTICIA SOCIAL y el mal uso de esta información inclusive en beneficio propio, de no ser así aceptará una multa de 1 onza de oro por segundo hablando de esto. NOTIFICACIÓN LEGAL LEX MERCATORIA. **TODOS LOS DERECHOS RESERVADOS**



www.justiciasocial.com.es

La soberanía se transmite, no se cobra

NMRF - Nerc MST Radar Facility 52° 25' 28.26", -4° 00' 19.59"

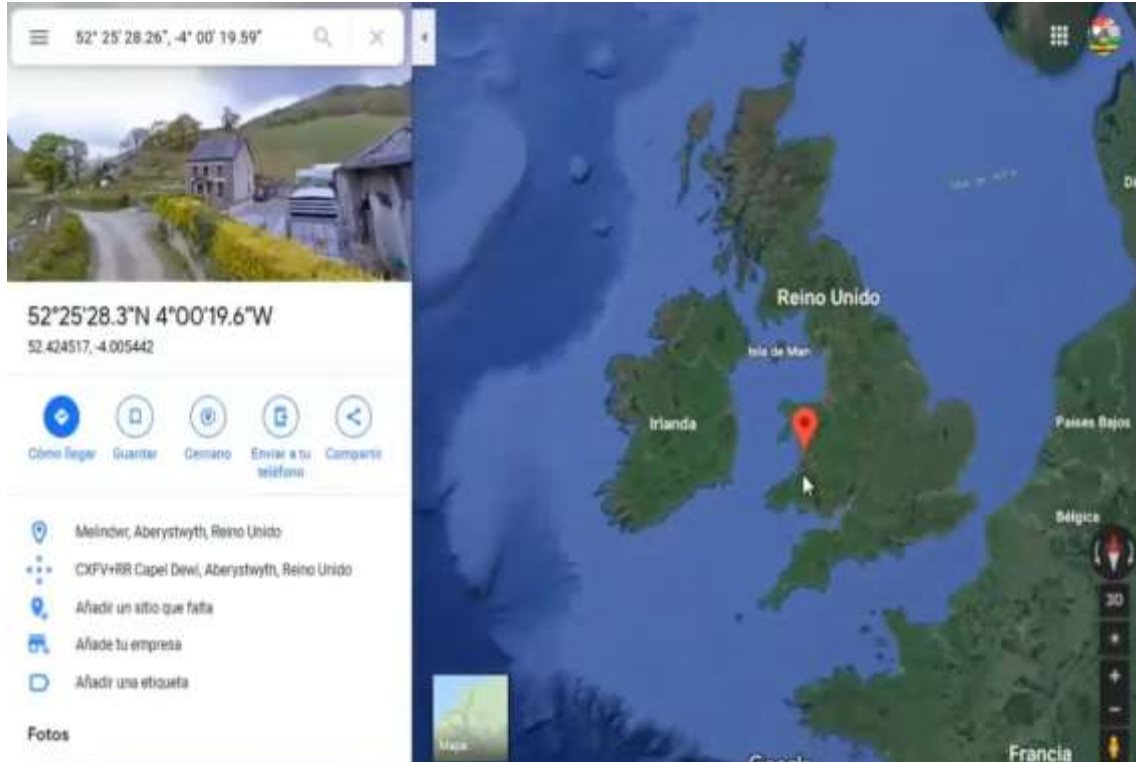

SI NO LUCHAS POR TUS DERECHOS NO MERECEES TENERLOS UCC1-308 Autor: Chem
VEN CON NOSOTROS! Estamos en TELEGRAM: t.me/soberaniayjusticiasocial PDFs GRATIS

© Prohibido la reproducción total o parcial de esta obra registrada bajo COPYRIGHT INTERNACIONAL sin nombrar a JUSTICIA SOCIAL y el mal uso de esta información inclusive en beneficio propio, de no ser así aceptará una multa de 1 onza de oro por segundo hablando de esto. NOTIFICACIÓN LEGAL LEX MERCATORIA. **TODOS LOS DERECHOS RESERVADOS**



www.justiciasocial.com.es

La soberanía se transmite, no se cobra

RAF Menwith Hill Air Force Harrogate 54°00'30.6"N 1°41'19.8"W

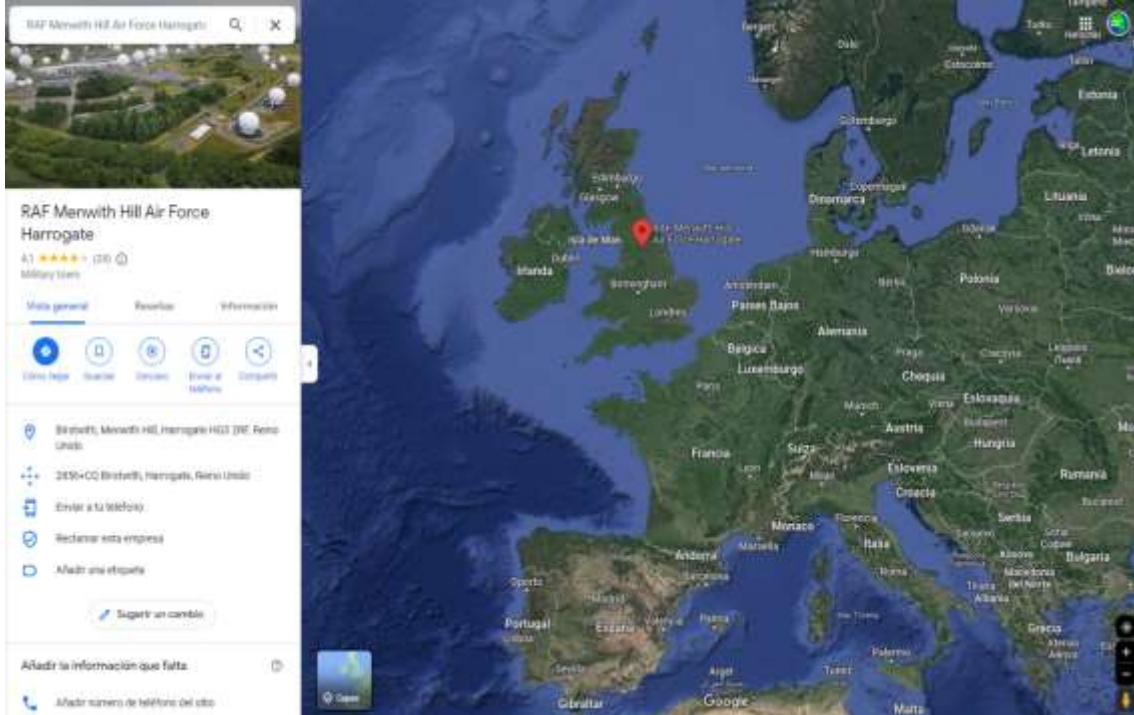

Na, te voy a poner 29 radares, 29 mega antenas juntas port u seguridad y por tu bienestar...

SI NO LUCHAS POR TUS DERECHOS NO MERECEES TENERLOS UCC1-308 Autor: Chem
VEN CON NOSOTROS! Estamos en TELEGRAM: t.me/soberaniayjusticiasocial PDFs GRATIS

© Prohibida la reproducción total o parcial de esta obra registrada bajo COPYRIGHT INTERNACIONAL sin nombrar a JUSTICIA SOCIAL y el mal uso de esta información inclusive en beneficio propio, de no ser así aceptará una multa de 1 onza de oro por segundo hablando de esto. NOTIFICACIÓN LEGAL LEX MERCATORIA. **TODOS LOS DERECHOS RESERVADOS**



www.justiciasocial.com.es

La soberanía se transmite, no se cobra

São Luiz Space Observatory $-2^{\circ} 35' 40.47''$, $-44^{\circ} 12' 35.90''$

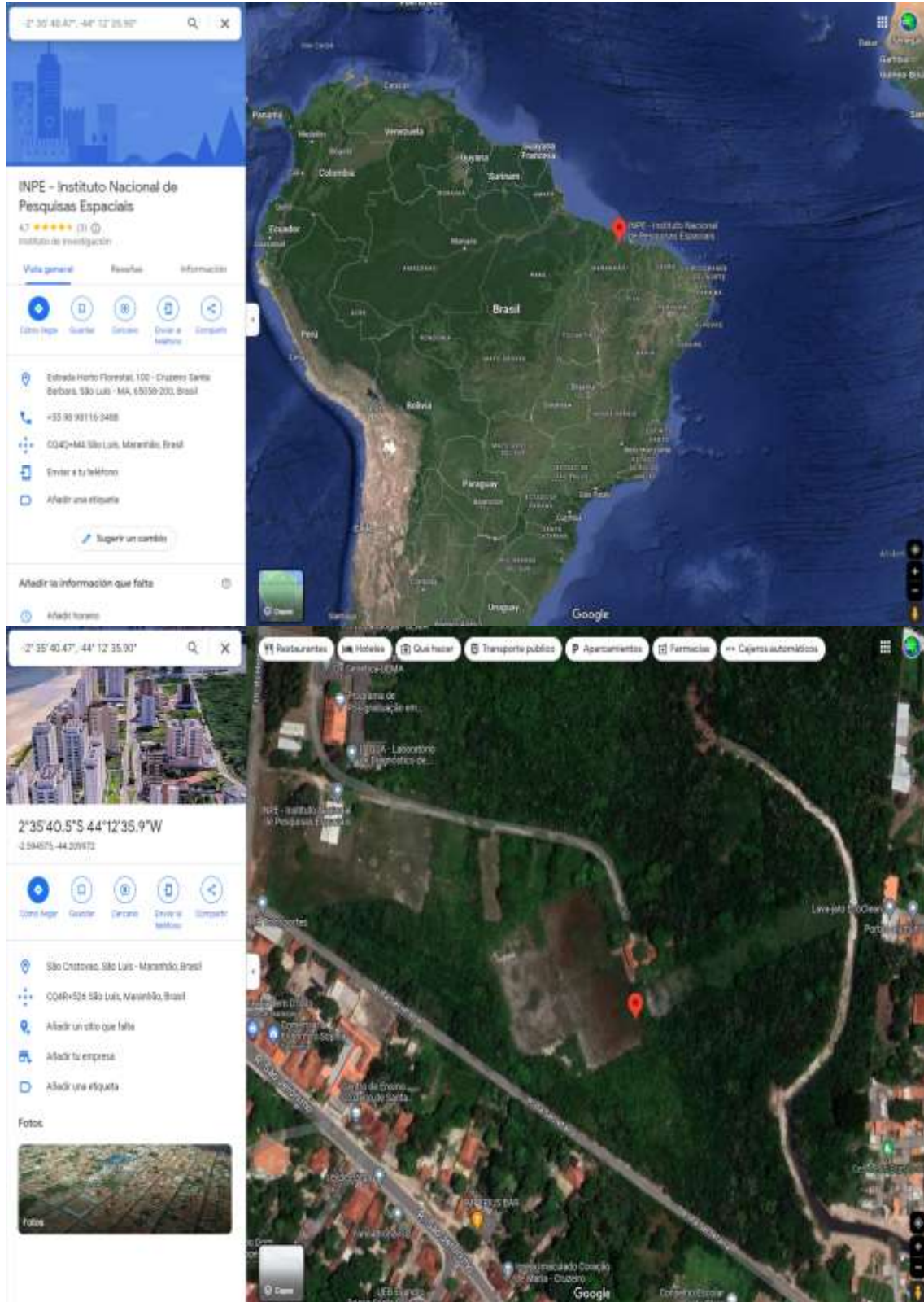

SI NO LUCHAS POR TUS DERECHOS NO MERECEES TENERLOS UCC1-308 Autor: Chem
VEN CON NOSOTROS! Estamos en TELEGRAM: t.me/soberaniayjusticiasocial PDFs GRATIS

© Prohibida la reproducción total o parcial de esta obra registrada bajo COPYRIGHT INTERNACIONAL sin nombrar a JUSTICIA SOCIAL y el mal uso de esta información inclusive en beneficio propio, de no ser así aceptará una multa de 1 onza de oro por segundo hablando de esto. NOTIFICACIÓN LEGAL LEX MERCATORIA. **TODOS LOS DERECHOS RESERVADOS**



www.justiciasocial.com.es

La soberanía se transmite, no se cobra

JORN - Jindalee Operational Radar Network
-28° 19' 36.29", +122° 0' 18.84"

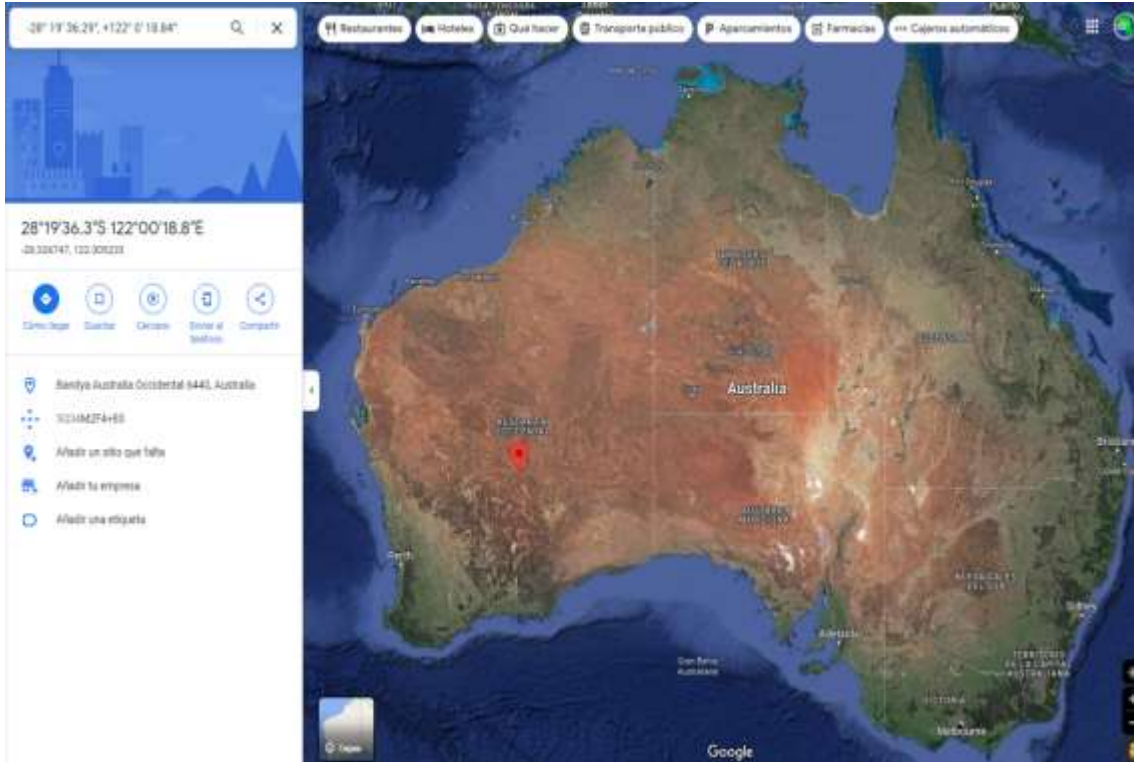

SI NO LUCHAS POR TUS DERECHOS NO MERECEES TENERLOS UCC1-308 Autor: Chem
VEN CON NOSOTROS! Estamos en TELEGRAM: t.me/soberaniayjusticiasocial PDFs GRATIS

© Prohibido la reproducción total o parcial de esta obra registrada bajo COPYRIGHT INTERNACIONAL sin nombrar a JUSTICIA SOCIAL y el mal uso de esta información inclusive en beneficio propio, de no ser así aceptará una multa de 1 onza de oro por segundo hablando de esto. NOTIFICACIÓN LEGAL LEX MERCATORIA. **TODOS LOS DERECHOS RESERVADOS**



www.justiciasocial.com.es

La soberanía se transmite, no se cobra

JORN - Jindalee Operational Radar Network
-23° 39' 29.53", +144° 8' 49.58"

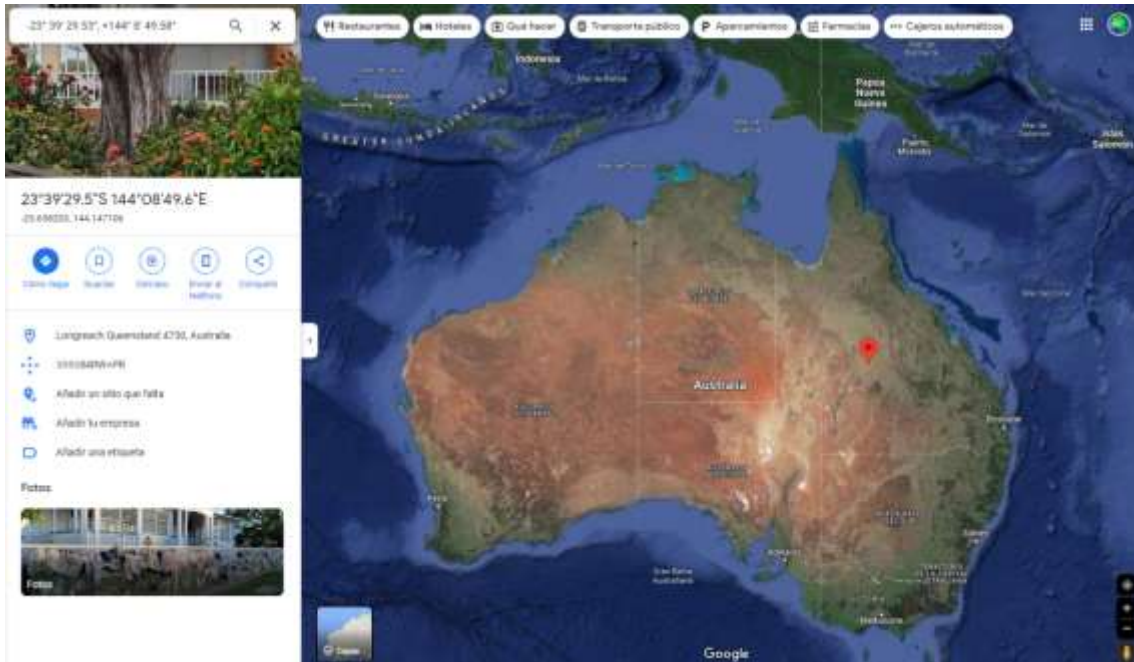

SI NO LUCHAS POR TUS DERECHOS NO MERECES TENERLOS UCC1-308 Autor: Chem
VEN CON NOSOTROS! Estamos en TELEGRAM: t.me/soberaniayjusticiasocial PDFs GRATIS

© Prohibida la reproducción total o parcial de esta obra registrada bajo COPYRIGHT INTERNACIONAL sin nombrar a JUSTICIA SOCIAL y el mal uso de esta información inclusive en beneficio propio, de no ser así aceptarás una multa de 1 onza de oro por segundo hablando de esto. NOTIFICACIÓN LEGAL LEX MERCATORIA. **TODOS LOS DERECHOS RESERVADOS**



www.justiciasocial.com.es

La soberanía se transmite, no se cobra

JORN - Jindalee Operational Radar Network
23.521497°S 133.677521°E



SI NO LUCHAS POR TUS DERECHOS NO MERECEES TENERLOS UCC1-308 Autor: Chem
VEN CON NOSOTROS! Estamos en TELEGRAM: t.me/soberaniayjusticiasocial PDFs GRATIS

© Prohibida la reproducción total o parcial de esta obra registrada bajo COPYRIGHT INTERNACIONAL sin nombrar a JUSTICIA SOCIAL y el mal uso de esta información inclusive en beneficio propio, de no ser así aceptará una multa de 1 onza de oro por segundo hablando de esto. NOTIFICACIÓN LEGAL LEX MERCATORIA. **TODOS LOS DERECHOS RESERVADOS**



www.justiciasocial.com.es

La soberanía se transmite, no se cobra

NARL National MST Radar Facility 13° 27' 26.68", +79° 10' 30.74"

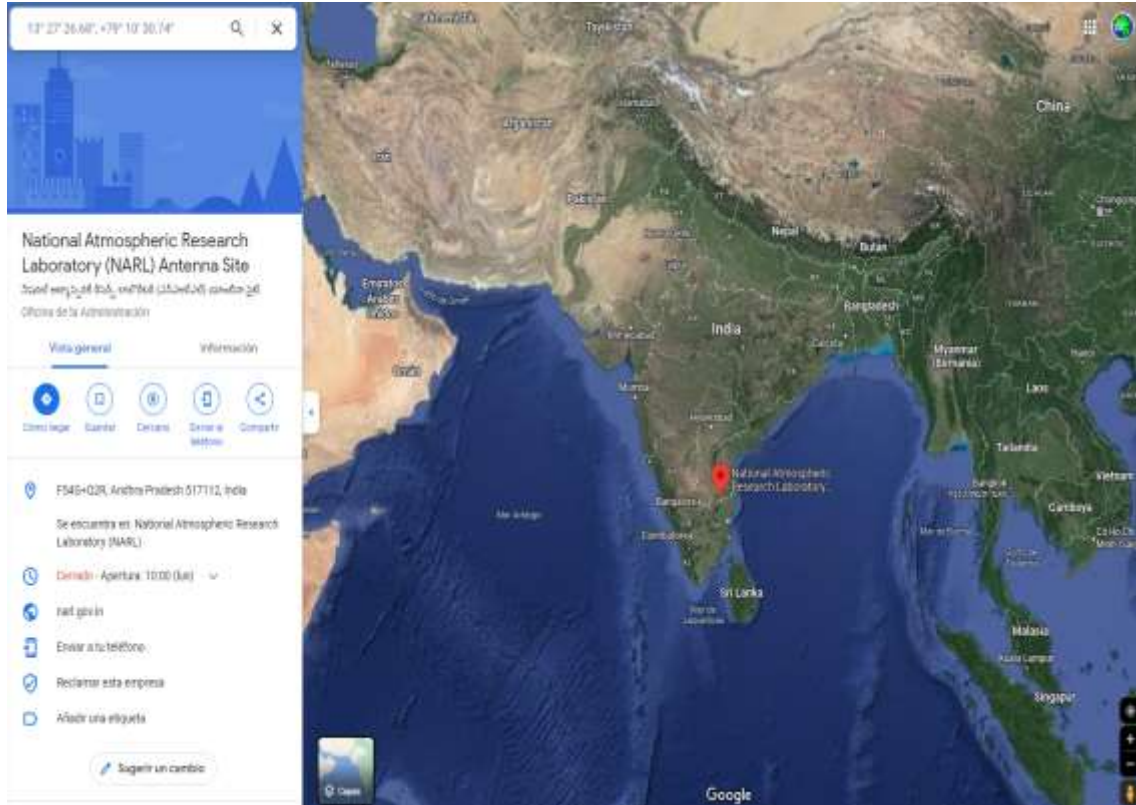

SI NO LUCHAS POR TUS DERECHOS NO MERECES TENERLOS **UCC1-308** Autor: Chem
VEN CON NOSOTROS! Estamos en TELEGRAM: t.me/soberaniayjusticiasocial PDFs GRATIS

© Prohibido la reproducción total o parcial de esta obra registrada bajo COPYRIGHT INTERNACIONAL sin nombrar a JUSTICIA SOCIAL y el mal uso de esta información inclusive en beneficio propio, de no ser así aceptarás una multa de 1 onza de oro por segundo hablando de esto. NOTIFICACIÓN LEGAL LEX MERCATORIA. **TODOS LOS DERECHOS RESERVADOS**



www.justiciasocial.com.es

La soberanía se transmite, no se cobra

CRIRP - China Research Institute of Radiowave Propagation 40°24'15.91"N, 93°38'09.74"E

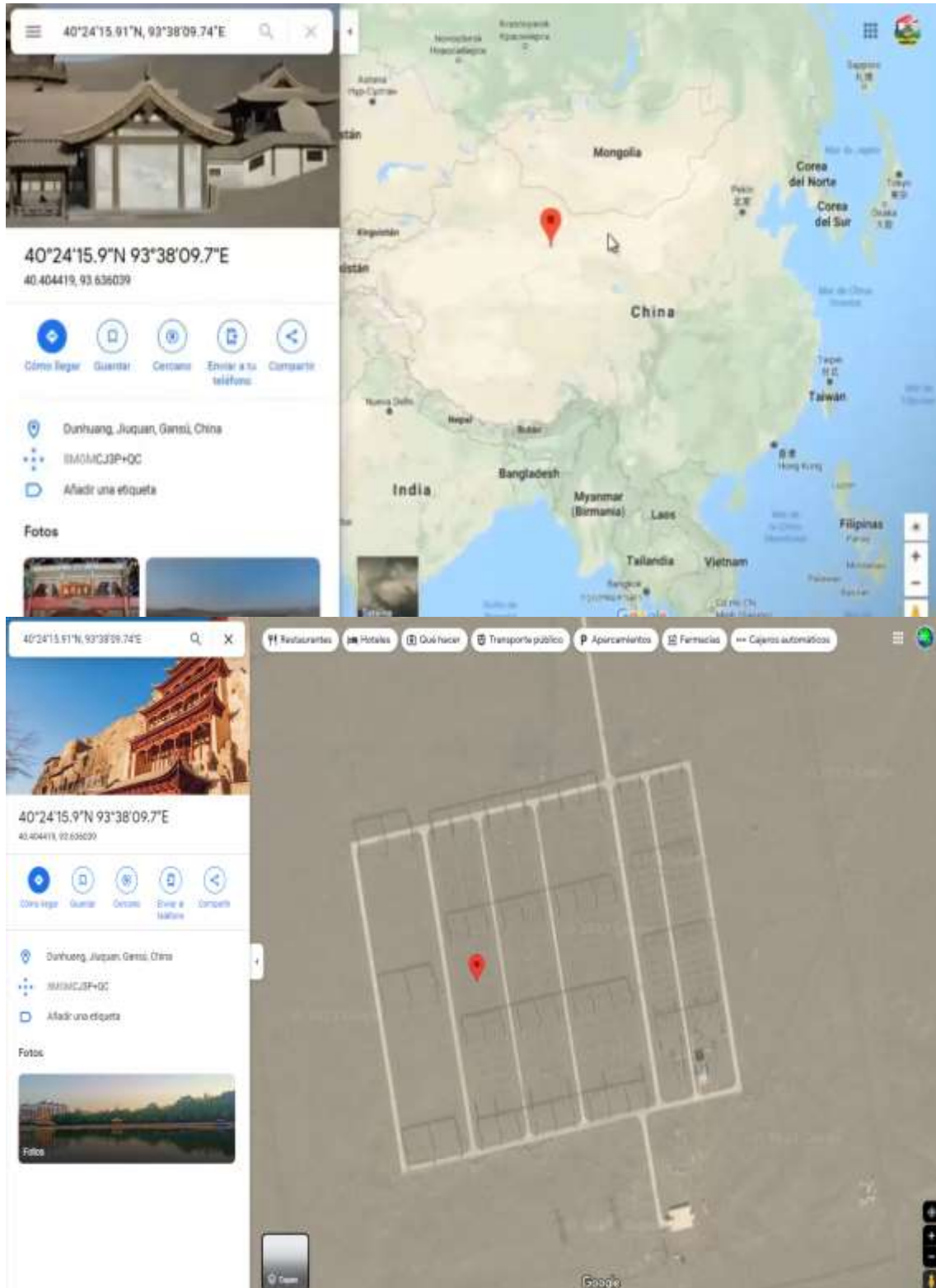

SI NO LUCHAS POR TUS DERECHOS NO MERECEES TENERLOS **UCC1-308** Autor: Chem
VEN CON NOSOTROS! Estamos en TELEGRAM: t.me/soberaniayjusticiasocial PDFs GRATIS

© Prohibida la reproducción total o parcial de esta obra registrada bajo COPYRIGHT INTERNACIONAL sin nombrar a JUSTICIA SOCIAL y el mal uso de esta información inclusive en beneficio propio, de no ser así aceptará una multa de 1 onza de oro por segundo hablando de esto. NOTIFICACIÓN LEGAL LEX MERCATORIA. **TODOS LOS DERECHOS RESERVADOS**



www.justiciasocial.com.es

La soberanía se transmite, no se cobra

NCU Chung Li National Central University Taiwan 24°58'3.73"N 121°11'10.59"E

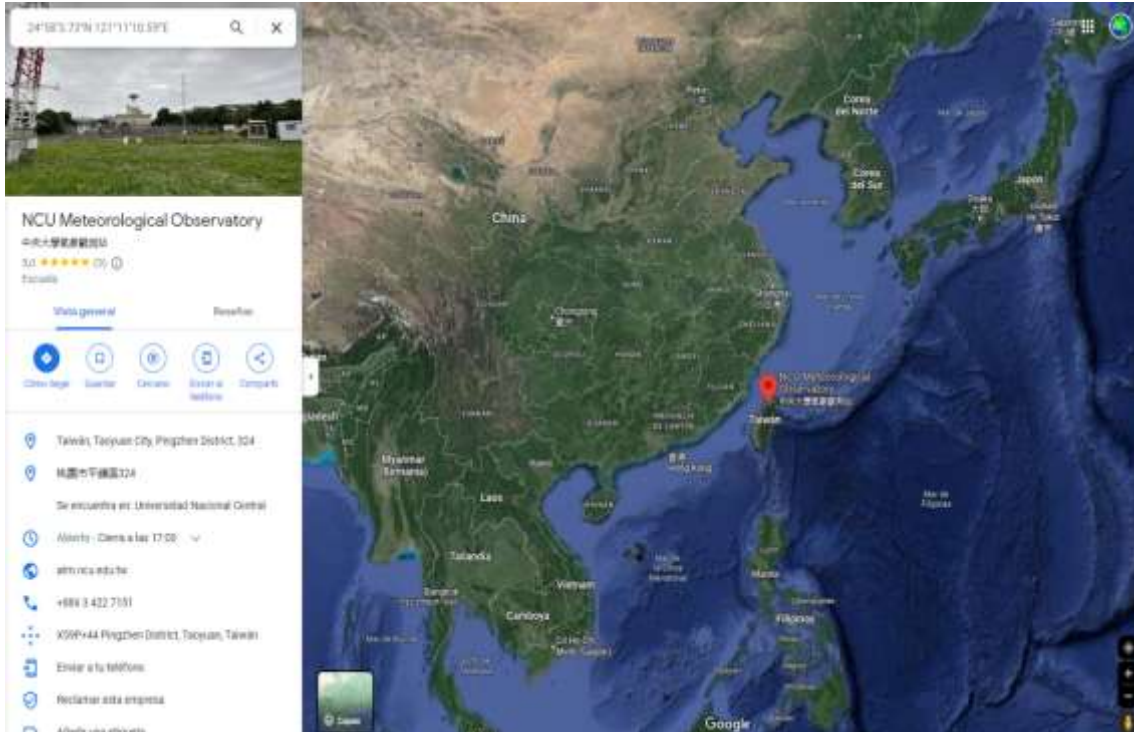

Son ejércitos de antenas

SI NO LUCHAS POR TUS DERECHOS NO MERECES TENERLOS UCC1-308 Autor: Chem
VEN CON NOSOTROS! Estamos en TELEGRAM: t.me/soberaniayjusticiasocial PDFs GRATIS

© Prohibida la reproducción total o parcial de esta obra registrada bajo COPYRIGHT INTERNACIONAL sin nombrar a JUSTICIA SOCIAL y el mal uso de esta información inclusive en beneficio propio, de no ser así aceptará una multa de 1 onza de oro por segundo hablando de esto. NOTIFICACIÓN LEGAL LEX MERCATORIA. **TODOS LOS DERECHOS RESERVADOS**



www.justiciasocial.com.es

La soberanía se transmite, no se cobra

LAPAN - Lembaga Penerbangan dan Antariksa Nasional 0°12'12.81"S 100°19'14.88"E



SI NO LUCHAS POR TUS DERECHOS NO MEREDES TENERLOS UCC1-308 Autor: Chem
VEN CON NOSOTROS! Estamos en TELEGRAM: t.me/soberaniayjusticiasocial PDFs GRATIS

© Prohibida la reproducción total o parcial de esta obra registrada bajo COPYRIGHT INTERNACIONAL sin nombrar a JUSTICIA SOCIAL y el mal uso de esta información inclusive en beneficio propio, de no ser así aceptarás una multa de 1 onza de oro por segundo hablando de esto. NOTIFICACIÓN LEGAL LEX MERCATORIA. **TODOS LOS DERECHOS RESERVADOS**



www.justiciasocial.com.es

La soberanía se transmite, no se cobra

SuperDarn Falkland Islands (Islas Malvinas) 51°49'52.1"S 58°58'45.0"W

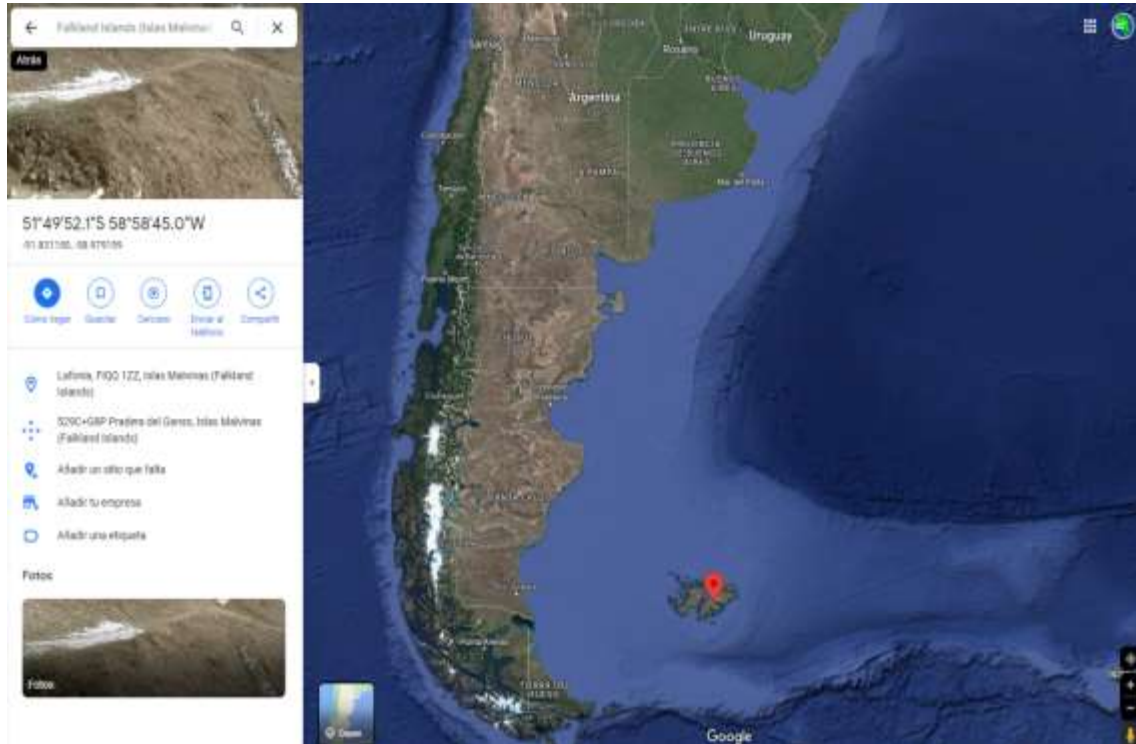

SI NO LUCHAS POR TUS DERECHOS NO MERECEES TENERLOS UCC1-308 Autor: Chem
VEN CON NOSOTROS! Estamos en TELEGRAM: t.me/soberaniayjusticiasocial PDFs GRATIS

© Prohibida la reproducción total o parcial de esta obra registrada bajo COPYRIGHT INTERNACIONAL sin nombrar a JUSTICIA SOCIAL y el mal uso de esta información inclusive en beneficio propio, de no ser así aceptará una multa de 1 onza de oro por segundo hablando de esto. NOTIFICACIÓN LEGAL LEX MERCATORIA. **TODOS LOS DERECHOS RESERVADOS**



www.justiciasocial.com.es

La soberanía se transmite, no se cobra

CHINA el más moderno 43°04'40.2"N 92°48'23.6"E

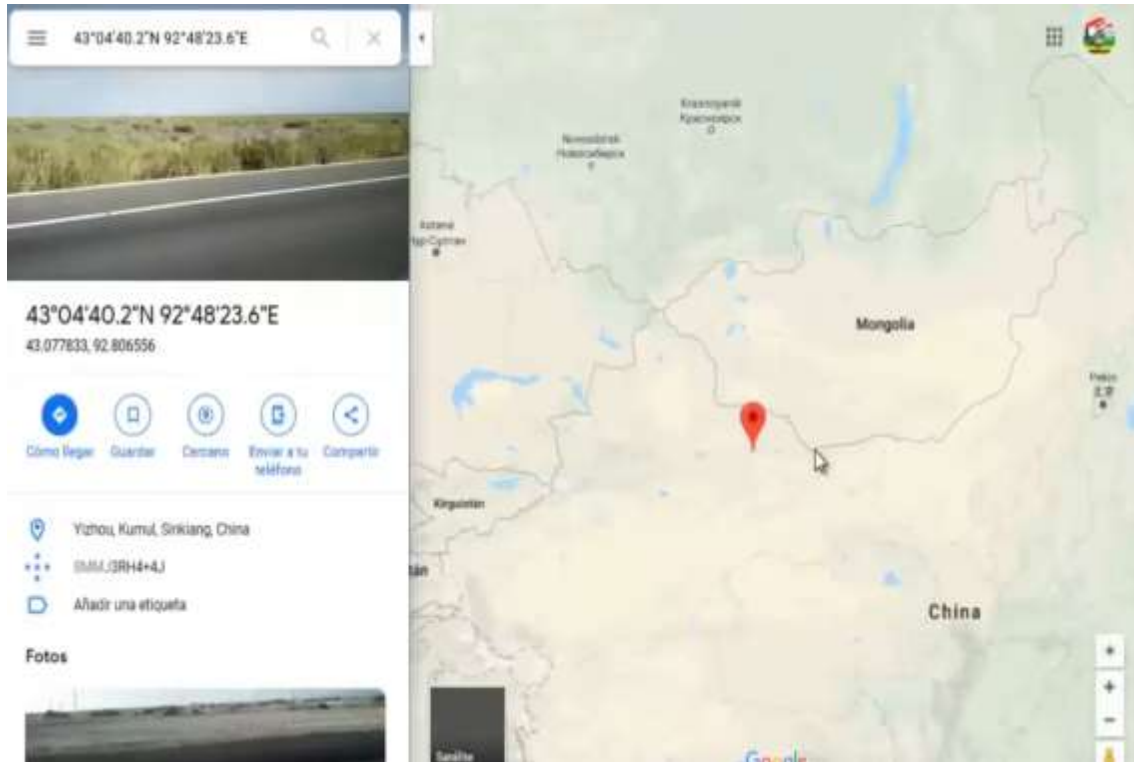

Creemos que es el primer H.A.A.R.P. digital, los demás son de electrónica analógica

SI NO LUCHAS POR TUS DERECHOS NO MERECE TENERLOS UCC1-308 Autor: Chem
VEN CON NOSOTROS! Estamos en TELEGRAM: t.me/soberaniayjusticiasocial PDFs GRATIS

© Prohibido la reproducción total o parcial de esta obra registrada bajo COPYRIGHT INTERNACIONAL sin nombrar a JUSTICIA SOCIAL y el mal uso de esta información inclusive en beneficio propio, de no ser así aceptará una multa de 1 onza de oro por segundo hablando de esto. NOTIFICACIÓN LEGAL LEX MERCATORIA. TODOS LOS DERECHOS RESERVADOS



www.justiciasocial.com.es

La soberanía se transmite, no se cobra

Estas son las 33 instalaciones H.A.A.R.P. que existen en el mundo, qué casualidad, ese número 33 está por todos lados... El número de mayor grado de la masonería, grado 33..



Conservo este mapa desde 2012.

El proyecto H.A.A.R.P. lo lleva gente demasiado rica del mundo, y gente que ha invertido muchísimo dinero en tecnología. **Esto no lo lleva ningún país, esto lo lleva la gente poderosa que gobierna el mundo con sus giga empresas.** Está claro que si tienes tantas instalaciones por todo el mundo, puedes cambiar el clima de la zona que quieras e incluso hacer la del pájaro carpintero en Winsconsin de cortarles las comunicaciones y luego que haya desastres climáticos. **La movida es que cada vez hay más instalaciones H.A.A.R.P. y encima con los años se perfeccionan...**

El ejemplo más claro de manipulación climática son los huracanes. Para que se den las circunstancias de un huracán en la naturaleza... Un huracán no se da como el que oye cantar o como la fruta que se cae al suelo... Para que se dé un huracán ojito!!

*******AÑO 2005, EL AÑO DE LOS 20 ATENTADOS CLIMÁTICOS DE FALSA BANDERA*******

Huracán Katrina, del 23 de agosto al 31. Dirección EEUU. Se crea en el norte de Cuba.

Huracán Stan, del 1 de octubre al 5. Dirección México. **Se crea en el sur de Cuba.**

Huracán Wilma, del 15 de octubre al 27. Dirección México. **Se crea en el sur de Cuba.**

El huracán Wilma fue el vigésimo primer huracán de la temporada de huracanes en el Atlántico de 2005 batiendo el récord mundial de huracanes al año...

Si ya es difícil que se dé un huracán... Se crean 2 huracanes en el mismo sitio, en el mismo mes y con una diferencia de 10 días... Imagínate que se den 20!!! Por supuesto que estaban probando sus juguetitos. **La gente se piensa que vivimos en la época de piedra, y aquí hay muchísima tecnología que no se nos ha dicho...** Como por ejemplo las clonaciones del ganado (Oveja Dolly 1996) y lo que no sabemos!!!

La gente se piensa que vivimos en la época de piedra.

SI NO LUCHAS POR TUS DERECHOS NO MERECE TENERLOS UCC1-308 Autor: Chem
VEN CON NOSOTROS! Estamos en TELEGRAM: t.me/soberaniayjusticiasocial PDFs GRATIS

© Prohibido la reproducción total o parcial de esta obra registrada bajo COPYRIGHT INTERNACIONAL sin nombrar a JUSTICIA SOCIAL y el mal uso de esta información inclusive en beneficio propio, de no ser así aceptarás una multa de 1 onza de oro por segundo hablando de esto. NOTIFICACIÓN LEGAL LEX MERCATORIA. **TODOS LOS DERECHOS RESERVADOS**



www.justiciasocial.com.es

La soberanía se transmite, no se cobra

El año pasado conocí esta zona, y realmente flipé en colores cuando lo vi...

¿Pueden ser estas instalaciones el H.A.A.R.P. de España? Tenemos el mismo patrón de tener una instalación con un ejército de antenas... Si pones las coordenadas y las cuentas verás que son 139 antenas... No son pocas... E igual han instalado alguna más!...

ESPAÑA Centro de Control de Satélites de Armuña de Tajuña 40°32'18.7"N 3°01'40.4"W

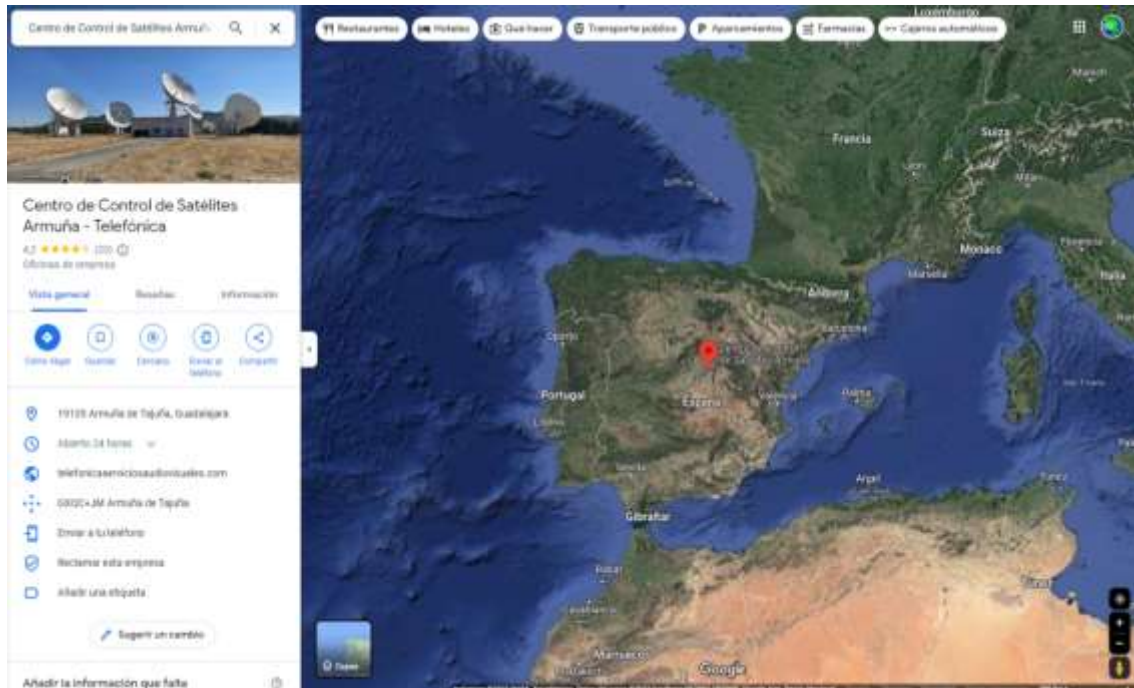

SI NO LUCHAS POR TUS DERECHOS NO MERECE TENERLOS UCC1-308 Autor: Chem
VEN CON NOSOTROS! Estamos en TELEGRAM: t.me/soberaniayjusticiasocial PDFs GRATIS

© Prohibido la reproducción total o parcial de esta obra registrada bajo COPYRIGHT INTERNACIONAL sin nombrar a JUSTICIA SOCIAL y el mal uso de esta información inclusive en beneficio propio, de no ser así aceptará una multa de 1 onza de oro por segundo hablando de esto. NOTIFICACIÓN LEGAL LEX MERCATORIA. **TODOS LOS DERECHOS RESERVADOS**



www.justiciasocial.com.es

La soberanía se transmite, no se cobra

LOS SBX-1

(Dicen que son radares meteorológicos, también dicen que son estelas de condensación)

Pues bueno, esto es la mitad del proyecto H.A.A.R.P., falta el cuándo vuelven las ondas rebotadas en la atmósfera hacia la Tierra... Faltan las SBX-1 ;)

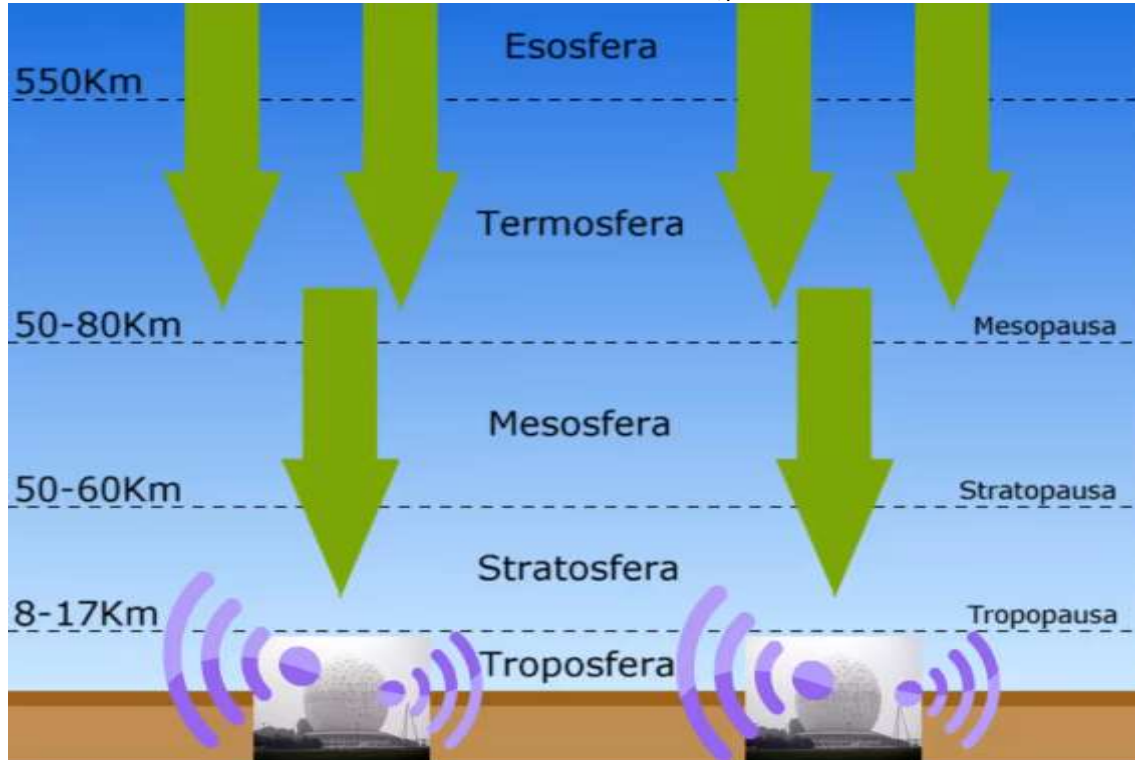

Realmente el verdadero peligro del PROYECTO H.A.A.R.P. junto con el PROYECTO TORRES GWEN, es lo que pasa después de que las ondas H.A.A.R.P reboten en la atmósfera..., pues al rebotar se convierten en **ondas ELF**.

Es decir, tenemos los pepinazos en la atmósfera que se llaman ondas H.A.A.R.P. que son ondas de altísimas frecuencias, y luego tenemos otras ondas MUY distintas llamadas **ONDAS ELF**, que éstas cuando rebotan de la atmósfera vienen muy suavitas y son ondas extremadamente bajas, de ahí su nombre ondas ELF: Extremely Low Frequency.

Las ondas H.A.A.R.P. es radiación ionizante (ES DELITO LO HEMOS VISTO AL PRINCIPIO)

Las ondas ELF es radiación no ionizante. Podéis buscar el espectro radioeléctrico, y veréis que son las primeras ondas. Van de 1Hz a 1KHz. **Lo más peligroso de todo es, que el cerebro humano suele trabajar bien en frecuencias de 1Hz a 20Hz, es decir, que emite y recibe frecuencias en torno a esos renglones.** Por ende, nos pueden radiar pensamientos y sentimientos a través de ésta tecnología. Si nos radian frecuencias de más de 20Hz por ejemplo, estas frecuencias están relacionadas con la ansiedad y el pánico. Y sinceramente desde que han instalado tantas torres 5G, desde 2020, yo he sufrido muchas veces de ansiedad, cosa que antes no me pasaba pero para nada.

Estoy hablando de manipulación mental y de manipulación emocional humana.

Las instalaciones encargadas de llevar éste proceso, son esas bolas con forma de esfera, bastante grandes, puestas en la foto de arriba denominadas SBX-1. Las han instalado por todo España con el proyecto E.V.A. y también en buques de la marina.

SI NO LUCHAS POR TUS DERECHOS NO MERECE TENERLOS UCC1-308 Autor: Chem
VEN CON NOSOTROS! Estamos en TELEGRAM: t.me/soberaniayjusticiasocial PDFs GRATIS

© Prohibido la reproducción total o parcial de esta obra registrada bajo COPYRIGHT INTERNACIONAL sin nombrar a JUSTICIA SOCIAL y el mal uso de esta información inclusive en beneficio propio, de no ser así aceptará una multa de 1 onza de oro por segundo hablando de esto. NOTIFICACIÓN LEGAL LEX MERCATORIA. **TODOS LOS DERECHOS RESERVADOS**



www.justiciasocial.com.es

La soberanía se transmite, no se cobra

A los militares se les dice que son radares y éstos a tragar sin cuestionar!!

TIPOS Y FRECUENCIAS DE RITMOS CEREBRALES



ONDAS DELTA	ONDAS THETA	ONDAS ALFA	ONDAS BETA	ONDAS GAMMA
Las ondas "Delta" tienen una frecuencia entre 1 y 4 Hertzios son de gran amplitud y ocurren cuando se esta profundamente dormido y sin soñar. Los recién nacidos duermen así de bien pero pocos adultos llegan a este estado de relajación	Las ondas "Theta" tienen una frecuencia entre 4 y 8 Hertzios y se emiten cuando se esta en la fase REM (Rapid Eye Movement) del sueño. También ocurren cuando se esta meditando o bajo hipnosis. Son el objetivo para olvidar la ansiedad y relajarse.	Las ondas "Alfa" tienen unas frecuencias entre 8 y 12 Hertzios y se generan cuando se esta relajado, viendo TV o pensando en forma relajada y optimista. Las frecuencias más bajas de Alfa de 8 Hertzios son la que se corresponden a un estado anterior al sueño.	Las ondas "Beta" tiene unas frecuencias entre 12 y 20 Hertzios. En el extremo más bajo corresponden a estados de acción, trabajo y concentración. Según va subiendo este ritmo, se corresponden a estados de excitación e intensa actividad mental.	En el extremo superior de las ondas "Beta" (también se llaman "Gamma") y en frecuencias superiores a los 20 Hertzios corresponden a estados ansiedad y pánico. Los neurotransmisores están alterados. En este estado es imposible relajarse o dormir.

Las instalaciones que se dedican a las ONDAS ELF y por ende a la manipulación mental y emocional en los seres humanos, sin su consentimiento, son las denominadas instalaciones SBX-1. Conocidas como radares de última generación. (Otra vez **llamándolos radares y sistemas de telecomunicación**, ¿sabéis por qué?, porque está penado reventar instalaciones con éste nombre, te puede meter 5 años de prisión). Como veis son muy listos, y tienen las leyes bien atadas a su favor!!!

En la península ibérica, se les llama GRUPO E.V.A. o **PROYECTO E.V.A.**

Os dejo aquí sus coordenadas por si las queréis buscar en google maps y sus nombres:

PROYECTO E.V.A. ESPAÑA

E.V.A.1: 41.37562, -1.49541	SIESTA El Frasno (Zaragoza)
E.V.A.2: 39.88749, -3.30324	MATADOR Villatobas (Toledo)
E.V.A.3: 37.92483, -5.60066	BOLERO Acuartelamiento Aéreo Constantina (Sevilla)
E.V.A.4: 42.28228, 3.24220	SAMBA Rosas (Gerona)
E.V.A.5: 38.64965, -0.26690	KANSSIAS Acuartelamiento Aéreo Aitana, Alcoy (Alicante)
E.V.A.6: 43.20959, -1.44529	DERBY Monte Gorramendi, Elizondo, Baztán (Navarra)
E.V.A.7: 39.80761, 2.79382	EMBARGO Puig Mayor, Sóller (Mallorca)
E.V.A.9: 36.74365, -3.41685	ORIÓN Motril (Granada)
E.V.A.10: 42.72171, -8.92389	NÉCORA Barbanza, Noya (La Coruña)
E.V.A.11: 36.47963, -5.59916	PERSEO Acuartelamiento Aéreo Alcalá de los Gazules, (Cádiz)
E.V.A.12: 43.17977, -3.64981	LIRA Espinosa de los Monteros (Burgos)
E.V.A.13: 37.86358, -1.57520	DRAGÓN Sierra Espuña, Totana (Murcia)
E.V.A.21: 27.96308, -15.57159	nieves Pozo de las Nieves, Vega de San Mateo (Gran Canaria)
E.V.A.22: 29.12016, -13.52091	SIROCO Peñas del Chache, Haría (Lanzarote)

SI NO LUCHAS POR TUS DERECHOS NO MERECE TENERLOS **UCC1-308** Autor: Chem
VEN CON NOSOTROS! Estamos en TELEGRAM: t.me/soberaniayjusticiasocial **PDFs GRATIS**

© Prohibido la reproducción total o parcial de esta obra registrada bajo COPYRIGHT INTERNACIONAL sin nombrar a JUSTICIA SOCIAL y el mal uso de esta información inclusive en beneficio propio, de no ser así aceptará una multa de 1 onza de oro por segundo hablando de esto. NOTIFICACIÓN LEGAL LEX MERCATORIA. **TODOS LOS DERECHOS RESERVADOS**



www.justiciasocial.com.es

La soberanía se transmite, no se cobra

E.V.A.1: 41.37562, -1.49541 SIESTA El Frasno (Zaragoza)

Como buena empresa, que no falte el logotipo. Es interesante ver cómo salen de esas dos bolazas rayos amarillos que parecen que revientan a una nube, la hieren y la dejan roja, no te parece???

Lo más gracioso es que buscas las coordenadas y parece ser que la corporación ESPAÑA le ha dicho a google que estas cositas las pixele... ¿Por qué? Si sólo son observatorios y radares, no??... Humm... O tienen algo que ocultar???



SI NO LUCHAS POR TUS DERECHOS NO MERECEES TENERLOS UCC1-308 Autor: Chem
VEN CON NOSOTROS! Estamos en TELEGRAM: t.me/soberaniayjusticiasocial PDFs GRATIS

© Prohibido la reproducción total o parcial de esta obra registrada bajo COPYRIGHT INTERNACIONAL sin nombrar a JUSTICIA SOCIAL y el mal uso de esta información inclusive en beneficio propio, de no ser así aceptará una multa de 1 onza de oro por segundo hablando de esto. NOTIFICACIÓN LEGAL LEX MERCATORIA. **TODOS LOS DERECHOS RESERVADOS**



www.justiciasocial.com.es

La soberanía se transmite, no se cobra

E.V.A.2: 39.88749, -3.30324 MATADOR Villatobas (Toledo)

Valla nombre,,, matador... Pues igual sí que nos están matando un poco...

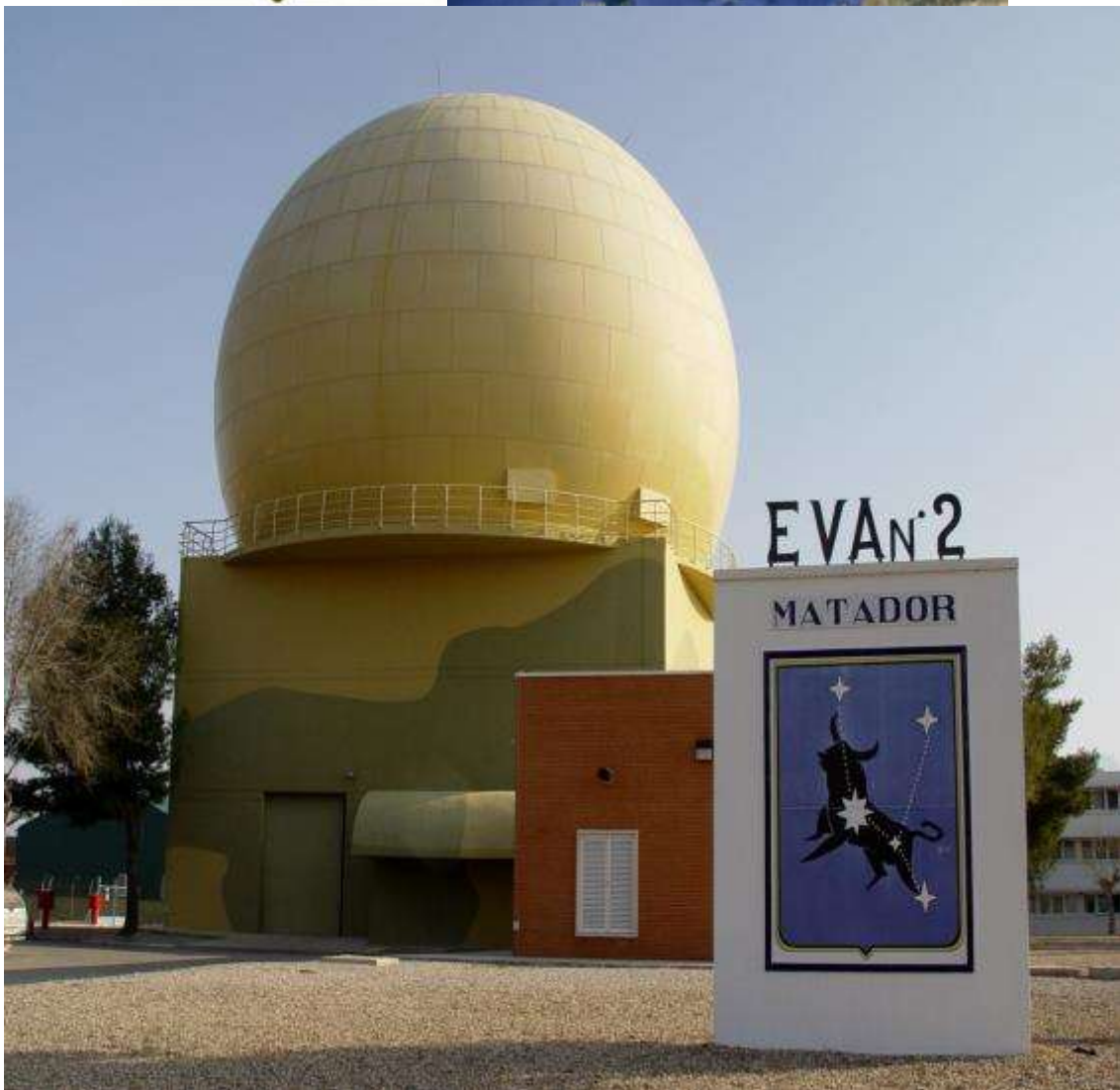

SI NO LUCHAS POR TUS DERECHOS NO MERECEES TENERLOS UCC1-308 Autor: Chem
VEN CON NOSOTROS! Estamos en TELEGRAM: t.me/soberaniayjusticiasocial PDFs GRATIS

© Prohibido la reproducción total o parcial de esta obra registrada bajo COPYRIGHT INTERNACIONAL sin nombrar a JUSTICIA SOCIAL y el mal uso de esta información inclusive en beneficio propio, de no ser así aceptará una multa de 1 onza de oro por segundo hablando de esto. NOTIFICACIÓN LEGAL LEX MERCATORIA. **TODOS LOS DERECHOS RESERVADOS**



www.justiciasocial.com.es

La soberanía se transmite, no se cobra

E.V.A.3: 37.92483, -5.60066 **BOLERO** Acuartelamiento Aéreo Constantina (Sevilla)

Un gallo, un águila, un bolero... Muy gallitos y muy valientes radiando en el sur a distancia de la gente, bien escondiditos... Muy valientes los gallos...



SI NO LUCHAS POR TUS DERECHOS NO MERECE TENERLOS UCC1-308 Autor: Chem
VEN CON NOSOTROS! Estamos en TELEGRAM: t.me/soberaniayjusticiasocial PDFs GRATIS

© Prohibido la reproducción total o parcial de esta obra registrada bajo COPYRIGHT INTERNACIONAL sin nombrar a JUSTICIA SOCIAL y el mal uso de esta información inclusive en beneficio propio, de no ser así aceptarás una multa de 1 onza de oro por segundo hablando de esto. NOTIFICACIÓN LEGAL LEX MERCATORIA. **TODOS LOS DERECHOS RESERVADOS**



www.justiciasocial.com.es

La soberanía se transmite, no se cobra

E.V.A.4: 42.28228, 3.24220 SAMBA Rosas (Gerona)

Valla!... Pregunta para un juez... ¿No crees que es mucha casualidad que salga un avión en rojo como de peligro... EN ROJO!!! Y con una estela como los chemtrails? Ops... Esas dos estelas blancas en el logotipo son dos chemtrails!!! Y debajo del avión rojo yo diría que hay una calavera blanca... Blanco y en botella leche!!!



SI NO LUCHAS POR TUS DERECHOS NO MERECEES TENERLOS UCC1-308 Autor: Chem
VEN CON NOSOTROS! Estamos en TELEGRAM: t.me/soberaniayjusticiasocial PDFs GRATIS

© Prohibido la reproducción total o parcial de esta obra registrada bajo COPYRIGHT INTERNACIONAL sin nombrar a JUSTICIA SOCIAL y el mal uso de esta información inclusive en beneficio propio, de no ser así aceptarás una multa de 1 onza de oro por segundo hablando de esto. NOTIFICACIÓN LEGAL LEX MERCATORIA. **TODOS LOS DERECHOS RESERVADOS**



www.justiciasocial.com.es

La soberanía se transmite, no se cobra

E.V.A.5: 38.64965, -0.26690 **KANSSIAS** Acuartelamiento Aéreo Aitana, Alcoy (Alicante)

Yo diría que arriba en el logotipo vuelven a verse 2 aviones con estelas... ¿En serio? ¿¿¿Esto es así de cantoso??? Otra vez con chemtrails en el logotipo!!!! A estas alturas, el que no se esté dando cuenta, que las bolas SBX-1 tienen relación con los chemtrails... Seguramente no sea muy inteligente... Por cierto, antes en google había muchísimas más fotos... ¿Estáis borrando mucha información?... A que sí... -.-



SI NO LUCHAS POR TUS DERECHOS NO MERECEES TENERLOS UCC1-308 Autor: Chem
VEN CON NOSOTROS! Estamos en TELEGRAM: t.me/soberaniayjusticiasocial PDFs GRATIS

© Prohibido la reproducción total o parcial de esta obra registrada bajo COPYRIGHT INTERNACIONAL sin nombrar a JUSTICIA SOCIAL y el mal uso de esta información inclusive en beneficio propio, de no ser así aceptará una multa de 1 onza de oro por segundo hablando de esto. NOTIFICACIÓN LEGAL LEX MERCATORIA. **TODOS LOS DERECHOS RESERVADOS**



www.justiciasocial.com.es

La soberanía se transmite, no se cobra

E.V.A.6: 43.20959, -1.44529 DERBY Monte Gorramendi, Elizondo, Baztán (Navarra)

¿En serio? ¿¿Otro avión con estela??... -- Otro chemtrails, esta vez rojo y el avión negro. Que sea el chemtrails rojo quizás quiere decir que es peligroso... Siempre delante del toro, supongo que no lo dirá por lo valientes que son radiando a la gente desde la montaña ahí a lo lejos...



SI NO LUCHAS POR TUS DERECHOS NO MERECEES TENERLOS UCC1-308 Autor: Chem
VEN CON NOSOTROS! Estamos en TELEGRAM: t.me/soberaniayjusticiasocial PDFs GRATIS

© Prohibido la reproducción total o parcial de esta obra registrada bajo COPYRIGHT INTERNACIONAL sin nombrar a JUSTICIA SOCIAL y el mal uso de esta información inclusive en beneficio propio, de no ser así aceptarás una multa de 1 onza de oro por segundo hablando de esto. NOTIFICACIÓN LEGAL LEX MERCATORIA. **TODOS LOS DERECHOS RESERVADOS**



www.justiciasocial.com.es

La soberanía se transmite, no se cobra

E.V.A.7: 39.80761, 2.79382 EMBARGO Puig Mayor, Sóller (Mallorca)

Otra vez... Aviones en el logo... Al menos estos no llevan chemtrails...



SI NO LUCHAS POR TUS DERECHOS NO MERECEES TENERLOS **UCC1-308** **Autor: Chem**
VEN CON NOSOTROS! **Estamos en TELEGRAM: t.me/soberaniayjusticiasocial** **PDFs GRATIS**

© Prohibido la reproducción total o parcial de esta obra registrada bajo COPYRIGHT INTERNACIONAL sin nombrar a JUSTICIA SOCIAL y el mal uso de esta información inclusive en beneficio propio, de no ser así aceptarás una multa de 1 onza de oro por segundo hablando de esto. NOTIFICACIÓN LEGAL LEX MERCATORIA. **TODOS LOS DERECHOS RESERVADOS**



www.justiciasocial.com.es

La soberanía se transmite, no se cobra

E.V.A.9: 36.74365, -3.41685 **ORIÓN** Motril (Granada)

Valla, un logotipo sin chemtrails!!!



SI NO LUCHAS POR TUS DERECHOS NO MERECEES TENERLOS **UCC1-308** Autor: Chem
VEN CON NOSOTROS! Estamos en TELEGRAM: t.me/soberaniayjusticiasocial **PDFs GRATIS**

© Prohibido la reproducción total o parcial de esta obra registrada bajo COPYRIGHT INTERNACIONAL sin nombrar a JUSTICIA SOCIAL y el mal uso de esta información inclusive en beneficio propio, de no ser así aceptarás una multa de 1 onza de oro por segundo hablando de esto. **NOTIFICACIÓN LEGAL LEX MERCATORIA. TODOS LOS DERECHOS RESERVADOS**



www.justiciasocial.com.es

La soberanía se transmite, no se cobra

E.V.A.10: 42.72171, -8.92389 **NÉCORA** Barbanza, Noya (La Coruña)

Una torre emitiendo un rayo y unos círculos amarillos, denota que emite radiación... Una cosa es que me pongas sólo las ondas, pues del radar, no?, pero que me pongas un el rayo de Zeus radiando, da algo el cante!! Detrás la cruz de Santiago de Compostela ;)



SI NO LUCHAS POR TUS DERECHOS NO MERECE TENERLOS **UCC1-308** Autor: Chem
VEN CON NOSOTROS! Estamos en TELEGRAM: t.me/soberaniayjusticiasocial **PDFs GRATIS**

© Prohibido la reproducción total o parcial de esta obra registrada bajo COPYRIGHT INTERNACIONAL sin nombrar a JUSTICIA SOCIAL y el mal uso de esta información inclusive en beneficio propio, de no ser así aceptarás una multa de 1 onza de oro por segundo hablando de esto. NOTIFICACIÓN LEGAL LEX MERCATORIA. **TODOS LOS DERECHOS RESERVADOS**



www.justiciasocial.com.es

La soberanía se transmite, no se cobra

E.V.A.11: 36.47963, -5.59916 PERSEO Acuartelamiento Aéreo Alcalá de los Gazules, (Cádiz)

Bueno, parece que se están cortando un poco con los logotipos, por fin!!...



SI NO LUCHAS POR TUS DERECHOS NO MERECEES TENERLOS UCC1-308 Autor: Chem
VEN CON NOSOTROS! Estamos en TELEGRAM: t.me/soberaniayjusticiasocial PDFs GRATIS

© Prohibido la reproducción total o parcial de esta obra registrada bajo COPYRIGHT INTERNACIONAL sin nombrar a JUSTICIA SOCIAL y el mal uso de esta información inclusive en beneficio propio, de no ser así aceptarás una multa de 1 onza de oro por segundo hablando de esto. NOTIFICACIÓN LEGAL LEX MERCATORIA. **TODOS LOS DERECHOS RESERVADOS**



www.justiciasocial.com.es

La soberanía se transmite, no se cobra

E.V.A.12: 43.17977, -3.64981 LIRA Espinosa de los Monteros (Burgos)

Donde nadie está... No si ya... Si ponéis las instalaciones en cada camino de cabras... Realmente son bastante difícil de encontrarlas y hasta google maps las pixela... Yo creo que vamos a vuestras instalaciones y aunque usemos el GPS nos perdemos varias veces hasta dar encontrarlas, pero fijo. Donde nadie está, os ponéis en cada sitio más estratégico... No si ya...



SI NO LUCHAS POR TUS DERECHOS NO MERECE TENERLOS UCC1-308 Autor: Chem
VEN CON NOSOTROS! Estamos en TELEGRAM: t.me/soberaniayjusticiasocial PDFs GRATIS

© Prohibido la reproducción total o parcial de esta obra registrada bajo COPYRIGHT INTERNACIONAL sin nombrar a JUSTICIA SOCIAL y el mal uso de esta información inclusive en beneficio propio, de no ser así aceptará una multa de 1 onza de oro por segundo hablando de esto. NOTIFICACIÓN LEGAL LEX MERCATORIA. **TODOS LOS DERECHOS RESERVADOS**



www.justiciasocial.com.es

La soberanía se transmite, no se cobra

E.V.A.13: 37.86358, -1.57520 **DRAGÓN** Sierra Espuña, Totana (Murcia)

Nos la jugamos... Igual es un mensaje como de peligro... ¿No?, el peligro que veo yo siempre en Murcia con la manipulación climática son las macro lluvias de año sí y año también en LA VEGA BAJA... Quizás lo dicen por eso...

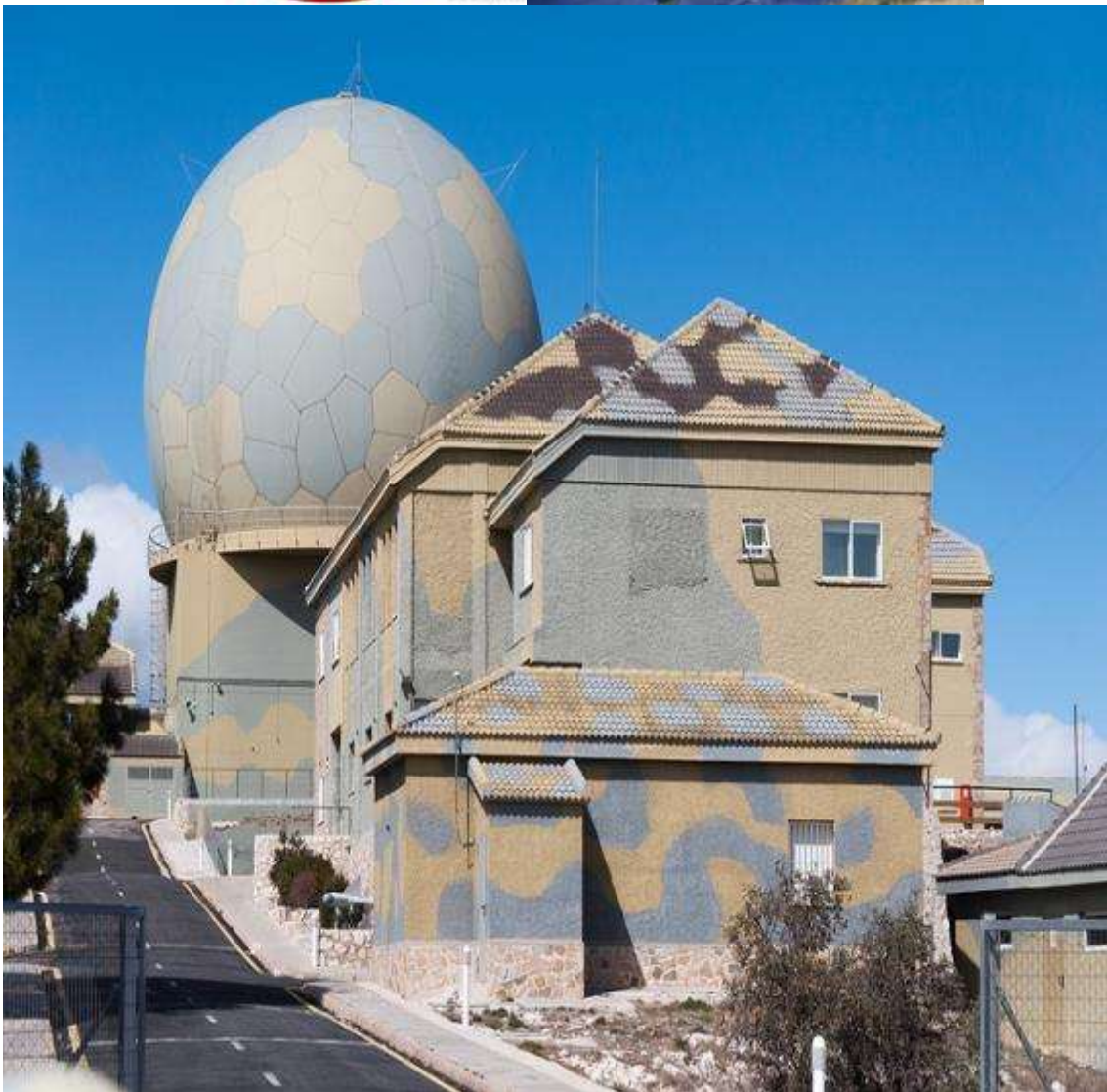

SI NO LUCHAS POR TUS DERECHOS NO MERECE TENERLOS UCC1-308 Autor: Chem
VEN CON NOSOTROS! Estamos en TELEGRAM: t.me/soberaniayjusticiasocial PDFs GRATIS

© Prohibido la reproducción total o parcial de esta obra registrada bajo COPYRIGHT INTERNACIONAL sin nombrar a JUSTICIA SOCIAL y el mal uso de esta información inclusive en beneficio propio, de no ser así aceptarás una multa de 1 onza de oro por segundo hablando de esto. NOTIFICACIÓN LEGAL LEX MERCATORIA. **TODOS LOS DERECHOS RESERVADOS**



www.justiciasocial.com.es

La soberanía se transmite, no se cobra

E.V.A.21: 27.96308, -15.57159 NIEVES Pozo de las Nieves, Vega de San Mateo (Gran Canaria)

El logotipo es un arco y como flecha parece un avión, al menos no tiene chemtrails xD



SI NO LUCHAS POR TUS DERECHOS NO MERECE TENERLOS UCC1-308 Autor: Chem
VEN CON NOSOTROS! Estamos en TELEGRAM: t.me/soberaniayjusticiasocial PDFs GRATIS

© Prohibido la reproducción total o parcial de esta obra registrada bajo COPYRIGHT INTERNACIONAL sin nombrar a JUSTICIA SOCIAL y el mal uso de esta información inclusive en beneficio propio, de no ser así aceptarás una multa de 1 onza de oro por segundo hablando de esto. NOTIFICACIÓN LEGAL LEX MERCATORIA. **TODOS LOS DERECHOS RESERVADOS**



www.justiciasocial.com.es

La soberanía se transmite, no se cobra

E.V.A.22: 29.12016, -13.52091 SIROCO Peñas del Chache, Haría (Lanzarote)



SI NO LUCHAS POR TUS DERECHOS NO MERECEES TENERLOS **UCC1-308** Autor: Chem
VEN CON NOSOTROS! Estamos en TELEGRAM: t.me/soberaniayjusticiasocial PDFs GRATIS

© Prohibido la reproducción total o parcial de esta obra registrada bajo COPYRIGHT INTERNACIONAL sin nombrar a JUSTICIA SOCIAL y el mal uso de esta información inclusive en beneficio propio, de no ser así aceptará una multa de 1 onza de oro por segundo hablando de esto. NOTIFICACIÓN LEGAL LEX MERCATORIA. **TODOS LOS DERECHOS RESERVADOS**



www.justiciasocial.com.es

La soberanía se transmite, no se cobra

El gobierno hasta te lo pone con dibujitos, como a los niños, para que lo entiendas ☺ Ves...

Primero se dispara un impulso de energía electromagnética...

CÓMO SE TOMAN DATOS

Radares, estaciones convencionales y la mayor red de estaciones meteorológicas automáticas del país conforman la red agrometeorológica del INTA.

CONDICIONES METEOROLÓGICAS

Total	172
• Convencionales	30
• Automáticas	142

Las estaciones convencionales y automáticas registran datos agrometeorológicos en tiempo real. Los registros, junto con la base de datos históricos y estadísticas mensuales, son de valor para productores, investigadores, estudios agroclimáticos, etc.

RED DE AGROMETEOROLOGÍA DEL INTA

La distribución de las estaciones proporciona una amplia cobertura del territorio nacional.

- Estaciones Meteorológicas Convencionales -EMC-
- Estaciones Meteorológicas Automáticas -EMA-

1 Cuando el pulso choca con una gota de agua, una cantidad de energía es reflejada en forma de "eco".

2 El radar registra ese eco y se determina el tipo de fenómeno: lluvia, granizo, nieve, etc.

FUNCIONAMIENTO DE UN RADAR

1 A través de una antena, se emite un pulso de energía electromagnética.

2 El pulso tiene una duración y una longitud de onda determinadas, que permiten registrar gotas de agua y cristales de hielo.

3 Eco hacia el radar.

4 El radar registra ese eco y se determina el tipo de fenómeno: lluvia, granizo, nieve, etc.

QUÉ MIDE UNA EMA

Equipadas con distintos instrumentos, las estaciones automáticas registran:

- Temperatura y acumulación térmica
- Temperatura del suelo
- Unidades y horas de frío
- Precipitación
- Duración de follaje mojado
- Humedad
- Viento: velocidad y dirección
- Radiación solar

PARA QUÉ SIRVE LA INFORMACIÓN

Los datos obtenidos se cruzan con las condiciones que afectan a cultivos y a animales para brindar alertas de planes de manejo.

ESTRES CALÓRICO Y BIENESTAR ANIMAL

El clima actual puede afectar la eficiencia productiva de todos los cerdos. El índice de temperatura y humedad (ITH) es utilizado para monitorear si las condiciones ambientales resultan estresantes para los bovinos.

Evolución del índice ITH

Gráfico: Línea que muestra el índice ITH a lo largo del día (00 a 24 horas) en Rolava, 28 febrero 2016 -hnoa-. Se indica un "Umbral de confort" y "Estrés".

FUSARIOSIOS DE LA ESPIGA DE TRIGO

Los epidemios tempranos de este fungo se asocian a la ocurrencia de largos períodos de mojado ~14 a 22 h- y temperaturas de 15 a 25°C durante el período de 25-30 días, cuando el tallo de trigo presenta espigas con entrenos expuestas.

Evolución del índice Fusarium

Gráfico: Línea que muestra el índice Fusarium a lo largo del tiempo (03 a 12) en Quil Guazur (E. Rolav), octubre 2002. Se indica un "Umbral de riesgo".

BENEFICIOS PARA EL PRODUCTOR

El acceso a la información es libre y gratuito. El análisis de los datos permite diseñar estrategias de manejo, adecuadas a las variaciones meteorológicas y climáticas.

Producción animal, Suelos, Cultivos, Plagas y enfermedades.

Infografía: GUARDADO NICOLAI. Ilustración: JESÚS GARCÍA / INTA / INTA Infancia



www.justiciasocial.com.es

La soberanía se transmite, no se cobra



Aquí tienes todo el marrón en una foto, la movida es que **en la siguiente hoja vas a ver que a muchas instalaciones de estas, las hemos pillado radiando en vivo directo gracias a que existen webs que se dedican a exponer la radiación electromagnética en tiempo real. También hay alguna aplicación de móvil. Después de este PDF seguro que las ponen de pago como pasó cuando hablé de FLYGHTRADAR24...**

¿Por qué me di cuenta de que los SBX-1 tienen que ver con el H.A.A.R.P. y con la radiación? Pues por varias cosas, la primera que en las instalaciones que H.A.A.R.P. que hemos visto, suelen tener un SBX-1 o más cerca. La segunda y la que me convenció del todo fue que en las patentes H.A.A.R.P. que verás después hablan de las ondas ELF y justo sale la bolita redonda...

Seguramente este estudio se quede pequeño y no esté completo, porque tienen la manía de instalar más y más y más instalaciones... Están instalando más instalaciones H.A.A.R.P., están instalando más SBX-1, están instalando más V.O.R. y están instalando más torres 5G cada día. De mientras **los borregos y la borregada tragacionistas con el lavado de cerebro de la televisión y la radio nos insultan conspiranoicos**. Pues prefiero investigar por mi cuenta y tener un pensamiento distinto y crítico que ser un puto borrego calzonazos. **Esta es la misma gente que se cree que los del islam derribaron las torres gemelas en el 11-S, son los que han llevado el bozal con orgullo y han aplaudido un confinamiento ilegal... Son los que se ha vacunado y no tienen ni si quiera unos papeles por escrito de que tal fecha, tal lugar, en tal empresa, un profesional con nombres y apellidos les hizo un tratamiento médico metiéndoles heroína con una jeringuilla. Ni si quiera tienen pruebas de que han sido vacunados... Los listos!!!... Que yo sepa hasta cuando voy al chino y compro una escoba, me dan un ticket con fecha hora y tal. En el dentista hay que firmar un contrato para que te meta mano y está todo en papel muy explícito...**

SI NO LUCHAS POR TUS DERECHOS NO MERECE TENERLOS UCC1-308 Autor: Chem
VEN CON NOSOTROS! Estamos en TELEGRAM: t.me/soberaniayjusticiasocial PDFs GRATIS

© Prohibido la reproducción total o parcial de esta obra registrada bajo COPYRIGHT INTERNACIONAL sin nombrar a JUSTICIA SOCIAL y el mal uso de esta información inclusive en beneficio propio, de no ser así aceptarás una multa de 1 onza de oro por segundo hablando de esto. NOTIFICACIÓN LEGAL LEX MERCATORIA. **TODOS LOS DERECHOS RESERVADOS**



www.justiciasocial.com.es

La soberanía se transmite, no se cobra

<https://www.windy.com/es/-Radar-del-tiempo-radar?radar,36.453,-1.350,5>

Windy.com/
Windy as forecasted
Wind map and weather forecast

<https://weather-radar-live.com/es/>

weather-radar-live.com
Tiempo radar EN VIVO ✓ ¡En tiempo real!
¡Tiempo radar EN VIVO: Seleccione su ciudad o región ahora y vea el último radar con nubosidad, lluvia y tormenta!

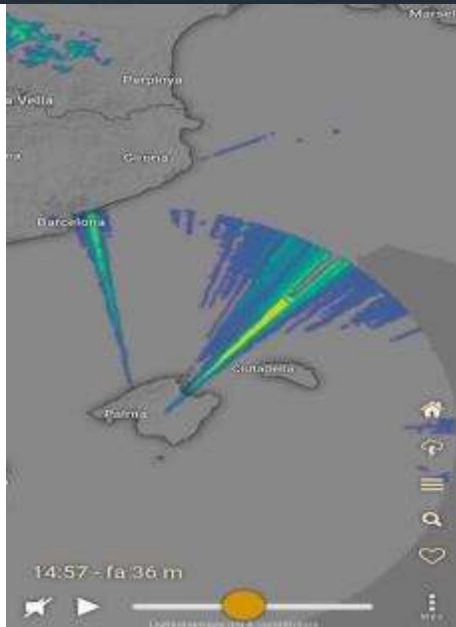

E.V.A.7

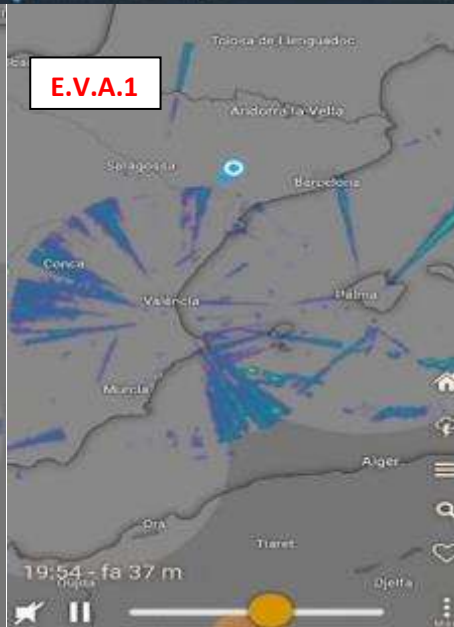

E.V.A.5



E.V.A.9

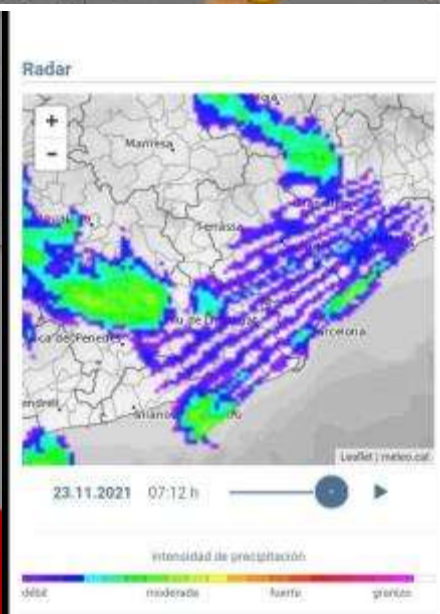

E.V.A. 4

SI NO LUCHAS POR TUS DERECHOS NO MERECE TENERLOS UCC1-308 Autor: Chem
VEN CON NOSOTROS! Estamos en TELEGRAM: t.me/soberaniayjusticiasocial PDFs GRATIS
© Prohibido la reproducción total o parcial de esta obra registrada bajo COPYRIGHT INTERNACIONAL sin nombrar a JUSTICIA SOCIAL y el mal uso de esta información inclusive en beneficio propio, de no ser así aceptarás una multa de 1 onza de oro por segundo hablando de esto. NOTIFICACIÓN LEGAL LEX MERCATORIA. TODOS LOS DERECHOS RESERVADOS



www.justiciasocial.com.es

La soberanía se transmite, no se cobra

LOS PUNTOS V.O.R.

(Dicen que son radares para los aviones,,, también dicen que son estelas de condensación)



Se vuelve a dar el patrón de un “ejército” de antenas. Una instalación V.O.R. tiene 48 antenas en círculo y 1 en medio del círculo, en total 49. Son muchas antenas.... Demasiadas para ser sólo un radar,,, no crees??

Hablemos un poco de las V.O.R.... Esto es una instalación **V.O.R.**, y es una plaga éstas instalaciones, 2 en La rioja hay; en HERVÍAS y en AGONCILLO, que las he ido a ver con mis propios ojos y es verdad. Salen en la aplicación de FLIGHTRADAR24.

V.ery high frequency

O.mnidireccional

R.ange

Ya estamos otra vez, con la tontería de las H.A.A.R.P. y de sus altísimas frecuencias, y la gente no lo ve,,, yo tengo muy claro el significado de la V, que es VHF:

VERY HIGH FREQUENCY!!!!!!!!!!

En español le llaman radio faro omnidireccional de muy alta frecuencia.

Con toda la experiencia que tengo yo en éste campo, os debo de confesar que crearon las instalaciones H.A.A.R.P. por todo el mundo y vieron aun así, que les faltaba algo de mirilla y le sumaron las SBX-1 y notaron una mejoría impresionante en todos sus proyectos. Pero ellos querían focalizar más, así que crearon la tercera tontería de los puntos V.O.R., para sumar puntos de mirilla. **Sólo su aspecto parece como si sujetara la atmósfera, o debería decir que es como si sujetara LA CAPA PLATEADA de metales que muchas veces vemos en el cielo, cuando se pasan 4 pueblos fumigando tanto!**

Sinceramente ha sido poner estas 3 instalaciones juntas: **H.A.A.R.P. + SBX-1 + V.O.R.** y añadir el **5G** aquí en España con Vodafone en verano de 2019, y aparecer no sé cuántos tornados por la zona de alicante seguidos, pero que **en un pueblo se vieron 3 tornados a la vez!!! Y lo de la gota fría de la Vega baja flipando... (Murcia, que se hizo 2 veces en 2 meses, menudo cante!).** Llevo ya muchos años observándoles... Demasiados...

SI NO LUCHAS POR TUS DERECHOS NO MERECE TENERLOS UCC1-308 Autor: Chem
VEN CON NOSOTROS! Estamos en TELEGRAM: t.me/soberaniayjusticiasocial PDFs GRATIS

© Prohibido la reproducción total o parcial de esta obra registrada bajo COPYRIGHT INTERNACIONAL sin nombrar a JUSTICIA SOCIAL y el mal uso de esta información inclusive en beneficio propio, de no ser así aceptará una multa de 1 onza de oro por segundo hablando de esto. NOTIFICACIÓN LEGAL LEX MERCATORIA. **TODOS LOS DERECHOS RESERVADOS**



www.justiciasocial.com.es

La soberanía se transmite, no se cobra

EL 5G



Que estén poniendo ondas microondas a la altura de la cabeza de la gente en las ciudades es delito de lesa humanidad y al igual que los chemtrails es un ataque contra la población pero brutal y descarado... Tres hojas más adelante hay una gráfica con el espectro electromagnético y verás dónde se sitúa el 5G, y si no busca a qué frecuencias opera... Que también, a estas alturas te van a decir lo que les dé la gana...

La razón principal del confinamiento ilegal fue llenar España de torres 5G. Recuerdo viajar por España en 2018 o 2019 y ver España bonita sin aberraciones en la naturaleza exceptuando los molinos esos horribles... Pero a partir del confinamiento, tú viajabas y cada 5 minutos te encontrabas una torre 5G de estas...

Otra cosa que me llamó la atención fue el vídeo del técnico de telecomunicaciones que donde la antena 5G pone COV-19... Y empecé a pensar si las 5G tenían relación con el COVI, con los pulmones y sí la tienen. La gente está infectada de metales pesados, y si te dan **ondas microondas** pues **los metales se ponen a vibrar**... Y donde más metales tenemos es en los pulmones pues los respiramos, depende lo expuesto que estés a una torre de estas pues más micro desgarros te van a producir los metales fumigados.



SI NO LUCHAS POR TUS DERECHOS NO MERECES TENERLOS UCC1-308 Autor: Chem
VEN CON NOSOTROS! Estamos en TELEGRAM: t.me/soberaniayjusticiasocial PDFs GRATIS

© Prohibido la reproducción total o parcial de esta obra registrada bajo COPYRIGHT INTERNACIONAL sin nombrar a JUSTICIA SOCIAL y el mal uso de esta información inclusive en beneficio propio, de no ser así aceptarás una multa de 1 onza de oro por segundo hablando de esto. NOTIFICACIÓN LEGAL LEX MERCATORIA. **TODOS LOS DERECHOS RESERVADOS**



www.justiciasocial.com.es

La soberanía se transmite, no se cobra

13:34 0.6KB/s Ley de campos electr... ncbi.nlm.nih.gov

PMC PubMed Central®

Los hallazgos de pulsación modulada son especialmente importantes para la radiación 5G, donde cualquier sistema 5G completo que se comuniquen con "internet de las cosas" nos expondrá a billones de modulaciones extremadamente cortas y muchos miles de millones de pulsos emparejados de polaridad idéntica. Las pulsaciones de radiación 5G son pulsos moduladores, no los pulsos puros de estos pulsos de nanosegundos. Porque ambos tipos de pulsos actúan *via* VGCC activation, they may each be expected to produce similar effects on the cells of our bodies. Pulsation may also be of great importance for other highly

61). El-Sweify S., Soliman H., Huessein M. El bloqueo del canal de calcio alivia la lesión cerebral inducida por la exposición a largo plazo a un campo electromagnético. *J. Appl. Biomed.* 2008 ;6: 153-163. doi: 10.32725 / jab.2008.019. [[CrossRef](#)] [[Google Scholar](#)]

62). Jackson J.S., Witton J., Johnson J.D., et al. Estabilidad alterada de la sinapsis en las primeras etapas de la tauopatía. *Cell Rep.* 2017 ;18(13): 3063–3068. doi: 10.1016 / j.celrep.2017.03.013. [[Artículo libre de PMC](#)] [[PubMed](#)] [[CrossRef](#)] [[Google Scholar](#)]

63). Orrenius S., Gogvadze V., Zhivotovsky B. Calcio y mitocondrias en la regulación de la muerte celular. *Biochem. Biophys. Res. Comun.* 2015 ;460(1): 72–81. doi: 10.1016 / j.bbrc.2015.01.137. [[PubMed](#)]

13:40 0.9KB/s Ley de campos electr... ncbi.nlm.nih.gov

66). Levitt B.B., Lai H. Efectos biológicos de la exposición a la radiación electromagnética emitida por las estaciones base de la torre celular y otros conjuntos de antenas. *Reinar. Rev.* 2010 ;18): 369–395. doi: 10.1139 / A10-018. [[CrossRef](#)] [[Google Scholar](#)]

67). Subhan F., Khan A., Ahmed S., Malik S.N., Bakshah S.T., Tahir S. Antenas móviles y su impacto en la salud humana. *J. Med. Imaging Health Inform.* 2018 ;8: 1266-1273. doi: 10.1166 / jmih.2018.2296. [[CrossRef](#)] [[Google Scholar](#)]

68). Dwyer M.J., Leeper D.B. *Un informe bibliográfico actual sobre las propiedades cancerígenas de la radiación ionizante y no ionizante.* Publicación DHEW. NIOSH; 1978. pp. 78-134. [[Google Scholar](#)]

13:40 0.4KB/s Ley de campos electr... ncbi.nlm.nih.gov

78). Jiang D.P., Li J., Zhang J., et al. La exposición al pulso electromagnético induce la sobreexpresión de la proteína beta amiloide en ratas. *Arco. Med. Res.* 2013 ;44(3): 178-184. doi: 10.1016 / j.arcmed.2013.03.005. [[PubMed](#)] [[CrossRef](#)] [[Google Scholar](#)]

79). Jiang D.P., Li J.H., Zhang J., et al. La exposición al pulso electromagnético a largo plazo induce la deposición de Abeta y la disfunción cognitiva a través del estrés oxidativo y la sobreexpresión de APP y BACE1. *Brain Res.* 2016 ;1642: 10-19. doi: 10.1016 / j.brainres.2016.02.053. [[PubMed](#)] [[CrossRef](#)] [[Google Scholar](#)]

80). Pilla A.A. Campos electromagnéticos no térmicos: desde el primer mensajero hasta las aplicaciones terapéuticas. *Electromagn. Biol. Med.* 2013 ;32(2): 123-136. doi: 10.3109 / 15368378.2013.776335. [[PubMed](#)]

SI NO LUCHAS POR TUS DERECHOS NO MERECES TENERLOS UCC1-308 Autor: Chem
VEN CON NOSOTROS! Estamos en TELEGRAM: t.me/soberaniayjusticiasocial PDFs GRATIS

© Prohibido la reproducción total o parcial de esta obra registrada bajo COPYRIGHT INTERNACIONAL sin nombrar a JUSTICIA SOCIAL y el mal uso de esta información inclusive en beneficio propio, de no ser así aceptará una multa de 1 onza de oro por segundo hablando de esto. NOTIFICACIÓN LEGAL LEX MERCATORIA. TODOS LOS DERECHOS RESERVADOS



www.justiciasocial.com.es

La soberanía se transmite, no se cobra

La revista digital CUERPO MENTE se ha tomado la molestia de investigar bastante bien los daños del 5G, dejamos aquí su testimonio además de dales publicidad gratis y recomendarlos.

CUERPO MENTE

Ana Montes

Periodista

15 DE JUNIO DE 2021 · 10:53

La tecnología 5G de la telefonía móvil y el "internet de las cosas" ya está entre nosotros. El pasado mes de julio, Vodafone lanzó su red sobre 15 ciudades españolas. Se promete navegación acelerada, nuevos servicios y comodidades, pero **los riesgos para la salud se están silenciando**.

Existen científicos independientes que nos advierten de las consecuencias de estar continuamente sometidos, sin descanso, a la contaminación electromagnética que suponen las **emisiones de alta frecuencia de antenas, móviles, wifis y aparatos inalámbricos conectados**.

LECTURA RECOMENDADA

Stop 5G: denuncian los riesgos de la nueva tecnología móvil

SITUACIÓN SIN CONTROL: LOS GOBIERNOS NO REGULAN Y LOS CIENTÍFICOS SE PREOCUPAN

Investigadores como Magda Havas, Annie Sasco, David Carpenter o Ceferino Maestú, que participaron en las Jornadas Científicas organizadas por la Asociación de Electro y Químico Sensibles por el Derecho a la Salud (EQSDS) en Segovia, advierten que la **tecnología 5G** irá acompañada de un aumento de una variedad de patologías, desde **infertilidad a enfermedades neurológicas y cáncer**.

"Los gobiernos no están controlando lo que pasa y los científicos estamos muy preocupados", afirmó Ceferino Maestú, director del Laboratorio de Bioelectromagnetismo del Centro de Tecnología Biomédica de la Universidad Politécnica de Madrid.

LECTURA RECOMENDADA

Alarma por la tecnología 5G: a más promesas, más riesgos

CÁNCER, DIABETES, ICTUS, INFARTOS...: EL PRECIO DE LA TECNOLOGÍA 5G

"Ya es imposible decir que las radiofrecuencias no producen cáncer", afirmó David Carpenter, coautor del informe internacional Bioinitiative y director del Instituto de Salud y Medio Ambiente (Nueva York), centro colaborador de la Organización Mundial de la Salud (OMS), que en 2011 clasificó **las microondas de la telefonía móvil como "posiblemente cancerígenas"**. Otro efecto sería la aparición de un **tercer tipo de diabetes** cuyo desencadenante sería la **contaminación electromagnética**. "Al exponernos a esta radiación, se altera el

**SI NO LUCHAS POR TUS DERECHOS NO MERECE TENERLOS UCC1-308 Autor: Chem
VEN CON NOSOTROS! Estamos en TELEGRAM: t.me/soberaniayjusticiasocial PDFs GRATIS**

© Prohibido la reproducción total o parcial de esta obra registrada bajo COPYRIGHT INTERNACIONAL sin nombrar a JUSTICIA SOCIAL y el mal uso de esta información inclusive en beneficio propio, de no ser así aceptarás una multa de 1 onza de oro por segundo hablando de esto. NOTIFICACIÓN LEGAL LEX MERCATORIA. **TODOS LOS DERECHOS RESERVADOS**



www.justiciasocial.com.es

La soberanía se transmite, no se cobra

funcionamiento de las células", especificó Magda Havas, profesora de ciencias ambientales de las universidades canadienses de Toronto y de Trent.

Magda Havas advirtió que puede darse una **catástrofe sanitaria**, en la que las **personas con hipersensibilidad electromagnética** podrían sufrir **ictus o infartos por coagulación** de la sangre, ya que en ella "los glóbulos sanguíneos se aglutinan, no fluyen libremente" cuando están expuestas.

Un estudio francés de 2018 del profesor Dominique Belpomme concluye que empieza a haber consenso sobre el **aumento de estrés oxidativo** generalizado por exposición a los campos electromagnéticos, algo que el 80% de las personas con **electrosensibilidad** registra en índices más altos, según David Carpenter.

Por eso, dijo, no hay que centrarse solo en el calentamiento de los tejidos (único efecto que cuenta con consenso) porque hay más efectos biológicos "y con la **G5** va a ser peor".

GRAN AFECTACIÓN EN NIÑOS Y JÓVENES

El estudio Mobi-Kids, presentado a la Comisión Europea en 2017 y aún sin publicar, podría conseguir –según Annie Sasco, exdirectora de epidemiología del *Instituto Nacional de la Salud y la Investigación Médica de Francia*– que la IARC elevara la clasificación dentro del Grupo 2A, "probablemente cancerígeno", o Grupo 1, "cancerígeno", ya que muestra un **riesgo de cáncer cerebral para las personas de 7 a 24 años**.

LECTURA RECOMENDADA

Cada vez hay más personas hipersensibles a los móviles

¿QUÉ NOS DICE LA INVESTIGACIÓN OFICIAL?

Quizá el estudio que ha tenido más repercusión en los últimos meses ha sido el realizado por el Programa Nacional de Toxicología del *Instituto Nacional para la Salud y la Seguridad Ambiental de Estados Unidos*.

Este estudio ha hallado una "clara evidencia" del efecto cancerígeno de las **emisiones de los teléfonos móviles** sobre ratones de laboratorio. En concreto, la investigación señala que una exposición elevada se relaciona con **tumores malignos en el corazón** (schwannomas). También existe "alguna evidencia" de **tumores malignos cerebrales** (gliomas) y **de cáncer en las glándulas adrenales**.

Estos resultados han sido confirmados por otras investigaciones, como la llevada a cabo en el *Instituto Ramazzini (Italia)*, que también ha encontrado una relación entre las emisiones de microondas y el schwannoma maligno de corazón y el glioma.

Otro estudio epidemiológico interesante es el francés CERENAT, publicado en Occupational Environment Medicine, que constata que **el uso del móvil, incluso 30 minutos al día, duplica o triplica el riesgo de padecer un tumor cerebral**.

LECTURA RECOMENDADA

Cómo reducir la radiación electromagnética en casa

PROTESTAS EN MARCHA CONTRA LA TECNOLOGÍA 5G

Debido al despliegue de la tecnología 5G, **la contaminación electromagnética aumentará notablemente en los próximos años** y con ella los efectos negativos sobre la salud de las personas. Ante la falta de conciencia política y social sobre el problema, se han organizado plataformas apoyadas por personas afectadas y científicos como "**STOP 5G**", que ya cuenta con grupos en 200 ciudades del mundo.

Estas plataformas exigen una **moratoria en el desarrollo de las redes 5G**, cambios en la normativa que regula los niveles de emisión y se plantean presentar demandas contras las empresas de telefonía.

SI NO LUCHAS POR TUS DERECHOS NO MERECEES TENERLOS UCC1-308 Autor: Chem
VEN CON NOSOTROS! Estamos en TELEGRAM: t.me/soberaniayjusticiasocial PDFs GRATIS

© Prohibido la reproducción total o parcial de esta obra registrada bajo COPYRIGHT INTERNACIONAL sin nombrar a JUSTICIA SOCIAL y el mal uso de esta información inclusive en beneficio propio, de no ser así aceptará una multa de 1 onza de oro por segundo hablando de esto. NOTIFICACIÓN LEGAL LEX MERCATORIA. **TODOS LOS DERECHOS RESERVADOS**



www.justiciasocial.com.es

La soberanía se transmite, no se cobra

AVIONES DE ENERGÍA DIRIGIDA

Apuesto a que has estado en casa alguna vez, y has oído a un avión como que sonaba raro,,, como un sonido mucho más grave que de lo normal, similar a las frecuencias graves de un subwoofer... Muy graves... OOOOMMMMMMMMMM, no sé cómo explicarme mejor... Pero no es el típico sonido de avión, es mucho más grave y se nota más, alguna vez a las 4 de la mañana me ha despertado!!!

Y acabo de recordar otro momento que estuve en la cama y también me desperté por haber oído el estruendo de un sonido electrónico súper raro.

El tema de la energía dirigida, cuidado... Yo las primeras veces que oí el término fue por la movida del **GANGSTALKING**... Y acabé enterando de que es cierto que existe, de hecho entrevisté a dos afectados, uno creo que era un exmilitar y la otra una señora, aunque conozco más casos.

Y acabé viendo aviones como este, y ahí fue cuando me cuadró lo de que hay aviones que suenan mucho más que otros, pero es algo exagerado y como muy graves.



¿Sabes lo que pasa?,,, que el Luisma es tonto!! Y hay mucho Luisma en la población... La gente se piensa que estamos en la era de piedra, y **en 2023 hay mucha tecnología!!**

SI NO LUCHAS POR TUS DERECHOS NO MERECE TENERLOS UCC1-308 Autor: Chem
VEN CON NOSOTROS! Estamos en TELEGRAM: t.me/soberaniayjusticiasocial PDFs GRATIS

© Prohibido la reproducción total o parcial de esta obra registrada bajo COPYRIGHT INTERNACIONAL sin nombrar a JUSTICIA SOCIAL y el mal uso de esta información inclusive en beneficio propio, de no ser así aceptarás una multa de 1 onza de oro por segundo hablando de esto. NOTIFICACIÓN LEGAL LEX MERCATORIA. **TODOS LOS DERECHOS RESERVADOS**



www.justiciasocial.com.es

La soberanía se transmite, no se cobra

Me he tomado la libertad de editar la siguiente foto para que entiendas más, cómo está el tema de la radiación...

*****Las instalaciones H.A.A.R.P. y V.O.R. son pepinazos a la atmósfera de alta intensidad. Los V.O.R. no tienen tanta potencia, pero es el sistema con el mayor número de instalaciones funcionando, hay instalaciones V.O.R. por dokier, instala la aplicación FLIGHTRADAR24 y ahí te los muestra. Lo que pasa que hice un directo mostrando las cientos de V.O.R. que había por España y al día siguiente tumbaron la aplicación y al día siguiente la pusieron de pago... JA!...

*Las instalaciones SBX-1, que son las que mueven las ondas ELF, están a la izquierda del todo, son las frecuencias extremadamente bajas. **Te recuerdo que tu cerebro trabaja de 1Hz a 20Hz bastante bien, a partir de 20Hz malestar, depresión, pánico, ansiedad, etc...** Tu oído es capaz de oír de 20Hz a 20Khz. Tus ojos ven muy poco (entre infrarrojos y ultravioleta) de todo lo que pasa en el espectro electromagnético.

** ¿Ves el teléfono rodeado de rojo? Pues representa al 2G, al 3G y al 4G. Si te fijas son ondas radioeléctricas sin más. Pero la radiación 5G no son ondas radioeléctricas sin más... **Las 5G son ondas radioeléctricas microondas de las que te fríen el cerebro!!!** ¿Te acuerdas cuando de niño mirabas la comida dentro del microondas dando vueltas?... Yo alguna vez pegaba mi cara a la puerta del microondas funcionando... Recuerdo la sensación de que se te hormigueaba la cara... Y una de las veces me pegué tanto que me hizo daño y dejé de hacer el tonto con el microondas... Sé cómo funcionan las ondas microondas de primera mano, pues las he probado en mi cara y te fríen,, como le pasa a la comida que da vueltas dentro del microondas. Y si no, pues haces la prueba!!! Bien pues el 5G trabaja en ese rango de frecuencias... Desde el confinamiento ilegal de 2020 no han parado de construir y de construir torres 5G... ¿Pero qué pasa?!! Si España está infectada de torres 5G!!! Si hay torres 5G cada 5 minutos!!!!

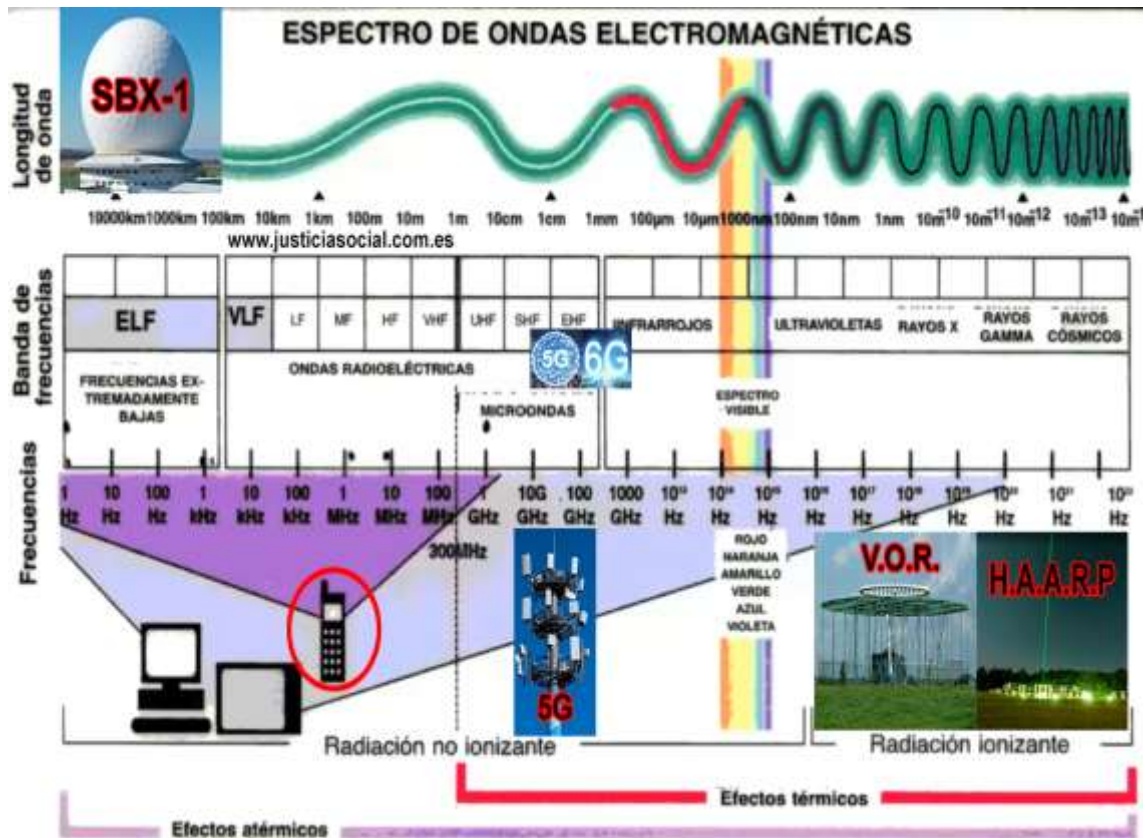

SI NO LUCHAS POR TUS DERECHOS NO MERECES TENERLOS UCC1-308 Autor: Chem
VEN CON NOSOTROS! Estamos en TELEGRAM: t.me/soberaniayjusticiasocial PDFs GRATIS

© Prohibido la reproducción total o parcial de esta obra registrada bajo COPYRIGHT INTERNACIONAL sin nombrar a JUSTICIA SOCIAL y el mal uso de esta información inclusive en beneficio propio, de no ser así aceptará una multa de 1 onza de oro por segundo hablando de esto. NOTIFICACIÓN LEGAL LEX MERCATORIA. **TODOS LOS DERECHOS RESERVADOS**



www.justiciasocial.com.es

La soberanía se transmite, no se cobra

Quiero que te fijes en el espectro electromagnético, en la longitud de onda, esa que es de color verde arriba. Pues muchas veces he visto los cielos con estos patrones de radiación electromagnética con una longitud de onda de X... Digo X porque no puedo subir al cielo y medirla!!! Pero cuando nos radian los cielos se ven así:



SI NO LUCHAS POR TUS DERECHOS NO MERECEES TENERLOS UCC1-308 Autor: Chem
VEN CON NOSOTROS! Estamos en TELEGRAM: t.me/soberaniayjusticiasocial PDFs GRATIS

© Prohibido la reproducción total o parcial de esta obra registrada bajo COPYRIGHT INTERNACIONAL sin nombrar a JUSTICIA SOCIAL y el mal uso de esta información inclusive en beneficio propio, de no ser así aceptarás una multa de 1 onza de oro por segundo hablando de esto. NOTIFICACIÓN LEGAL LEX MERCATORIA. **TODOS LOS DERECHOS RESERVADOS**



www.justiciasocial.com.es

La soberanía se transmite, no se cobra

PATENTES H.A.A.R.P.

EE.UU. Patente 4686605:

Método y aparato para alterar una región de la atmósfera de la Tierra, Ionosfera, y / o la Magnetosfera

Inventores: Eastlund, Bernard J., Spring, TX

Cesionarios: APTI, Inc., Los Angeles, CA

Publicado: 11 de agosto 1987

Fecha de presentación: 10 de enero 1985

EE.UU. Patente 5038664:

Método para producir una capa de partículas relativistas a una altitud Sobre la superficie de la Tierra

Inventores: Eastlund, Bernard J., Spring, TX

Cesionarios: APTI, Inc., Washington, DC

Publicado: 13 de agosto 1991

Fecha de presentación: 10 de enero 1985

EE.UU. Patente 4712155:

Método y aparato para crear un ciclotrón de electrones artificial Calefacción región de plasma

Inventores: Eastlund, Bernard J., Spring, TX

Ramo; Simon, Beverly Hills, CA

Cesionarios: APTI, Inc., Los Angeles, CA

Publicado: 08 de diciembre 1987

Fecha de presentación: 28 de enero 1985

EE.UU. Patente 5068669:

Transmisión de potencia del sistema

Inventores: Koert, Peter, Washington, DC

Cha, James T., Fairfax, VA

Cesionarios: APTI, Inc., Washington, DC

Publicado: 26 de noviembre 1991

Fecha de presentación: 01 de septiembre 1988

EE.UU. Patente 5218374:

Sistema de energía radiante de circuito impresora elementos radiantes Después de haber cavidades resonantes

Inventores: Koert, Peter, Washington, DC

Cha, James T., Fairfax, VA

Cesionarios: APTI, Inc., Washington, DC

Publicado: 08 de junio 1993

Fecha de presentación: 10 de octubre 1989

EE.UU. Patente 5293176:

Doblado Cruz elemento Grid antena dipolo

Inventores: Elliot, Paul G., Vienna, VA

Cesionarios: APTI, Inc., Washington, DC

Publicado: 08 de marzo 1994

Fecha de presentación: 18 de noviembre 1991

**SI NO LUCHAS POR TUS DERECHOS NO MERECE TENERLOS UCC1-308 Autor: Chem
VEN CON NOSOTROS! Estamos en TELEGRAM: t.me/soberaniayjusticiasocial PDFs GRATIS**

© Prohibido la reproducción total o parcial de esta obra registrada bajo COPYRIGHT INTERNACIONAL sin nombrar a JUSTICIA SOCIAL y el mal uso de esta información inclusive en beneficio propio, de no ser así aceptará una multa de 1 onza de oro por segundo hablando de esto. NOTIFICACIÓN LEGAL LEX MERCATORIA. **TODOS LOS DERECHOS RESERVADOS**



www.justiciasocial.com.es

La soberanía se transmite, no se cobra

EE.UU. Patente 5202689:

Reflector ligero enfoque para el espacio

Inventores: Bussard, Robert W., Manassas, VA
Wallace, Thomas H., Gainesville, FL

Cesionario: APTI, Inc., Washington, DC

Publicado: 13 de abril 1993

Fecha de presentación: 23 de agosto 1991

EE.UU. Patente 5041834:

Espejo artificiales ionosféricos compone de una capa de plasma
Que se puede inclinar

Inventores: Koert, Peter, Washington, DC

Cesionario: APTI, Inc., Washington, DC

Publicado: 20 de agosto 1991

Archivado: mayo. 17, 1990

EE.UU. Patente 4999637:

Formación de nubes de ionización artificial sobre la tierra

Inventores: Bajo, Ronald M., Houston, TX

Cesionario: APTI, Inc., Washington, DC

Publicado: 12 de marzo 1991

Archivado: mayo. 14, 1987

EE.UU. Patente 4954709:

De alta resolución de Gamma Ray Detector Direccional

Inventores: Zigler; Arie, Rishon Le Zion, Israel

Eisen; Yosset, Rishon Le Zion, Israel

Cesionario: APTI, Inc., Washington, DC

Publicado: 04 de septiembre 1990

Fecha de presentación: 16 de agosto 1989

EE.UU. Patente 4817495:

Sistema de Defensa para discriminar entre objetos en el espacio

Inventores: Drobot, Adam T., Annandale, VA

Cesionario: APTI, Inc., Los Angeles, CA

Publicado: 04 de abril 1989

Fecha de presentación: 07 de julio 1986

EE.UU. Patente 4873928:

Explosiones de tamaño nuclear sin radiación

Inventores: Lowther, Frank E., Plano, TX

Cesionario: APTI, Inc., Los Angeles, CA

Publicado: 17 de octubre 1989

Fecha de presentación: 15 de junio 1987

APLICACIONES POTENCIALES

**SI NO LUCHAS POR TUS DERECHOS NO MERECE TENERLOS UCC1-308 Autor: Chem
VEN CON NOSOTROS! Estamos en TELEGRAM: t.me/soberaniayjusticiasocial PDFs GRATIS**

© Prohibido la reproducción total o parcial de esta obra registrada bajo COPYRIGHT INTERNACIONAL sin nombrar a JUSTICIA SOCIAL y el mal uso de esta información inclusive en beneficio propio, de no ser así aceptará una multa de 1 onza de oro por segundo hablando de esto. NOTIFICACIÓN LEGAL LEX MERCATORIA. **TODOS LOS DERECHOS RESERVADOS**



www.justiciasocial.com.es

La soberanía se transmite, no se cobra

El proyecto HAARP es diferente a otros "los calentadores de la atmósfera" en que el dispositivo de Eastland en la patente 4.686.605 permitiría una concentración de un vatio por centímetro cúbico en la atmósfera, en comparación con otros calentadores que sólo son capaces de entregar alrededor de una millonésima de un vatio por cc. Esta es una gran diferencia con otros dispositivos, y las patentes, que era "suficiente para provocar el movimiento de una región de plasma a lo largo de dicho divergentes líneas de campo magnético a una altitud superior a la altitud a la que dicha excitación se inició", según cita de un enero 1987 enmienda a la solicitud de la patente original, a fin de recibir la patente posterior.

Una revisión de los títulos de patente que muestra que una aplicación de esta tecnología puede ser de energía Transmisión, patentes 5.068.669, 5.218.374, 5.202.689 y: Transmitir el poder representado por los campos de Alaska ARCO gas natural en la atmósfera para ser recibidos por las estaciones de receptor adecuado en otros lugares! Evidentemente, estas aplicaciones se clasifican inicialmente.

Patente 5.041.834 crea un espejo artificial ionosféricos que podrían ser utilizados para el radar sobre el horizonte y otras comunicaciones de los militares a grandes distancias. También podría ser utilizado para localizar con gran precisión y resolución de posibles objetos de entrada.

Las patentes de otros mucho primaria con los componentes de la conocida "Guerra de las Galaxias" de sistemas, y podría proporcionar otras aplicaciones en la tecnología de haz de partículas, la defensa basada en el espacio, y las armas de plasma como el láser.

Parece que todas estas aplicaciones potenciales podrían ser clasificados por los militares en apoyo de la Defensa Nacional.

Fig. rebotar ondas ELF A través de la tierra y la atmósfera. (Tomado de una presentación realizada en el Taller de HAARP en 1991.) (Ondas ELF pueden alterar las funciones mentales y los patrones de migración de vida silvestre impacto.)

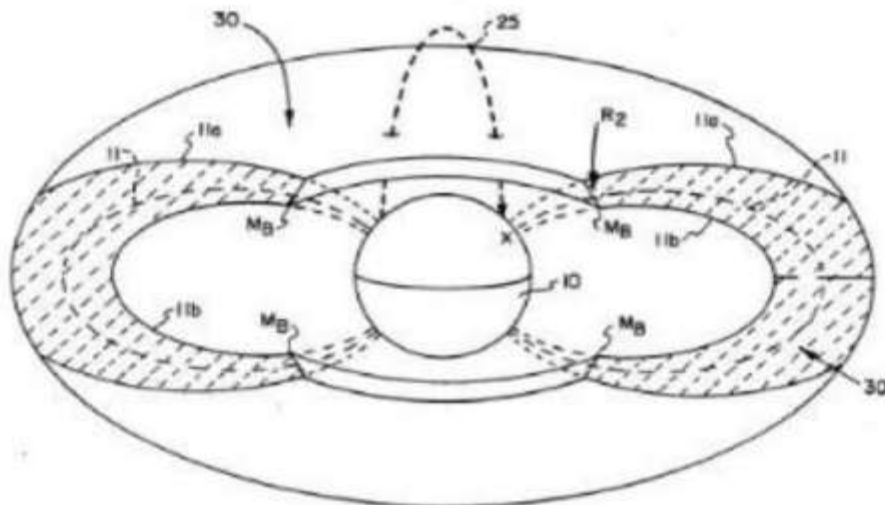

Eso es un SBX-1 o me lo parece a mí!!, vaya, pues sale en las patentes del HAARP...

SI NO LUCHAS POR TUS DERECHOS NO MERECE TENERLOS UCC1-308 Autor: Chem
VEN CON NOSOTROS! Estamos en TELEGRAM: t.me/soberaniayjusticiasocial PDFs GRATIS

© Prohibido la reproducción total o parcial de esta obra registrada bajo COPYRIGHT INTERNACIONAL sin nombrar a JUSTICIA SOCIAL y el mal uso de esta información inclusive en beneficio propio, de no ser así aceptarás una multa de 1 onza de oro por segundo hablando de esto. NOTIFICACIÓN LEGAL LEX MERCATORIA. **TODOS LOS DERECHOS RESERVADOS**



www.justiciasocial.com.es

La soberanía se transmite, no se cobra



3.951.134 – Modifica a distancia las ondas cerebrales

5.548.142 y 3.980.076 – Intervenir en el campo electromagnético del corazón del espectador para producir diferentes estados de ánimo deseados

5.330.414 – Inductor de ondas cerebrales mediante impulsos lumínicos que inducen deseos en el espectador

4.924.744 – Capaz de evaluar el estado del espectador a través de sus constantes vitales

5.644.363 – Dispositivo capaz de estimar las decisiones del espectador

5.586.967 – Aparato para la superposición de instrucciones subliminales visuales dentro de una señal de vídeo

5.392.788 – Inductor de estados alterados de conciencia que induce al espectador en un estado de hipnosis

4.777.529 – Telepatía sintética unidireccional capaz de modular voces en el cerebro del espectador

US5096467 A – Mecanismo para generar tornados artificiales y métodos para usarlos

Inventor: Shigeo Matsui. 17 / 03 / 1992

US20030085296 A1 – Control sobre huracanes y tornados

Inventor: Andrew Wansmaski. 08 / 05 / 2003

3,951,134 - Aparato y método por supervisar remotamente y alterar las ondas del cerebro

4,717,343 - Método de cambio de la Conducta de Personas

4,858,612 - Dispositivo de escucha

4,877,027 - Sistema de escucha

5,123,899 - Método y Sistema para alterar la conciencia

5,159,703 - Sistema de Presentación Subliminal Silencioso

5,270,800 - Generador de Mensajes Subliminales

5,507,291 - Método y aparato asociado para remotamente determinar la información acerca del Estado Emocional de las Personas

5,539,705 - Traductor de discursos ultrasónicos y sistema de comunicaciones

5,629,678 - Rastreador personal y sistema de recuperación

5,760,692 - Dispositivo de rastreo intra-oral

5,878,155 - Método por verificar la identidad humana durante las transacciones y ventas electrónicas

5,935,054 - Excitación magnética de resonancias sensorias

5,952,600 - Motor desactivador de armas a distancia

6,006,188 - Proceso señalado por determinar características psicológicas o fisiológicas que usan una base de conocimiento.

6,014,080 - Dispositivo corporal de rastreo activo y pasivo

6,017,302 - Manipulación acústica subliminal del sistema nervioso

6,051,594 - Métodos y formulaciones para modular la respuesta sexual humana

SI NO LUCHAS POR TUS DERECHOS NO MERECEES TENERLOS UCC1-308 Autor: Chem

VEN CON NOSOTROS!

Estamos en TELEGRAM: t.me/soberaniayjusticiasocial

PDFs GRATIS

© Prohibido la reproducción total o parcial de esta obra registrada bajo COPYRIGHT INTERNACIONAL sin nombrar a JUSTICIA SOCIAL y el mal uso de esta información inclusive en beneficio propio, de no ser así aceptarás una multa de 1 onza de oro por segundo hablando de esto. NOTIFICACIÓN LEGAL LEX MERCATORIA. **TODOS LOS DERECHOS RESERVADOS**



Mecanismo para generar tornados artificiales y métodos para usarlos

ARTIFICIAL TORNADO GENERATING MECHANISM AND METHOD OF UTILIZING GENERATED ARTIFICIAL TORNADOS

Inventor: Shigeo Matsui

US5096467 A

17-03-1992

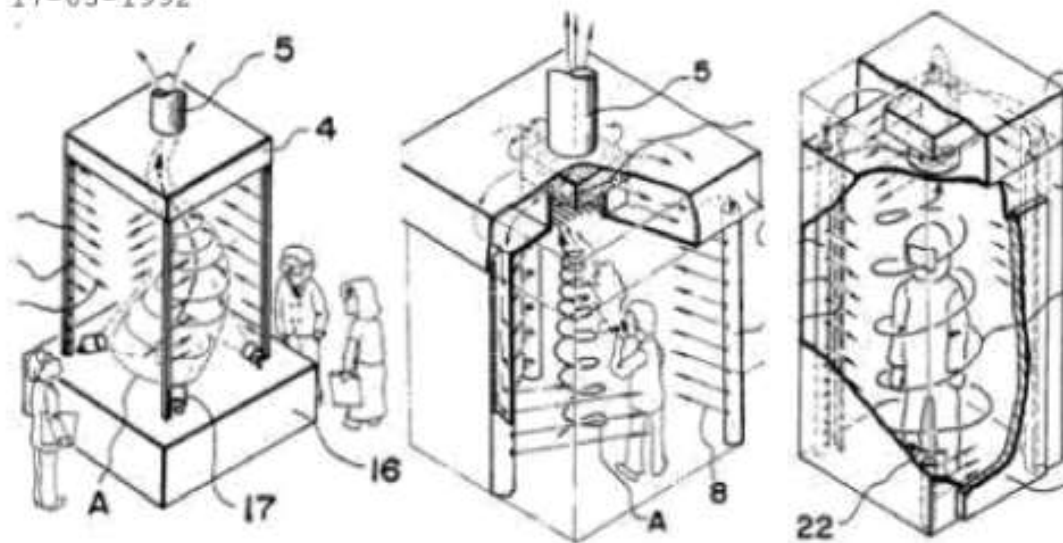

“La presente invención puede usarse para evacuar gases perjudiciales y polvos que, en la actualidad, se evacúan a través de una campana de humos... Un segundo uso de la presente invención es para el enfriamiento o calentamiento local (aire acondicionado)... Un tercer uso de la presente invención es para fines decorativos... Un cuarto uso de la presente invención es como ducha al aire utilizado actualmente para eliminar el polvo del aire... Un quinto uso para la presente invención es que puede ser utilizado para incrementar el empuje de un barco... Un sexto uso es para agitar un fluido... Un séptimo uso es para transmitir una potencia de rotación que, en la actualidad, se transmite mecánicamente generalmente por engranajes o poleas... Un octavo uso es transportar documentos en papel, como en los sistemas de transporte neumático... Un noveno uso de la presente invención es el de transmitir partículas de polvo”.

.....

Pues se le olvida al inventor que podría servir para capturar al Correcaminos... o, como siempre suele suceder, para que el Coyote acabe siendo víctima de su propia trampa.



www.justiciasocial.com.es

La soberanía se transmite, no se cobra



No menos espectacular resulta el siguiente dispositivo que usa ondas sonoras para controlar los tornados e incluso los huracanes.

HURRICANE AND TORNADO CONTROL DEVICE
Inventor: Andrew Waxmanski
US20030085296 A1
08-05-2003

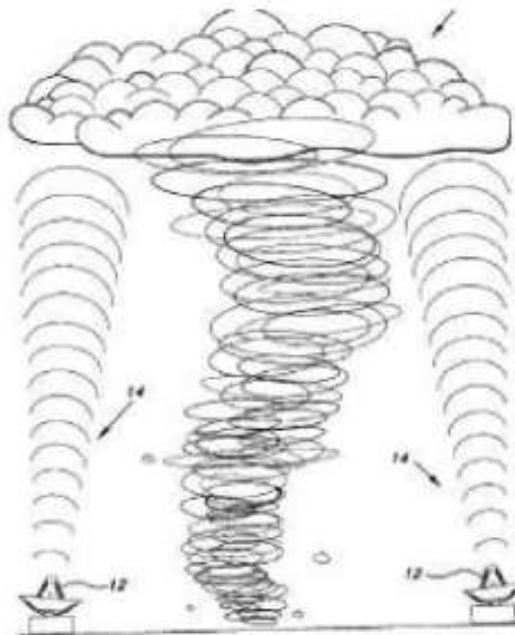

Si buscas por ti mism@ las patentes,,,,
te darás cuenta de que todas existen con su numerito ☺

SI NO LUCHAS POR TUS DERECHOS NO MERECE TENERLOS UCC1-308 Autor: Chem
VEN CON NOSOTROS! Estamos en TELEGRAM: t.me/soberaniayjusticiasocial PDFs GRATIS

© Prohibido la reproducción total o parcial de esta obra registrada bajo COPYRIGHT INTERNACIONAL sin nombrar a JUSTICIA SOCIAL y el mal uso de esta información inclusive en beneficio propio, de no ser así aceptarás una multa de 1 onza de oro por segundo hablando de esto. NOTIFICACIÓN LEGAL LEX MERCATORIA. TODOS LOS DERECHOS RESERVADOS



www.justiciasocial.com.es

La soberanía se transmite, no se cobra

MÁXIMOS RESPONSABLES DEL CAMBIO CLIMÁTICO MÁXIMOS RESPONSABLES DE LA MANIPULACIÓN CLIMÁTICA MÁXIMOS RESPONSABLES DE LA GEOINGENIERÍA

RANKING DE JUSTICIA SOCIAL A NIVEL INTERNACIONAL:

- 1) OTAN (ONU Naciones Unidas) OMM Organización Meteorológica Mundial
- 2) MONSANTO (BAYER) 2018 – 66.000 millones de \$ (SKULL & BONES 322) BLACK WATER
- 3) TEAM CHEMTRAILS SPRAY AND PRY
- 4) DARPA
- 5) OXITEC (Bill Gates, fumigan mosquitos transgénicos con x enfermedades como el ZIKA en la población)
- 6) USAF
- 7) DYNCORP
- 8) SUPERTANKER SERVICES INC
- 9) EVERGREENAIRLINES
- 10) AMARG "The Boneyard" (Tucson-Arizona) 3040th Aircraft Storage Group
- 11) PCC (Pilot Career Center) KFAR
- 12) WEATHER MODIFICATION INCORPORATED
- 13) RPG-Radiometer Physics GmbH
- 14) ETCgrup
- 15) AFSOC (Air Force Special Operations Command)
- 16) EXXON MOBIL – BP – SHELL – CHEVRON (Creadores de algunas patentes)
- 17) MIT (Reflejar la luz solar con el proyecto de burbujas espaciales...)
- 18) DELTA AIR LINES INC.
- 19) FARMAFIA **TODA LA INDUSTRIA FARMACÉUTICA!!! TODA!!! Te quieren enfermo para que no pienses bien!!**
- 20) Grupo de unión de cadenas hoteleras en pro de unas playas siempre con sol
- 21) C.I.C.R. La cruz roja (10 de diciembre 1976 convención ENMOD)
- 22) **N.S.A** **758 AS PITTSBURGH ARS U.S. AIR FORCE CUSTOM PATCHES**
- 23) **M.G.B.**
- 24) **M.S.S.**
- 25) CHEMTRAILS DISPERSION TEAM
- 26) OLIVER'S TRAVEL
- 27) GRUP
- 28) INFLUENCE MAP
- 29) UNILEVER
- 30) BREAKTHROUGHT ENERGY
- 31) SETENA y MINAE (Costa Rica servicios de fumigación)
- 32) CORPORATE EXCELLENCE – CENTRE FOR REPUTATION LEADERSHIP
- 33) PACTO MUNDIAL RED ESPAÑOLA: iniciativa de la ONU lidera la sostenibilidad empresarial



EMPRESAS LÍDERES EN FUMIGAR AGROTÓXICOS:

- 1) BAYER
- 2) SYNGENTA
- 3) BASF
- 4) DOW
- 5) AGROSCIENCES
- 6) MONSANTO
- 7) DU PONT
- 8) NUFARM
- 9) SUMITOMO
- 10) ARYSTA LIFESCIENCE

SI NO LUCHAS POR TUS DERECHOS NO MERECEES TENERLOS UCC1-308 Autor: Chem
VEN CON NOSOTROS! Estamos en TELEGRAM: t.me/soberaniayjusticiasocial PDFs GRATIS

© Prohibida la reproducción total o parcial de esta obra registrada bajo COPYRIGHT INTERNACIONAL sin nombrar a JUSTICIA SOCIAL y el mal uso de esta información inclusive en beneficio propio, de no ser así aceptarás una multa de 1 onza de oro por segundo hablando de esto. NOTIFICACIÓN LEGAL LEX MERCATORIA. **TODOS LOS DERECHOS RESERVADOS**



www.justiciasocial.com.es

La soberanía se transmite, no se cobra

MÁXIMOS RESPONSABLES DEL CAMBIO CLIMÁTICO
MÁXIMOS RESPONSABLES DE LA MANIPULACIÓN CLIMÁTICA
MÁXIMOS RESPONSABLES DE LA GEOINGENIERÍA

RANKING DE JUSTICIA SOCIAL A NIVEL NACIONAL:

La responsabilidad reside en todos los miembros desde 1979



- 1) **CNI (11-M Operación Gladio VS 17-A Logia P2)**
- 2) **Rey de España CAPITÁN GENERAL DEL EJÉRCITO (Orden de Malta y Templario)**
- 3) **Corporación empresa ESTADO ESPAÑOL (Todos los funcionarios)**
- 4) **Fuerzas Armadas EJÉRCITO DEL AIRE (Todos los miembros) y la UME.**
- 5) **Todos los presidentes y partidos políticos desde 1979**

Presidente: **Adolfo Suárez** firma el **martes 13 de febrero en el BOE** el proyecto PIP sobre las precipitaciones con Yoduro de plata para aumentar la lluvia. **ALPEX y MEDEX**

Rey: **Juan Carlos I de España** consiente y es cómplice.

- 6) **Todos los presidentes y partidos políticos desde 1986**

Presidente: **Felipe González** firma el famoso **real decreto 849/1986** en el que el gobierno es el encargado de manipular el ciclo hidrológico del agua (la lluvia)

Rey: **Juan Carlos I de España** consiente y es cómplice.

- 7) **Todos los presidentes y partidos políticos desde 2020**

Presidente: **Pedro Sánchez** firma la **orden SND/351/2020 del 17 de abril** que dice que se le puede fumigar a la población con biocidas!!! (la más satánica de todas)

Rey: **Felipe VI** consiente y es cómplice.

- 8) **ESPERANZA AGUIRRE** destina 120.000€ para estimular las nubes en el BOE de la comunidad de Madrid año 2012 el 27 de febrero contrata a **RADIOMETER PHYSICS**

- 9) **INYPESA (AIRTIFICIAL)*******

- 10) **INTA (Instituto Nacional de Técnica Aeroespacial)**

- 11) **CENIT (Centro de Desarrollo Tecnológico e Industrial del Ministerio de Ciencia y Tecnología)**

- 12) **SISTEMA JUDICIAL (civil, militar y eclesiástico) (TODAS LAS CORTES y miembros)**

- 13) **MINISTERIO DE DEFENSA (Todos los miembros)**

- 14) **MINISTERIO DE INTERIOR (Todos los miembros)**

- 15) **MINISTERIO DE MEDIO AMBIENTE (Todos los miembros)**

- 16) **EL SENADO (Todos los miembros)**

- 17) **CSIC (Consejo Superior de Investigaciones Científicas) (Todos los miembros)**

- 18) **Corportate Excellence – Centre for Reputation Leadership (Ángel Alloza CEO)**

- 19) **CANVAS Estrategias Sostenibles (Isabel López fundadora, profesora del Máster universitario Ejecutivo en Reputación Corporativa **MERC**)**

CANVAS: (compañeros de DAVOS y del Woird Economic Forum)



SI NO LUCHAS POR TUS DERECHOS NO MERECEES TENERLOS UCC1-308 Autor: Chem
VEN CON NOSOTROS! Estamos en TELEGRAM: t.me/soberaniayjusticiasocial PDFs GRATIS

© Prohibido la reproducción total o parcial de esta obra registrada bajo COPYRIGHT INTERNACIONAL sin nombrar a JUSTICIA SOCIAL y el mal uso de esta información inclusive en beneficio propio, de no ser así aceptará una multa de 1 onza de oro por segundo hablando de esto. NOTIFICACIÓN LEGAL LEX MERCATORIA. **TODOS LOS DERECHOS RESERVADOS**



www.justiciasocial.com.es

La soberanía se transmite, no se cobra

- 20) DIRCOM Asociación de Directivos de Comunicación (José Fernández Álava)
- 21) NEXO (Nieves Jiménez directora de Marca corporativa y Comunicación Interna)
- 22) NEXO (Alberto Asensi responsable de Marca corporativa y Comunicación Interna)
- 23) GRUP
- 24) ODS Objetivos de Desarrollo Sostenible (ONU)
- 25) OS Observatorio de Sostenibilidad...
- 26) Cátedra de Métricas y Gestión de Intangibles
- 27) Foro de la Reputación, Comunicación y Gestión de Intangibles
- 28) MERCO Monitor Empresarial de Reputación Corporativa
- 29) Universidad de Málaga
- 30) Universidad de Navarra (Juan Manuel Mora García, vicerrector y profesor)+
- 31) Cookie
- 32) Taket
- 33) GRUPO SPAG
- 34) F&A GEOINGENIERIA S.A.C.
- 35) OEFA (Organismo de Evaluación y Fiscalización Ambiental)
- 36) AD3D GEO-INGENIERIA
- 37) CANAL DE ISABEL II
- 38) BEFESA AGUA (TEcoAgua)
- 39) ADIQUÍMICA
- 40) AIRMED
- 41) CARBUROS METÁLICOS Y TODAS LAS EMPRESAS DE AEROLINEAS
- 42) AENA
- 43) IBERIA
- 44) RAYANEIR
- 45) VUELING
- 46) AIR EUROPA
- 47) VOLOTEA
- 48) EASYJET
- 49) LUFHTANSA
- 50) BINTER
- 51) IBERWORLD
- 52) PAN
- 53) ANDALUS
- 54) MINT AIRWAYS
- 55) HELITT
- 56) ALBASTAR
- 57) CANARYFLY
- 58) WORLDFLY
- 59) EVELOP
- 60) PLUSULTRA
- 61) AIR NOSTRUM
- 62) WAMOSAIR
- 63) RENFE
- 64) UEP!FLY
- 65) ONEAIRWAYS
- 66) REPSOL-PETRONOR
- 67) EDP Renováveis SA
- 68) CEPSA
- 69) ARCELORMITTAL

SI NO LUCHAS POR TUS DERECHOS NO MERECE TENERLOS UCC1-308 Autor: Chem
VEN CON NOSOTROS! Estamos en TELEGRAM: t.me/soberaniayjusticiasocial PDFs GRATIS

© Prohibido la reproducción total o parcial de esta obra registrada bajo COPYRIGHT INTERNACIONAL sin nombrar a JUSTICIA SOCIAL y el mal uso de esta información inclusive en beneficio propio, de no ser así aceptarás una multa de 1 onza de oro por segundo hablando de esto. NOTIFICACIÓN LEGAL LEX MERCATORIA. TODOS LOS DERECHOS RESERVADOS



www.justiciasocial.com.es

La soberanía se transmite, no se cobra

- 70) CEMEX
- 71) LAFARGEHOLCIM
- 72) FERROVIAL
- 73) OHL
- 74) IAG
- 75) ENEL
- 76) EDF
- 77) IBERDROLA
- 78) ENDESA (Juán Sánchez Calero)
- 79) NATURGY (FENOSA)
- 80) RED ELÉCTRICA
- 81) SIEMENS GAMESA
- 82) MELIA
- 83) NH
- 84) TÉCNICAS REUNIDAS
- 85) ENAGAS
- 86) ACCIONA
- 87) SACYR
- 88) ACNUR
- 89) VIESGO
- 90) GRUPO LOGÍSTICA
- 91) BBVA
- 92) BANKIA
- 93) BANCO SANTANDER
- 94) CAIXABANK
- 95) BANKINTER
- 96) MAPFRE
- 97) INDITEX
- 98) L' OREAL
- 99) DANONE
- 100) GRUPO SIRO
- 101) DAMM
- 102) EBRO
- 103) EROSKI
- 104) HEINEKEN
- 105) HIJOS DE RIVERA
- 106) TELEPIZZA
- 107) QUIRÓNSALUD
- 108) METROVACESA
- 109) TELEFÓNICA
- 110) CELLNEX TELECOM SA
- 111) AEMET
- 112) MEDIASET
- 113) TVE1
- 114) TVE2
- 115) TV3
- 116) TV4 CUATRO
- 117) TV5
- 118) TV6 LA SECTA

**CON TANTA PEÑA METIDA AQUÍ, DECLARO LA GUERRA CLIMÁTICA ESTABLECIDA
POR ENDE OIREMOS A PARTIR DE AHORA LO DE REFUGIADOS CLIMÁTICOS**

Empresas que fardan de ecologistas contra el calentamiento climático dándoles dinero

SI NO LUCHAS POR TUS DERECHOS NO MERECE TENERLOS UCC1-308 Autor: Chem

VEN CON NOSOTROS! Estamos en TELEGRAM: t.me/soberaniayjusticiasocial PDFs GRATIS

© Prohibido la reproducción total o parcial de esta obra registrada bajo COPYRIGHT INTERNACIONAL sin nombrar a JUSTICIA SOCIAL y el mal uso de esta información inclusive en beneficio propio, de no ser así aceptarás una multa de 1 onza de oro por segundo hablando de esto. NOTIFICACIÓN LEGAL LEX MERCATORIA. **TODOS LOS DERECHOS RESERVADOS**



www.justiciasocial.com.es

La soberanía se transmite, no se cobra

Seguramente me haya dejado alguna empresa por poner,,, si es así pido disculpas ;) aunque estoy seguro de que en esta lista están las más importantes. Estas empresas pagan a los que llevan lo del calentamiento climático sin darse cuenta o sin saber o sabiéndolo que les están dando el dinero a su verdugo, están dando dinero para que nos fumiguen más. ¿Por qué crees que todo está tan caro?, ¿Crees que llenar toda la atmósfera de nanopartículas de metal en todo el mundo es barato? Déjame decirte que crear nanopartículas de metal ya es súper caro, pues pagar a miles de aviones con todo lo que consumen flipas...

De momento, yo no veo nada de crisis climática, aquí llueve cuando dejan, hace sol, pero ni tornados, ni huracanas, ni maremotos, ni terremotos... Tengo una pregunta, si esta gente está dando tanto dinero para esto de la crisis climática... **Si por ejemplo en años venideros (2022) aparece de repente una crisis climática, ¿TODA ESTA GENTE QUE ESTÁ DANDO DINERO... PARA ESTO DE LA CRISIS CLIMÁTICA... NO LA ESTARÁN PROVOCANDO?**

Esto es como la anécdota del vecino... Que te dice un día:

-Se te va a quemar el coche eee-

Claro y tú piensas: que este está loco, como se me va a quemar a mí el coche...

Pues a la semana se te quema el coche...

Sólo existen 2 posibilidades

- 1) Tu vecino es Rapel Brujalola y Aramis Fuster y adivina el futuro, es visionario. De las dos opciones, esta me da a mí que no va a ser...
- 2) Tu vecino ha sido quien te ha quemado el coche...

Pues muchas veces he visto este patrón en los medios de comunicación que te dicen que algo va a pasar y efectivamente acaba pasando...

Qué recuerdos tan bonitos cuando los del tiempo no acertaban ni una, decían que iba a llover y no era así, decían que iba a haber sol y no era así... Qué recuerdos tan bonitos del pasado sobre los años 2000 cuando mi padre se enfada porque íbamos de vacaciones porque el tiempo había dado sol y teníamos tormenta... Qué tiempos aquellos tan bonitos e inesperados cuando no sabías lo que te ibas a encontrar y todo era una sorpresa,,, donde todo era imprevisible con Mariano Medina!!!

Recuerdo una noticia que hubo que dijeron que en la feria de abril de Sevilla de semana santa iba a haber sol, fue todo España y hubo lluvia y se montó la de san quintín...



SI NO LUCHAS POR TUS DERECHOS NO MERECE TENERLOS UCC1-308 Autor: Chem
VEN CON NOSOTROS! Estamos en TELEGRAM: t.me/soberaniayjusticiasocial PDFs GRATIS

© Prohibido la reproducción total o parcial de esta obra registrada bajo COPYRIGHT INTERNACIONAL sin nombrar a JUSTICIA SOCIAL y el mal uso de esta información inclusive en beneficio propio, de no ser así aceptará una multa de 1 onza de oro por segundo hablando de esto. NOTIFICACIÓN LEGAL LEX MERCATORIA. TODOS LOS DERECHOS RESERVADOS



www.justiciasocial.com.es

La soberanía se transmite, no se cobra

TESTIMONIO DE PILOTO DE SPRAY AND PRAY CONFIESA



SI NO LUCHAS POR TUS DERECHOS NO MERECES TENERLOS **UCC1-308** Autor: Chem
VEN CON NOSOTROS! Estamos en TELEGRAM: t.me/soberaniayjusticiasocial PDFs GRATIS

© Prohibido la reproducción total o parcial de esta obra registrada bajo COPYRIGHT INTERNACIONAL sin nombrar a JUSTICIA SOCIAL y el mal uso de esta información inclusive en beneficio propio, de no ser así aceptará una multa de 1 onza de oro por segundo hablando de esto. NOTIFICACIÓN LEGAL LEX MERCATORIA. **TODOS LOS DERECHOS RESERVADOS**



www.justiciasocial.com.es

La soberanía se transmite, no se cobra



SI NO LUCHAS POR TUS DERECHOS NO MERECEES TENERLOS UCC1-308 Autor: Chem
VEN CON NOSOTROS! Estamos en TELEGRAM: t.me/soberaniayjusticiasocial PDFs GRATIS

© Prohibido la reproducción total o parcial de esta obra registrada bajo COPYRIGHT INTERNACIONAL sin nombrar a JUSTICIA SOCIAL y el mal uso de esta información inclusive en beneficio propio, de no ser así aceptarás una multa de 1 onza de oro por segundo hablando de esto. NOTIFICACIÓN LEGAL LEX MERCATORIA. **TODOS LOS DERECHOS RESERVADOS**



www.justiciasocial.com.es

La soberanía se transmite, no se cobra



SI NO LUCHAS POR TUS DERECHOS NO MERECE TENERLOS **UCC1-308** Autor: Chem
VEN CON NOSOTROS! Estamos en TELEGRAM: t.me/soberaniayjusticiasocial **PDFs GRATIS**

© Prohibido la reproducción total o parcial de esta obra registrada bajo COPYRIGHT INTERNACIONAL sin nombrar a JUSTICIA SOCIAL y el mal uso de esta información inclusive en beneficio propio, de no ser así aceptarás una multa de 1 onza de oro por segundo hablando de esto. NOTIFICACIÓN LEGAL LEX MERCATORIA. **TODOS LOS DERECHOS RESERVADOS**



www.justiciasocial.com.es

La soberanía se transmite, no se cobra

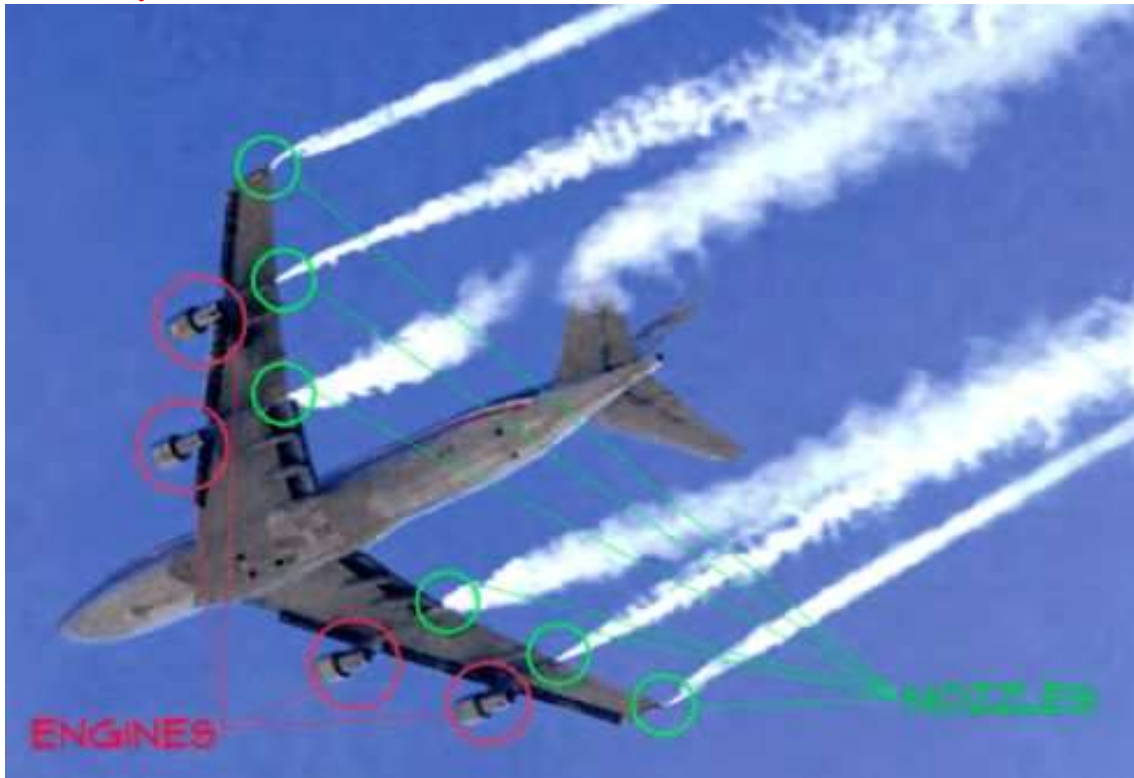

SI NO LUCHAS POR TUS DERECHOS NO MERECEES TENERLOS UCC1-308 Autor: Chem
VEN CON NOSOTROS! Estamos en TELEGRAM: t.me/soberaniayjusticiasocial PDFs GRATIS

© Prohibido la reproducción total o parcial de esta obra registrada bajo COPYRIGHT INTERNACIONAL sin nombrar a JUSTICIA SOCIAL y el mal uso de esta información inclusive en beneficio propio, de no ser así aceptarás una multa de 1 onza de oro por segundo hablando de esto. NOTIFICACIÓN LEGAL LEX MERCATORIA. **TODOS LOS DERECHOS RESERVADOS**



www.justiciasocial.com.es

La soberanía se transmite, no se cobra



SI NO LUCHAS POR TUS DERECHOS NO MERECEES TENERLOS UCC1-308 Autor: Chem
VEN CON NOSOTROS! Estamos en TELEGRAM: t.me/soberaniayjusticiasocial PDFs GRATIS

© Prohibido la reproducción total o parcial de esta obra registrada bajo COPYRIGHT INTERNACIONAL sin nombrar a JUSTICIA SOCIAL y el mal uso de esta información inclusive en beneficio propio, de no ser así aceptarás una multa de 1 onza de oro por segundo hablando de esto. NOTIFICACIÓN LEGAL LEX MERCATORIA. **TODOS LOS DERECHOS RESERVADOS**



www.justiciasocial.com.es

La soberanía se transmite, no se cobra



PILOTO DE SPRAY AND PRY CONFIESA: traducción al Castellano por chemtrails larioja, *fixaros qué palabritas usa la gente que pilota de esto!!! Me suenan a las palabra de la 3 ley de España.*

Composiciones combustibles para generar aerosoles, particularmente adecuadas para el proceso de modificación de nubes y control del clima y aerosolización

Patente de Estados Unidos RE29142

Abstracto:

Una composición combustible para generar aerosoles para el control y modificación de las condiciones climáticas que consiste en un fácilmente oxidable sustancia seleccionada del grupo que consiste en aluminio, magnesio, metales alcalinos y metales alcalinotérreos; un agente oxidante seleccionado de los grupos que constan de: (a) azufre y compuestos que producen azufre; y (b) nitratos orgánicos e inorgánicos, cloratos de metales alcalinos y de amonio y percloratos;

La relación molar de la sustancia oxidable al agente oxidante es entre 1,5: 1 y 3,5: 1 y un sólido higroscópico estable que no participa directamente en el proceso de combustión del combustible composición, estando presente dicho sólido higroscópico en una cantidad de hasta el 40% del peso total de la composición combustible, la sustancia oxidable, el agente oxidante y la sustancia higroscópica que tienen un tamaño de partícula en el rango de malla de -140 a +270, y una imprimación que inicia la combustión de dicha composición por lo que durante la combustión, un aerosol finamente disperso humo que consta de núcleos de condensación moderadamente higroscópicos y se desarrollan simultáneamente gases higroscópicos, actuando dicho gas para dispersarse dichos núcleos.

Inventores:

Papee, Henry M. (Roma, IT)

Montefinale, Alberto C. (Roma, IT)

Petriconi, Gianna L. (Roma, IT)

Zawidzky, Tadeusz W. (Ottawa, CA)

Numero de aplicacion:

SI NO LUCHAS POR TUS DERECHOS NO MERECE TENERLOS UCC1-308 Autor: Chem
VEN CON NOSOTROS! Estamos en TELEGRAM: t.me/soberaniayjusticiasocial PDFs GRATIS

© Prohibido la reproducción total o parcial de esta obra registrada bajo COPYRIGHT INTERNACIONAL sin nombrar a JUSTICIA SOCIAL y el mal uso de esta información inclusive en beneficio propio, de no ser así aceptarás una multa de 1 onza de oro por segundo hablando de esto. NOTIFICACIÓN LEGAL LEX MERCATORIA. **TODOS LOS DERECHOS RESERVADOS**



www.justiciasocial.com.es

La soberanía se transmite, no se cobra

05/362680

Fecha de publicación:

22/02/1977

Fecha de presentación:

22/05/1973

Cesionario:

Consiglio, Nazionale Delle Richerche (Roma, IT)

Clase primaria:

516/2

Otras clases:

102/334, 149 / 19.1, 149/43, 149/117, 239 / 2.1, 252 / 183.13, 252 / 183.14,

252 / 186.1, 252 / 186.24, 252 / 186.44, 252 / 187.31

Clases internacionales:

A01G15 / 00; (IPC1-7): E01H013 / 00; C09K003 / 30; A01G015 / 00

Campo de búsqueda:

252/305, 252/319, 252/186, 149/43, 239 / 2R, 239 / 2S

Referencias de patentes de EE. UU.:

3257801 Composición pirotécnica que comprende oxidante sólido, boro y aditivo y aglutinante de aluminio 1966-06-28 Martinez y col. 149/43

3120459 Polvo incendiario compuesto que contiene sales oxidantes recubiertas de metal 1964-02-04 Coates et al. 149/43

3044911 Sistema propulsor 1962-07-17 Fritzlen 149/43

2633455 Generador de humo 1953-03-31 Finkelstein y col. 252/305

2614083 Mezcla de humo de cribado de cloruro metálico 1952-10-14 Bailar, Jr. et al. 252/305

2409201 Mezcla que produce humo 1946-10-15 Finkelstein y col. 252/305

2232728 Método y composición para disipar vapores 25/02/1941

Agradables 252/319

Examinador principal:

Amante, Richard D.

Abogado, Agente o Firma:

George H. Riches y asociados

Datos del caso principal:

Esta aplicación es una continuación en parte de nuestra aplicación pendiente Ser.

No. 742,956 presentada el 19 de junio de 1968, ahora abandonada, que fue una simplificación

continuación de nuestra aplicación Ser. 444,923 presentada el 22 de marzo de 1965, ahora abandonada, y que era una continuación en parte de nuestra aplicación Ser.

No. 392,809 presentada el 28 de agosto de 1964, ahora abandonada.

Reclamación (es):

Lo que reclamamos es:

1. Una composición combustible que consiste en una sustancia fácilmente oxidable seleccionado del grupo que consiste en aluminio, magnesio, metales alcalinos y metales alcalinotérreos; un agente oxidante seleccionado de los grupos que consiste en:

(a) azufre y compuestos que producen azufre; y (b) nitratos orgánicos e inorgánicos, cloratos de metales alcalinos y de amonio y percloratos; siendo la relación molar de la sustancia oxidable al agente oxidante entre 1,5: 1 y 3,5: 1 y un sólido higroscópico estable para dispersar que no participa directamente en el proceso de combustión de la composición combustible, estando presente dicho sólido higroscópico en una cantidad hasta el 40% del peso total de la composición combustible. Un compuesto que arde iniciando la combustión de dicha composición, por lo que durante la combustión, un humo de

SI NO LUCHAS POR TUS DERECHOS NO MERECE TENERLOS UCC1-308 Autor: Chem

VEN CON NOSOTROS!

Estamos en TELEGRAM: t.me/soberaniayjusticiasocial

PDFs GRATIS

© Prohibido la reproducción total o parcial de esta obra registrada bajo COPYRIGHT INTERNACIONAL sin nombrar a JUSTICIA SOCIAL y el mal uso de esta información inclusive en beneficio propio, de no ser así aceptará una multa de 1 onza de oro por segundo hablando de esto. NOTIFICACIÓN LEGAL LEX MERCATORIA. **TODOS LOS DERECHOS RESERVADOS**



www.justiciasocial.com.es

La soberanía se transmite, no se cobra

aerosol finamente disperso que consiste esencialmente de núcleos gigantes de condensación moderadamente higroscópicos y un no higroscópico se desarrollan simultáneamente gases, actuando dicho gas para dispersar dichos núcleos, generando así humo de aerosol y un gas no higroscópico que controlan y modifican las condiciones climáticas.

2. Composiciones combustibles según la reivindicación 1, en las que el oxidable sustancia es aluminio y el agente oxidante se selecciona del grupo que consiste en nitratos orgánicos e inorgánicos que son estables en la habitación temperatura.

3. Una composición combustible según la reivindicación 1, en la que dicho combustible estable El sólido higroscópico se selecciona del grupo que consiste en haluros metálicos.

4. Composiciones combustibles según la reivindicación 3 en las que los oxidables sustancia es aluminio, el agente oxidante se selecciona del grupo compuesto por nitratos de sodio y potasio, el sólido higroscópico estable se selecciona del grupo que consiste en cloruro de sodio y potasio, y donde el porcentaje en peso del cloruro en la mezcla está en un ascender hasta el 40% del peso total de la composición combustible.

5. Una composición combustible según la reivindicación 1 en la que el oxidante agente, la sustancia oxidable y el sólido higroscópico se amalgaman en presencia de un aglutinante seleccionado del grupo que consiste en orgánicos aglutinantes inorgánicos, la amalgama resultante se encierra en un recipiente, formando así una vela combustible.

6. Una composición combustible según la reivindicación 5, en la que la vela tiene un núcleo central que comprende una sustancia que contiene metal capaz de producir metal libre por descomposición térmica.

7. Composiciones combustibles según la reivindicación 1 en las que los oxidables sustancia es aluminio metálico y el agente oxidante se selecciona de la grupo formado por nitratos de sodio y potasio, y en el que el molar

La relación de aluminio a nitrato está en el rango de entre 1,5: 1 y 3,5: 1.

8. Una composición combustible según la reivindicación 6, en la que el metal del sustancia que contiene metal se selecciona del grupo que consiste en sodio metal y potasio metal.

9. Una composición combustible según la reivindicación 6, en la que el núcleo tiene un carcasa exterior formada por un polímero.

10. Una composición combustible según la reivindicación 6, en la que el núcleo tiene un Carcasa exterior formada en aluminio.

11. Una composición combustible según la reivindicación 6, en la que el núcleo tiene un carcasa exterior formada por fibras de vidrio impregnadas de resina.

ANTECEDENTES DE LA INVENCION

Esta invención se refiere a composiciones combustibles, que consisten en o que comprende: mezclas de uno o más metales en polvo fácilmente oxidables y uno o más agentes oxidantes en polvo, cuyas mezclas pueden generar aerosoles para ser empleados, en particular, para controlar y / o modificar tiempo, como para despejar la niebla, modificar las nubes, para evitar el granizo.

Esta invención se refiere también al proceso de aerosolización de productos de reacción de dichas composiciones realizados oxidando dicho metal o metales, con dichos agentes oxidantes. Más precisamente, las composiciones del presente invención son capaces de dar, después de "núcleos de condensación gigantes" y / o "gigantes núcleos de congelación" para los fines indicados anteriormente.

SI NO LUCHAS POR TUS DERECHOS NO MERECE TENERLOS UCC1-308 Autor: Chem
VEN CON NOSOTROS! Estamos en TELEGRAM: t.me/soberaniayjusticiasocial PDFs GRATIS

© Prohibido la reproducción total o parcial de esta obra registrada bajo COPYRIGHT INTERNACIONAL sin nombrar a JUSTICIA SOCIAL y el mal uso de esta información inclusive en beneficio propio, de no ser así aceptará una multa de 1 onza de oro por segundo hablando de esto. NOTIFICACIÓN LEGAL LEX MERCATORIA. TODOS LOS DERECHOS RESERVADOS



www.justiciasocial.com.es

La soberanía se transmite, no se cobra

Esta invención se refiere además a un proceso de aerosolización de varias sustancias que están contenidas en mezclas que comprenden uno o más fácilmente metales oxidables, en polvo y agentes oxidantes en polvo, la aerosolización es la consecuencia de la combustión de los elementos definidos anteriormente mezclas y / o de fusión o vaporización de sales adecuadas incorporadas en las mezclas. Se sabe que diversas sustancias orgánicas e inorgánicas han sido empleados como humos o dispersiones para la nucleación del hielo en nubes. Entre estas sustancias conocidas se mencionan la plata y el plomo, yoduros así como el dióxido de carbono, el uso de higroscópicos suspendidos o disueltos, en polvo o vaporizados.

También se sabe que las sustancias inducen la coalescencia de las gotas de agua en nubes o niebla; citamos entre estas sustancias conocidas, como potenciales agentes, los cloruros de sodio o potasio activados, es decir, el sodio o cloruros de potasio que muestran una red cristalina defectuosa, causada por radiaciones ionizantes. Se han utilizado varios métodos y dispositivos hasta la fecha para generar aerosoles de las sustancias conocidas; por ejemplo, quemadores alimentados con soluciones de plata. Se han utilizado yoduro de plata en acetona, o también recipientes que contienen dichas sustancias finamente subdivididas que luego se dispersan por medio de una carga explosiva de pólvora. El uso de aviones, helicópteros, aerostatos y también cohetes provistos de un cabezal cargado con el producto a ser aerosolizados y con una carga explosiva adecuada para realizar la dispersión. También se conoce con el propósito de transportar las sustancias a ser aerosolizados y los dispositivos de aerosolización en las zonas de atmósfera en las que se desea una modificación del clima.

Particularmente las sustancias utilizadas hasta este momento, pero también los conocidos métodos y dispositivos para dispersarlos para controlar y / o modificar el clima, muestran una serie de desventajas. El yoduro de plata, que hasta ahora se ha considerado el mejor artificial nucleante de hielo y es el más utilizado para este propósito, además de ser considerablemente caro decae rápidamente en su actividad nucleante bajo la acción tanto de la luz como de la humedad. Además, su alto costo limita su empleo en la práctica a dispersiones que tienen partículas muy pequeñas, es decir partículas cuyos tamaños son comparables a los del agua coloidal que constituye las nubes; como consecuencia, dichas partículas no pueden barrer mecánicamente el agua coloidal de las nubes. Muchas otras sustancias sólidas higroscópicas, capaces de fusionar el agua. vapor en las nubes, etc. tienen las desventajas de que el producto del suelo, que deben subdividirse finamente (alrededor de 30 micrones o menos) y secarse para evitar fenómenos de reaglomeración y apelmazamiento mostrados por dichas partículas higroscópicas en la presencia de bajo contenido de humedad. En particular, aparatos engorrosos son necesarios para obtener cloruros de sodio o potasio o, en general, haluros de metales alcalinos provistos de una red cristalina defectuosa. Además, los métodos actualmente en uso para producir aerosoles presentan varias desventajas, ya que requieren dispositivos de dispersión o quemadores u otros aparatos voluminosos y / o pesados que a su vez requieren equipos especiales para su transporte y funcionamiento.

DESCRIPCIÓN DE LA INVENCION

Esta invención proporciona una solución a las dificultades mencionadas anteriormente, que se encuentran en la preparación, dispersión y activación de sustancias para la condensación de nubes y la eliminación de niebla. Un objeto de la presente invención es proporcionar una composición combustible que consiste en sustancias baratas, fáciles de encontrar y de utilizar adecuadas para ser transformadas en aerosoles particularmente útiles para el control del clima y / o modificación. Otro objeto de la presente invención es obtener aerosol constituido por núcleos gigantes de condensación y / o congelación.

Otros objetos de la presente invención son:

- (a) la obtención de núcleos gigantes monodispersos, es decir, sustancialmente núcleos de tamaño uniforme;
- (b) la obtención de núcleos gigantes monodispersos, cuyos tamaños pueden ser ajustado a voluntad dentro de amplios límites;
- (c) proporcionar un método para la preparación de las composiciones descritas;
- (d) para realizar composiciones de sustancias capaces de estallar o arder a una frecuencia controlada que influye, respectivamente, en una zona limitada o amplia de la atmósfera;

SI NO LUCHAS POR TUS DERECHOS NO MERECE TENERLOS UCC1-308 Autor: Chem
VEN CON NOSOTROS! Estamos en TELEGRAM: t.me/soberaniayjusticiasocial PDFs GRATIS

© Prohibido la reproducción total o parcial de esta obra registrada bajo COPYRIGHT INTERNACIONAL sin nombrar a JUSTICIA SOCIAL y el mal uso de esta información inclusive en beneficio propio, de no ser así aceptará una multa de 1 onza de oro por segundo hablando de esto. NOTIFICACIÓN LEGAL LEX MERCATORIA. **TODOS LOS DERECHOS RESERVADOS**



www.justiciasocial.com.es

La soberanía se transmite, no se cobra

- (e) proporcionar dispositivos adecuados para contener, conservar y quemar dicha composición;
- (f) aplicar los dispositivos, que contienen la composición de acuerdo con la invención, a los transportistas para transportarlos en las zonas de atmósfera fijadas por adelantado;
- (g) utilizar, cuando sea adecuado, las composiciones combustibles también como Propelentes para los transportistas.

Los objetos antes mencionados y otros serán evidentes para un experto en la técnica a partir de la siguiente descripción de la presente invención. La invención, en particular, se refiere a una composición combustible ha generando aerosoles para el control y modificación de las condiciones climáticas, que consiste en una sustancia fácilmente oxidable seleccionada del grupo que consta de aluminio, magnesio, metales alcalinos y metales alcalinotérreos; un agente oxidante seleccionado de los grupos que consisten en:

(a) azufre y compuestos que producen azufre; y (b) nitratos orgánicos e inorgánicos, cloratos de metales alcalinos y de amonio y percloratos; siendo la relación molar de la sustancia oxidable al agente oxidante entre 1,5: 1 y 3,5: 1 y un sólido higroscópico estable que no participar directamente en el proceso de combustión del combustible composición, estando presente dicho sólido higroscópico en una cantidad de hasta el 40% del peso total de la composición combustible, la sustancia oxidable, el agente oxidante y la sustancia higroscópica que tienen un tamaño de partícula en el rango de malla de -140 a +270, y una imprimación que inicia la combustión de dicha composición por lo que durante la combustión, un aerosol finamente disperso humo que consta de núcleos de condensación moderadamente higroscópicos y Se desarrollan simultáneamente gases higroscópicos, actuando dicho gas para dispersarse dichos núcleos.

Entre los metales más adecuados para realizar la presente invención, podemos indicar: Al (en primer lugar), Mg, metales alcalinos, metales alcalinotérreos y otros metales fácilmente oxidables. Hemos encontrado que el aluminio es el metal más adecuado ya que, además de ser relativamente barato, puede considerarse inerte a temperatura ambiente (esto La característica es un factor importante para la seguridad en la preparación y transporte de las composiciones descritas), produce un notable calor de combustión que favorece una buena continuidad de reacción y un buen aerosol dispersión. Además, está disponible en el mercado con la pureza adecuada. Como por ejemplo el de incorporar y revestir la composición gránulos con sustancias inertes y / o aglutinantes adecuadas. Uno adecuado conveniente para prevenir peligros es calentar por separado el mg y el oxidante para unos 70 ° C y al mezclar, se pegan con pequeñas cantidades de parafina y luego se fusionaron. En la práctica, pegar (mezclar) se realiza en presencia de polímeros que, después de fraguar, "segmentados cargas" y los ingredientes son más seguros de manipular, ya que Las mezclas reactivas en polvo están recubiertas e inmovilizadas por el sólido. Los metales, como ya se indicó para el aluminio, se utilizan en su fina forma dividida, en polvo. Los agentes oxidantes más adecuados para las composiciones según la presente invención debe cumplir preferiblemente los siguientes requisitos: ser estable a temperatura ambiente, fácil de moler, preferiblemente sin hidrógeno, capaz de reaccionar con el metal con desarrollo de gas (particularmente nitrógeno) que favorece la aerosolización.

Los agentes oxidantes se seleccionan preferiblemente de las siguientes clases:

- (a) nitratos orgánicos e inorgánicos; se hace mención especial al sodio y nitratos de potasio que han demostrado ser particularmente útiles;
- (b) azufre o sustancias que contienen azufre; o también en el siguiente unos:
- (c) cloratos y percloratos de metales alcalinos o de amonio;
- (d) hidrocarburos clorados tales como tetracloruro de carbono y cloroformo;
- (e) peróxidos.

Sin embargo, las sustancias pertenecientes a la clase de cloratos y percloratos que son sensibles a los golpes, requieren aglutinantes inertes para un uso seguro se mezclan y empaquetan junto con agentes reductores. Si se mezcla, hemos encontrado que el aluminio sulfuro, que se forma durante la combustión de composiciones que contienen polvo de aluminio y azufre, es una sustancia muy buena nucleante del hielo. Lo anterior Los agentes oxidantes mencionados deben estar finamente molidos para

SI NO LUCHAS POR TUS DERECHOS NO MERECE TENERLOS UCC1-308 Autor: Chem
VEN CON NOSOTROS! Estamos en TELEGRAM: t.me/soberaniayjusticiasocial PDFs GRATIS

© Prohibido la reproducción total o parcial de esta obra registrada bajo COPYRIGHT INTERNACIONAL sin nombrar a JUSTICIA SOCIAL y el mal uso de esta información inclusive en beneficio propio, de no ser así aceptará una multa de 1 onza de oro por segundo hablando de esto. NOTIFICACIÓN LEGAL LEX MERCATORIA. **TODOS LOS DERECHOS RESERVADOS**



www.justiciasocial.com.es

La soberanía se transmite, no se cobra

a permitir una combustión regular y una utilización completa de la mezcla. Los aditivos considerados en la presente invención son sólidos, estables, Sustancias higroscópicas, que no participan directamente en la combustión, proceso de la composición combustible y son preferiblemente inertes al productos de combustión y tienen actividad prolongada hacia el agua; ellos, además de usarse como núcleos de "condensación", también tienen el propósito de controlando la velocidad de combustión, desarrollando gas para favorecer aerosolización, estabilización de la composición y similares; además, son preferiblemente seleccionados de tal manera que formen dispersiones activas por aerosolización de las composiciones combustibles durante la combustión proceso.

Los aditivos se mezclan generalmente con las composiciones en forma de polvo fino o puede constituir el núcleo del cargo. Algunos de los aditivos, como que se menciona a continuación, debe colocarse en un núcleo y mantenerse fuera de contacto con la composición. Los aditivos más eficaces de la presente invención se dan en su orden de preferencia seleccionado del grupo que comprende sodio y potasio cloruros, utilizados en particular como diluyentes para controlar la composición velocidad de combustión, siendo el porcentaje en peso del cloruro en la mezcla hasta el 40% del peso total de la composición combustible; sodio y metales de potasio cuando constituyen el núcleo de carga y ácido de sodio. Todo lo de arriba citado forman aerosoles activos durante la combustión. Hemos encontrado que las composiciones de acuerdo con la invención constituidas por mezclas adecuadamente proporcionadas de aluminio metálico finamente dividido, agentes oxidantes como nitratos de sodio o potasio secos, finamente molidos y / u otras sustancias inorgánicas, pueden arder a velocidades determinadas por el composición de la mezcla y producir aerosoles cuantitativamente higroscópicos que poseen una capacidad de condensación de niebla prolongada a temperaturas superiores 0 ° C. En particular, hemos encontrado, bajo análisis microscópico, que la combustión productos de las composiciones que comprenden aluminio, nitratos, sodio o cloruros de potasio, contienen cloruros de sodio o potasio en aerosol, cuyas redes cristalinas están alteradas o defectuosas; como ya se señaló. Los cloruros alterados muestran una notable actividad eléctrica que permite su Aplicación en el control del clima.

De lo expuesto anteriormente, se deduce que el proceso de aerosolización según la invención, proporciona un nuevo método, notablemente más barato que se realiza a través de descargas eléctricas u otros métodos, para producir cloruros de sodio o potasio activados.

También hemos descubierto que si la proporción de polvo de aluminio en el composiciones es suficientemente alto, es decir, para las proporciones molares de aluminio a nitrato de aproximadamente 3,5 aluminio sin reaccionar y metales de sodio o potasio, resultante de la descomposición térmica de las presentes sales, se convierten en incorporado en las esférulas de aerosol de óxido de aluminio que contienen cloruro.

Después de la combustión de la mezcla, los metales no quemados reaccionan lentamente con el agua, contenido en el aire atrayéndolo y liberando gas; pero, dado que el proceso se ralentiza por el óxido que rodea el metal (de forma incompleta quemado) que reacciona lentamente con la humedad atmosférica, el higroscópico

La actividad del producto también se ralentiza y la acción del aerosol prolongado. Las partículas de aerosol preparadas de la forma antes mencionada, exhiben durante el proceso de hidratación una pequeña carga eléctrica, debida a electrones eyección, lo que aumenta considerablemente su poder de coagulación de la niebla.

También hemos encontrado que la inserción en la composición combustible, que comprende aluminio metálico y cloruros, de un núcleo que contiene una sustancia que produce sodio o potasio como metales libres por calor descomposición, aumenta enormemente los poderes de coagulación de la niebla de agua del aerosol, ya que cantidades sustanciales de sodio o potasio altamente reactivos, Los metales están ocluidos en el cloruro de sodio que contiene partículas de aluminio, óxido Preferiblemente, el núcleo consiste en un metal alcalino no compuesto o una sustancia que produce metales libres por descomposición térmica. Tan térmicamente, La sustancia descomponible es, por ejemplo, el ácido de sodio. El núcleo puede ser un tubo central que contiene una sustancia para ser dispersada por el calor generado por la reacción de la composición combustible. Por ejemplo, el tubo central puede, Consiste

SI NO LUCHAS POR TUS DERECHOS NO MERECE TENERLOS UCC1-308 Autor: Chem
VEN CON NOSOTROS! Estamos en TELEGRAM: t.me/soberaniayjusticiasocial PDFs GRATIS

© Prohibido la reproducción total o parcial de esta obra registrada bajo COPYRIGHT INTERNACIONAL sin nombrar a JUSTICIA SOCIAL y el mal uso de esta información inclusive en beneficio propio, de no ser así aceptará una multa de 1 onza de oro por segundo hablando de esto. NOTIFICACIÓN LEGAL LEX MERCATORIA. TODOS LOS DERECHOS RESERVADOS



www.justiciasocial.com.es

La soberanía se transmite, no se cobra

en un vidrio, fibras de vidrio impregnadas de resina, un polímero o aluminio, tubo que contiene ácido de sodio o potasio, el recipiente y su contenido estar incrustado centralmente en la composición combustible, teniendo cuidado que la sal de ácido no entre en contacto directo con el combustible composición para evitar la posibilidad de explosión que podría ocurrir después mezclado y, en particular, durante la desecación de la carga por calor. Esta sirve para enriquecer el aerosol en sodio o potasio metálico sin reaccionar. También hemos descubierto que las composiciones combustibles que contienen, por ejemplo, metal de aluminio finamente dividido, un oxidante en polvo adecuado, como el sodio o nitrato de potasio y una cantidad adecuada de azufre en polvo, pueden producir un aerosol de baja higroscopicidad pero de fuerte acción nucleante del hielo. De hecho Nuestras pruebas han establecido que el sulfuro de aluminio, formado en la reacción actúa como una sustancia formador a de hielo muy activa a partir del agua sobre enfriada. Las composiciones combustibles que contienen azufre, como las descritas anteriormente, dieron excelentes resultados en este sentido.

La preparación de la composición se realiza en un ambiente anhidro, mediante secado, el polvo así obtenido se mezcla con el metal en polvo (que se ha preparado como partículas que tienen un promedio de 20 micrones de diámetro), en presencia de un disolvente adecuado, por ejemplo acetona, que humedece las sustancias en polvo, disolviendo los restos de grasa a veces cubriendo los componentes. A continuación, se introduce la pasta y se seca en recipientes, descritos a continuación, o se destruye, después de mezclar con aglutinantes adecuados en formas adecuadas listos para cargar en dispositivos o para ser utilizado de otras formas como se describe a continuación. Los dispositivos comprenden: un recipiente capaz de contener y conservar la composición, el composición y uno o más dispositivos de cebado. El contenedor es generalmente cerrado en un extremo y abierto en el otro; en el caso de que la composición tiene que arder a un ritmo controlado, la longitud y el diámetro de la contenedor se colocan respectivamente de acuerdo con la duración deseada de quema y a la cantidad de aerosol que se generará por unidad de tiempo. En el caso de que la composición contenga un exceso de metal con respecto a la oxidante, el recipiente actúa, al arder, como un escudo de la zona de fuego, contra el oxígeno atmosférico evitando así la oxidación del exceso de metal.

El recipiente puede estar hecho de un material adecuado inerte a temperatura ambiente, a prueba de agua, y de un tamaño adecuado para el uso particular, por ejemplo, segmentos tubulares de metales adecuados o de fibras de vidrio impregnadas con resinas adecuadas. En particular, hemos encontrado que por empleando recipientes de paredes delgadas de aluminio o anticorrosivo, de alto porcentaje de aluminio, aleación de aluminio, se queman durante la composición combustión dándose cuenta tanto de los efectos ventajosos de producir otros aerosoles activos y de evitar los daños causados por una eventual recaída del contenedor si la carga se quema en el aire. Un recipiente adecuado para esto El propósito es un tubo de aluminio anticorrosivo de 3,5 cm. de diámetro, 1mm de espesor de pared y 25 cm. de longitud, cuya parte inferior está soldada cerrado. Debe entenderse que las dimensiones anteriores vienen dadas por a modo de ilustración y no debe tomarse como una limitación, es evidente que pueden emplearse otros tamaños de tubos.

Se pueden obtener resultados similares también empleando recipientes de aleaciones de magnesio; magnesio puro, a menos que esté protegido con recubrimientos, no Adecuado para este fin, debido a su reactividad.

El recipiente, después de cargarse con la pasta, se calienta a temperatura adecuada para la evaporación del solvente y la humedad y luego es enfriado. A continuación, se introduce el dispositivo de cebado y el extremo abierto del recipiente se bien cerrado.

Si se desea una aerosolización retardada, que se puede obtener con una velocidad de combustión de composición controlada, la pasta se empaqueta uniformemente en El contenedor; en este caso, la carga cebada puede estar constituida por pólvora introducida por encima y en contacto con la pasta, en la que se inmerso; el cierre del recipiente se puede realizar, por ejemplo, con un tapón de parafina, alquitrán o polímero de donde emerge un fusible. Si, por el contrario, se desea una aerosolización instantánea, la carga en el recipiente puede tener la forma adecuada, por ejemplo, dándole la forma adecuada hueco, comprimido e imprimado con un dispositivo de imprimación adecuado. Los recipientes cargados con composiciones de aluminio dispersantes e imprimados como descritos, pueden usarse inmediatamente como generadores de aerosoles, o pueden ser manipulado, transportado y / o almacenado durante largos períodos de tiempo, sin deterioro.

SI NO LUCHAS POR TUS DERECHOS NO MERECE TENERLOS UCC1-308 Autor: Chem
VEN CON NOSOTROS! Estamos en TELEGRAM: t.me/soberaniayjusticiasocial PDFs GRATIS

© Prohibido la reproducción total o parcial de esta obra registrada bajo COPYRIGHT INTERNACIONAL sin nombrar a JUSTICIA SOCIAL y el mal uso de esta información inclusive en beneficio propio, de no ser así aceptará una multa de 1 onza de oro por segundo hablando de esto. NOTIFICACIÓN LEGAL LEX MERCATORIA. TODOS LOS DERECHOS RESERVADOS



www.justiciasocial.com.es

La soberanía se transmite, no se cobra

Los dispositivos, preparados como se describió anteriormente, se pueden utilizar de la siguiente manera: (a) Pueden usarse en lugares adecuados en el suelo, verticalmente con fusible arriba, iniciando la dispersión encendiendo la mecha; (b) pueden transportarse y encenderse donde se desee en la atmósfera, por presentándolos como orificios de punta de cohete hechos en la parte frontal de pequeños cohetes económicos. Hemos probado con bastante éxito en el campo ambos de los anteriores aplicaciones; sin embargo, cualquier otro medio de aplicación, que, bajo la circunstancias, puede ser más adecuado para transportar los dispositivos en las zonas de atmósfera donde las composiciones según la presente invención deben ser aerosolizados, está igualmente comprendido en el ámbito de la invención. Por ejemplo, los dispositivos pueden dejarse caer o remolcarse desde aviones en las nubes y aquí encendidos; alternativamente las composiciones de la invención se puede utilizar para llenar conchas adecuadas para morteros y luego enviar y se encendió en las nubes, posiblemente con un mayor grado de precisión que podría obtenerse utilizando pequeños cohetes pirotécnicos. Algunas características interesantes de las composiciones objeto del presente invención se muestran en los dibujos adjuntos, que resumen en parte nuestras pruebas.

1 muestra la pendiente de la tasa de combustión de las composiciones representada contra la relación molar de los componentes, para composiciones sueltas constituido por nitrato de aluminio y potasio. Estas pruebas se realizan en cilindros de aluminio de 9 mm. diámetro.

2 muestra gráficamente los resultados de pruebas similares a las anteriores unos, realizados sobre las mismas composiciones después de su sinterización; La densidad aparente de las composiciones así preparadas fue de aproximadamente 1,1 g / cm³.

3 y 4 muestran la pendiente de la tasa de combustión graficada contra el porcentaje del aditivo de cloruro de potasio contenido en mezclas aluminio, nitrato de potasio y cloruro de potasio. Se empaquetaron en tubos de 13,7 mm de diámetro, mientras que las mezclas no estaban empaquetados y estaban contenidos en tubos de 9 mm diámetro. El molar, La proporción de aluminio a nitrato de potasio fue de 3,5: 1 en ambos casos.

5 muestra la pendiente del tiempo de combustión trazada contra el tubo de longitud, para mezclas sueltas de aluminio y nitrato de potasio relación 3,5: 1, contenido en 9 mm tubos de diámetro.

6 muestra, como arriba, la duración de la combustión de aluminio, potasio mezclas de nitrato y cloruro de potasio en relación molar Al: KNO₃: KCl = 3,5: 1: 1,6 contenido en 13,7 mm tubos de diámetro.

7 muestra la pendiente de la tasa de combustión graficada contra el porcentaje de cloruro de sodio contenido en la mezcla, para mezclas nitrato de magnesio-sodio, en relación molar Mg: NaNO₃ = 8, amalgamado con 15% del peso total de par afina.

8 muestra la pendiente de la tasa de combustión graficada contra el porcentaje de azufre en la mezcla, para mezclas de magnesio y nitrato de potasio, donde la relación molar Mg: NaNO₃ = 9 amalgamado con 15% del peso total de los componentes de la par afina. Las composiciones que dan el tasa de combustión deseada o, para una composición dada, la duración de la combustión en función de la longitud de carga, se puede seleccionar a través de la gráficos mostrados en las figuras u otros similares. Como ya dijo el diámetro de los envases empaquetados con una composición determinada, determina el aerosol cantidad producida por unidad de tiempo. Revelan relaciones molares utilizables Al: KNO₃ que van desde 1,5: 1 a

3,5: 1. La presente invención se ilustra mediante los siguientes ejemplos que no limitar el mismo.

EJEMPLO 1

SI NO LUCHAS POR TUS DERECHOS NO MERECE TENERLOS UCC1-308 Autor: Chem
VEN CON NOSOTROS! Estamos en TELEGRAM: t.me/soberaniayjusticiasocial PDFs GRATIS

© Prohibido la reproducción total o parcial de esta obra registrada bajo COPYRIGHT INTERNACIONAL sin nombrar a JUSTICIA SOCIAL y el mal uso de esta información inclusive en beneficio propio, de no ser así aceptará una multa de 1 onza de oro por segundo hablando de esto. NOTIFICACIÓN LEGAL LEX MERCATORIA. **TODOS LOS DERECHOS RESERVADOS**



www.justiciasocial.com.es

La soberanía se transmite, no se cobra

Una pasta a base de 120 gms de metal de aluminio en polvo de aproximadamente 20 micrones en diámetro medio de partícula, y de 100 mg. de nitrato de sodio añadido con 70 gms de cloruro de sodio, que se molieron para pasar a través de un ASTM tamiz estándar de malla 270 x pulgada-1, se amalgamó mecánicamente en la presencia de pequeñas cantidades de acetona, cargadas en un tubo de anticorrosivo aluminio, 3,5 cm. de diámetro, 1 mm espesor de pared y 25 cm. largo, la parte inferior de la cual se cerró con autógena. A esto le siguió paso a paso desecación en una estufa durante un período de aproximadamente 4 horas con la temperatura aumentando de aproximadamente 60 ° a 130 ° C. La carga se enfrió posteriormente en el abierto, cebado con pólvora y mecha, y sellado. Este tipo de estándar carga que se quemó durante unos 30 segundos y se dispersó alrededor de 1010 "núcleos de condensación", se utilizó en ocasiones frecuentes en estática, "cálida" nubes del valle en las montañas, y provocó invariablemente el temporal disipación de tales nubes en un volumen de medio kilómetro cúbico de aire, aproximadamente. La acción del aerosol consistió en generar relativamente grandes partículas higroscópicas ("núcleos gigantes") que coagulaban la niebla cuando introducido por encima de él. "Efectos de arco iris" ópticos que indican la formación de gotas grandes y mono dispersas a expensas de la niebla, podían notarse bajo la iluminación solar directa de la parte superior de la nube, siempre que se utilizó aerosol. La observación de la disipación de las nubes del valle fue confirmada por fotografía de lapso.

Las cargas, como las descritas anteriormente, se colocaron como conos de nariz en pequeños, Cohetes pirotécnicos de 1000 y 3000 metros de alcance vertical respectivamente. Estos fueron disparados en cúmulos congestionados, y la dispersión del aerosol dentro de la nube condujo a una rápida modificación de la misma, a menudo seguida por la precipitación local, según lo monitoreado por fotografía desde una distancia y en intervalos de tiempo regulares, así como monitoreando la dirección del viento desde el sitio.

Los experimentos anteriores se llevaron a cabo en una época adecuada del año desde una cresta montañosa de 1500 metros de altura. Esto era más o menos a la altura de la nube base en ese momento.

EJEMPLO 2

Una pasta a base de 100 gms de metal de aluminio en polvo, aproximadamente 20 micrones en diámetro medio de partícula, y de 50 gms de polvo fino de azufre y 80 gms de nitrato de sodio que se molió para pasar por una norma AS TM tamiz de malla 270 x pulgada-1, se amalgamó mecánicamente en presencia de pequeñas cantidades de acetona, cargadas en un tubo de aluminio anticorrosivo aleación 3,5 cm. de diámetro, 1 mm espesor de pared y 25 cm. largo. Esto era seguido de desecación escalonada en una estufa con la temperatura aumentando de aproximadamente 60 ° a 130 ° C, enfriar, cebar con pólvora y colocar con un fusible, después de lo cual se selló el tubo. Las cargas de este tipo estándar se colocaron como conos en pequeños Cohetes pirotécnicos de 1000 y 3000 metros de alcance vertical respectivamente. En momentos adecuados y con observación tanto a distancia como a favor del viento desde el sitio, así como por lapse-photography, disponible, esos cohetes fueron quemados en cúmulos súper enfriados, preferiblemente en grupos de 2 (1000 y 3000 metros de unidades de alcance), al mismo tiempo, y en condiciones de corriente ascendente orográfica natural. Rápida glaciación de los cúmulos siguió con prontitud (unos 20 minutos) y resultó, en ocasiones frecuentes, en precipitación en el suelo. Esos experimentos se llevaron a cabo de nuevo desde una cresta montañosa, 1500 metros sobre el nivel del mar. Glaciación y cambios en las nubes se observaban invariablemente desde una distancia adecuada: la glaciación era inicialmente localizado en la zona de dispersión del aerosol, pero a menudo se disemina, en condiciones por lo demás adecuadas, con el tiempo en áreas bastante más vastas de la cielo. Las temperaturas más altas de las nubes súper enfriadas, en las que el éxito fue obtenido, fue de aproximadamente -4.0 ± 1 ° C, de acuerdo con el laboratorio mediciones. Las cargas utilizadas no contienen sustancias que contengan yodo en cualquier momento.

SI NO LUCHAS POR TUS DERECHOS NO MERECEES TENERLOS UCC1-308 Autor: Chem
VEN CON NOSOTROS! Estamos en TELEGRAM: t.me/soberaniayjusticiasocial PDFs GRATIS

© Prohibido la reproducción total o parcial de esta obra registrada bajo COPYRIGHT INTERNACIONAL sin nombrar a JUSTICIA SOCIAL y el mal uso de esta información inclusive en beneficio propio, de no ser así aceptará una multa de 1 onza de oro por segundo hablando de esto. NOTIFICACIÓN LEGAL LEX MERCATORIA. **TODOS LOS DERECHOS RESERVADOS**



www.justiciasocial.com.es

La soberanía se transmite, no se cobra

EJEMPLO 3

Los resultados de las pruebas realizadas en composiciones a base de magnesio. los metales se describen a continuación. Las composiciones estuvieron constituidas por:

Polvo grueso de Mg comercial, de tamaño de partícula:

Malla / pulgada: porcentaje

-35 todos

+140 87

+270 9

-270 4

Oxidante de NaNO_3 , el cual fue desecado en estufa eléctrica por 24 hrs., A 140°C , y molido a $-140 + 270$ mesh, AS TM, así como de NaCl seco aditivo (mismo tamaño) o polvo de azufre fino. La siguiente es la descripción de algunas pruebas de aerosolización:

(a) Mezclas, con relaciones gr amo-moleculares de: Mg: $\text{NaNO}_3 = 10; 8; 4$ se fusionaron a aproximadamente 70°C con el 15% del peso total de reactivos secos, con parafina fundida, y empaquetados herméticamente, después de enfriarlos en tubos hechos de una aleación de aluminio anticorrosiva, 15 mm diámetro, 1 mm espesor de pared y 20 centímetros de largo. Después de la ignición por medio de un fusible adecuado, esas mezclas ardía muy vivo y a una velocidad uniforme de unos 5 cm. \times seg-1. Aerosol recogido en portaobjetos microscópicos engrasados, se encontró que consistía en agregados simétricos de óxido de magnesio, de baja higroscopicidad, así como como de álcali finamente subdividido. No se pudo encontrar metal ocluido en él agregados. A diferencia del caso de las composiciones de aluminio, el calor de

La combustión fue aquí bastante moderada, por lo que el óxido no se fundió y el

El recipiente de aluminio permaneció intacto. Falta de interacción del aerosol con el agua indica aquí la ausencia de nitruro de magnesio.

(b) Mezclas, en proporciones gr amo-moleculares de: Mg: $\text{NaNO}_3 = 8$ se agregaron con cloruro de sodio y se fusionaron con el 15% del peso total de reactivos secos, de par afina fundida, a unos 70°C . Esas mezclas, cuando empaquetados herméticamente y quemados en contenedores como los descritos en (a), produjo un humo de MgO y álcali, así como partículas de cloruro de sodio; de ahí que se piensa que esta podría ser una forma de dispersar higroscópicos sales. Las observaciones, como las descritas en (a), mostraron que aquí nuevamente el el calor generado fue relativamente bajo. Muestra las tasas de combustión de esas sondas, frente al porcentaje del total peso en NaCl , de la mezcla. La falta de interacción con el agua indica aquí también la ausencia de nitruro de magnesio, en el aerosol.

(c) Se agregaron mezclas, en proporciones de peso molecular en gr amos de Mg: $\text{NaNO}_3 = 8$ con azufre en polvo y amalgamado con el 15% del peso total de seco reactivos, de parafina fundida, a aproximadamente 70°C . Aquellos, cuando están bien empaquetados y quemado (con las tasas que se muestran en la FIG.8) en contenedores como se describe en

(a), produjo un humo de MgO y álcali, que contenía gr andes cantidades que en el capturado en portaobjetos engrasados que mostraban una buena cantidad de esférulas usadas de óxido de magnesio, que, a su vez, contenía sulfuro de magnesio coloreado. El aerosol preparado de esta manera hielo nucleado a -9°C . A demás, dado que el sulfuro de magnesio reacciona lentamente con la humedad atmosférica, esto

La combinación probablemente podría usarse como fuente de núcleos higroscópicos.

Las composiciones combustibles basadas en Mg son bastante más ligeras (por unidad de volumen) pero generarían menos calor (por unidad de volumen) que su aluminio contrapartida.

(d) Combustión de velas compactas de los tres tipos anteriores descrito, pero preparado en tubos hechos de una aleación de aluminio anticorrosiva, que fueron soldados cerrados en la parte inferior ext diámetro 3,5 cm., pared espesor 2 mm y 25 cm. de largo, se llevó a cabo con el fin de confirmar la posibilidad de utilizar cargas mayores en la práctica. Los cargos contenían aproximadamente 200 gms de mezcla sólida, cada una con una relación molar de Mg: $\text{NaNO}_3 = 8; 15\%$ del peso del sólido seco en par afina y: sin aditivo, 20% de NaCl y 15% de S, respectivamente. Los cargos se quemaron rápido y con

SI NO LUCHAS POR TUS DERECHOS NO MERECEES TENERLOS UCC1-308 Autor: Chem

VEN CON NOSOTROS!

Estamos en TELEGRAM: t.me/soberaniayjusticiasocial

PDFs GRATIS

© Prohibido la reproducción total o parcial de esta obra registrada bajo COPYRIGHT INTERNACIONAL sin nombrar a JUSTICIA SOCIAL y el mal uso de esta información inclusive en beneficio propio, de no ser así aceptarás una multa de 1 onza de oro por segundo hablando de esto. NOTIFICACIÓN LEGAL LEX MERCATORIA. TODOS LOS DERECHOS RESERVADOS



www.justiciasocial.com.es

La soberanía se transmite, no se cobra

tarifas de acuerdo con los medidos en el laboratorio, y proyectar chispas ardientes de magnesio dentro del Aire. El mismo efecto de combustión favorable se obtuvo al encender, pirotécnicamente, una carga similar que contiene cloruro de sodio, que fue enviado a una altitud de unos 1000 metros por medio de un cohete pirotécnico.

EJEMPLO 4

Este ejemplo muestra los resultados de las pruebas de dispersión realizadas con varias sustancias químicas, mediante composiciones de Al-NaNO₃. Hasta 300 gms de cargas de composición combustible, que consisten en finamente Al metal en polvo y de NaNO₃ seco (-140 + 270 mesh / inch) de relación molar: Al: NaNO₃ = 3: 1 se mezclaron mecánicamente en presencia de pequeñas cantidades de acetona, y comprimidos en tubos hechos de una aleación de aluminio anticorrosiva, cuyos tubos se soldaron cerrados en un extremo, y eran de 3,5 cm. Ext diámetro, 2 mm espesor de pared y 25 cm. largo. Luego se hizo un agujero central a través del pasta y un núcleo de tubo de Al anticorrosivo, 20 cm. de largo, 1,2 cm. ext. diámetro, 1 mm espesor de pared, cuyo tubo se soldaba cerrado en el fondo y empaquetados herméticamente con una sustancia seca para dispersar, como los mencionados en la tabla a continuación y sellados en la parte superior con parafina, fue presionado en el vacío central en la pasta de carga, cuya pasta fue previamente desecado escalonadamente en una estufa eléctrica, hasta 140 ° C. alcanzado. La duración de la desecación fue de 5 horas, comenzando con 70 ° C, las cargas se mantuvieron a 140°C durante 2 h. Los cargos así preparados fueron a partir de entonces se imprimó con pólvora y se fusionó y se selló. Cargas así preparado quemado o explotado con violencia, desarrollando muy altas temperaturas, por lo que todas las partes metálicas y núcleos sufrieron, por reacción con oxidante, combustión completa o vaporización, con la consiguiente dispersión y transformación en humo de aerosol.

La siguiente tabla ilustra la prueba realizada; el método utilizado, u otros métodos derivados de los mismos y todos comprendidos en el campo de la invención es aplicable a la dispersión de varias otras sustancias como aerosoles.

No. Resultados del núcleo sólido observados y fotografiados

1 Ácido de sodio Arde con gran violencia, aerosol contiene sodio sin reaccionar.

2 Cloruro de sodio Arde con violencia.

3 Nitrito de sodio

4 Azufre arde con violencia, con muy brillante fuego.

5 Nitrato de amonio Arde con gran violencia.

6 Yodo Arde con violencia, vapores violetas.

7 yoduro de plata Arde con violencia.

La presente invención posee una serie de ventajas importantes, ya que proporcionan una solución a las dificultades encontradas en la preparación, Dispersión y activación de nubes que precipitan y despejan la niebla sustancias. El uso de aerosoles que se generan por combustión o explosión de composiciones combustibles adecuadas, permite grandes cantidades de humo activo para que se disperse de manera eficiente y a bajo costo, y elimina el uso de equipos de dispersión voluminosos y, a menudo, costosos. La variedad de aditivos y posibles componentes de las cargas, abre amplios campos de solicitud; la facilidad de almacenamiento de las unidades preparadas y la posibilidad de El uso de varios tamaños de cargas estándar aumenta la versatilidad del método. Las cargas son a prueba de golpes y se pueden transportar de forma segura, como indicado por una prueba de 3000 millas en automóvil, en un lote de 40 unidades de tipos descritos en los ejemplos 1 y 2.

SI NO LUCHAS POR TUS DERECHOS NO MERECE TENERLOS UCC1-308 Autor: Chem
VEN CON NOSOTROS! Estamos en TELEGRAM: t.me/soberaniayjusticiasocial PDFs GRATIS

© Prohibido la reproducción total o parcial de esta obra registrada bajo COPYRIGHT INTERNACIONAL sin nombrar a JUSTICIA SOCIAL y el mal uso de esta información inclusive en beneficio propio, de no ser así aceptarás una multa de 1 onza de oro por segundo hablando de esto. NOTIFICACIÓN LEGAL LEX MERCATORIA. **TODOS LOS DERECHOS RESERVADOS**



www.justiciasocial.com.es

La soberanía se transmite, no se cobra

MUCHA MÁS INFORMACIÓN EN TELEGRAM Y EN ODYSSEY.COM

<https://t.me/HAARPgeingenieriaCHEMTRAILS>

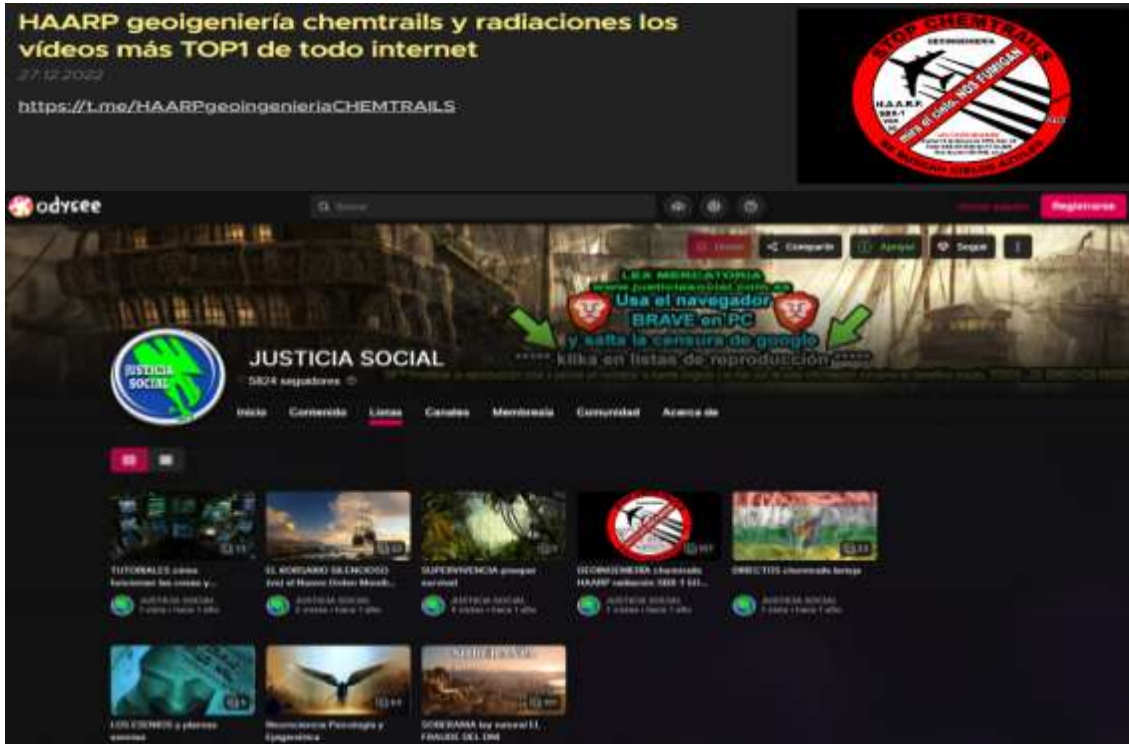

Elige en listas de reproducción la de GEOINGENIERÍA y encontrarás estos vídeos:



SI NO LUCHAS POR TUS DERECHOS NO MERECES TENERLOS UCC1-308 Autor: Chem VEN CON NOSOTROS! Estamos en TELEGRAM: t.me/soberaniayjusticiasocial PDFs GRATIS

© Prohibido la reproducción total o parcial de esta obra registrada bajo COPYRIGHT INTERNACIONAL sin nombrar a JUSTICIA SOCIAL y el mal uso de esta información inclusive en beneficio propio, de no ser así aceptarás una multa de 1 onza de oro por segundo hablando de esto. NOTIFICACIÓN LEGAL LEX MERCATORIA. **TODOS LOS DERECHOS RESERVADOS**



www.justiciasocial.com.es

La soberanía se transmite, no se cobra

nubes naturales de verdad **nubes pomposas** **algodonosas con 3d** **como coral** **como la nube de Goku** **cielos limpios**
 JUSTICIA SOCIAL hace 1 año algodón cielos limpios nubes
 LIBRO LOS PENSAMIENTOS INTRUSOS <https://www.amazon.es/PENSAMIENTOS-INTRUSOS-Pablo-Garc%C3%ADa-Roja/dp/B08SH1C8X7>
 Curso de soberanía gratis en TELEGRAM: t.me/soberaniayjusticiasocial @soberaniayjusticiasocial Y A...

TRIMETIL ALUMINIO y TITANATO DE BARIO **diferenciar tipos de nubes** **tipos de cielos** **y tipos de chemtrails** **cómo discernir** **DISTINGUIR**
 JUSTICIA SOCIAL hace 1 año chemtrails tipos de cielos tipos de nubes
 Video borrado de Youtube 2018 del canal de chemtrails larrija LIBRO LOS PENSAMIENTOS INTRUSOS <https://www.amazon.es/PENSAMIENTOS-INTRUSOS-Pablo-Garc%C3%ADa-Roja/dp/B08SH1C8X7>
 Curso de soberanía gratis en TELEGRAM: ...

EL PROYECTO BLACK GOO **chemtrails de cola negra** **LAS BLACK LINES** **chemtrails negros** **LOS BLACK LINES**
 JUSTICIA SOCIAL hace 1 año black goo black lines chemtrails de cola negra
 Video borrado de Youtube 2020 del canal de chemtrails larrija

NIOBATO DE ESTRONCIO Y BARIO **pueden mover las nubes a su antojo** **GEOINGENIERÍA** **CHEMTRAILS** **y hacer figuras con el** **PROYECTO BLUE BEAM**
 JUSTICIA SOCIAL hace 1 año blue beam bluebeams chemtrails
 Video borrado de Youtube 2020 del canal de chemtrails larrija LIBRO LOS PENSAMIENTOS INTRUSOS <https://www.amazon.es/PENSAMIENTOS-INTRUSOS-Pablo-Garc%C3%ADa-Roja/dp/B08SH1C8X7>
 Curso de soberanía gratis en TELEGRAM: ...

capa plateada chemtrails **aumenta la contaminación** **la comprime la condensa** **la satura**
 JUSTICIA SOCIAL hace 1 año capa plateada chemtrails contaminación
 LIBRO LOS PENSAMIENTOS INTRUSOS <https://www.amazon.es/PENSAMIENTOS-INTRUSOS-Pablo-Garc%C3%ADa-Roja/dp/B08SH1C8X7>
 Curso de soberanía gratis en TELEGRAM: t.me/soberaniayjusticiasocial @soberaniayjusticiasocial Y A...

Proyecto PIP en el BOE número 38 del 13 de febrero de 1979 **YODURO DE PLATA** **en los chemtrails** **para intensificar la** **precipitación**
 JUSTICIA SOCIAL hace 1 año chemtrails intensificación pip
 LIBRO LOS PENSAMIENTOS INTRUSOS <https://www.amazon.es/PENSAMIENTOS-INTRUSOS-Pablo-Garc%C3%ADa-Roja/dp/B08SH1C8X7>
 Curso de soberanía gratis en TELEGRAM: t.me/soberaniayjusticiasocial @soberaniayjusticiasocial Y A...

Real decreto 849 de 1986 **LA LEY DE LOS CHEMTRAILS** **Y EL HAAARP** **explicación del problema de la** **geoingeniería** **y de la radiación**
 JUSTICIA SOCIAL hace 1 año 1986 chemtrails larrija ley de los chemtrails
 MI PRIMER VIDEO COMO CHEMTRAILS LARIJIA 15 DE ENERO 2018 Video borrado de Youtube 2018 del canal de chemtrails larrija LIBRO LOS PENSAMIENTOS INTRUSOS <https://www.amazon.es/PENSAMIENTOS-INTRUSOS-Pablo-Garc%C3%ADa-Roja/dp/B08SH1C8X7>

BOE Orden SND 351 2020 del 17 de abril **NOS FUMIGAN** **BIOCIDAS POR LEY** **el psoe de Pedro Sánchez** **Ministerio de Sanidad**
 JUSTICIA SOCIAL hace 1 año biocidas chemtrails geoingeniers
 Video borrado de Youtube 2020 del canal de chemtrails larrija LIBRO LOS PENSAMIENTOS INTRUSOS <https://www.amazon.es/PENSAMIENTOS-INTRUSOS-Pablo-Garc%C3%ADa-Roja/dp/B08SH1C8X7>
 Curso de soberanía gratis en TELEGRAM: ...

SI NO LUCHAS POR TUS DERECHOS NO MERECEES TENERLOS UCC1-308 Autor: Chem VEN CON NOSOTROS! Estamos en TELEGRAM: t.me/soberaniayjusticiasocial PDFs GRATIS

© Prohibido la reproducción total o parcial de esta obra registrada bajo COPYRIGHT INTERNACIONAL sin nombrar a JUSTICIA SOCIAL y el mal uso de esta información inclusive en beneficio propio, de no ser así aceptará una multa de 1 onza de oro por segundo hablando de esto. NOTIFICACIÓN LEGAL LEX MERCATORIA. **TODOS LOS DERECHOS RESERVADOS**



www.justiciasocial.com.es

La soberanía se transmite, no se cobra

Maximos responsables del cambio climatico en España y en el mundo calentamiento global
 JUSTICIA SOCIAL hace 5 meses
 calentamiento global cambio climático españa
 Este video ha costado 25 horas de trabajo LIBRO LOS PENSAMIENTOS INTRUSOS <https://www.amazon.es/PENSAMIENTOS-INTRUSOS-Pablo-Garc%C3%A1a-Roja/dp/90851108X7> Curso de soberanía gratis con PDFS gratis en...

ULTIMÁTUM A LA GEOINGENIERÍA 50 análisis de metales pesados chemtrails efectos secundarios y patentes ALZHEIMER Y AUTISMO como las vacunas
 JUSTICIA SOCIAL hace 1 año
 análisis efectos secundarios geoingenieria
 LIBRO LOS PENSAMIENTOS INTRUSOS <https://www.amazon.es/PENSAMIENTOS-INTRUSOS-Pablo-Garc%C3%A1a-Roja/dp/90851108X7> Curso de soberanía gratis en TELEGRAM: t.me/soberaniayjusticiasocial @soberaniayjusticiasocial Y A...

RAQUEL MARTÍNEZ RABANAL chemtrails geopolítica conspiracionista GRACIAS el norte está de tu parte
 JUSTICIA SOCIAL hace 1 año
 chemtrails conspiracionista geopolitica
 Video borrado de Youtube 2019 del canal de chemtrails laroja LIBRO LOS PENSAMIENTOS INTRUSOS <https://www.amazon.es/PENSAMIENTOS-INTRUSOS-Pablo-Garc%C3%A1a-Roja/dp/90851108X7> Curso de soberanía gratis en TELEGRAM...

ITALIA encabeza la denuncia contra los chemtrails a nivel mundial global italiano maestro jefe de los vuelos explica que los aviones salen de Marruecos
 JUSTICIA SOCIAL hace 1 año
 chemtrails geoingenieria italia denuncia chemtrails
 Video borrado de Youtube 2018 del canal de chemtrails laroja LIBRO LOS PENSAMIENTOS INTRUSOS <https://www.amazon.es/PENSAMIENTOS-INTRUSOS-Pablo-Garc%C3%A1a-Roja/dp/90851108X7> Curso de soberanía gratis en TELEGRAM...

CHEMTRAILS = TRAIN-TRAILS traintrails trucktrails chemtrails terrestres
 JUSTICIA SOCIAL hace 1 año
 chemtrails terrestres traintrails
 LIBRO LOS PENSAMIENTOS INTRUSOS <https://www.amazon.es/PENSAMIENTOS-INTRUSOS-Pablo-Garc%C3%A1a-Roja/dp/90851108X7> Curso de soberanía gratis en TELEGRAM: t.me/soberaniayjusticiasocial @soberaniayjusticiasocial Y A...

Helicoptero pillado con barras para FUMIGAR BIOCIDAS BOE 17 de abril 2020 orden SND 352
 JUSTICIA SOCIAL hace 1 año
 biocidas fumigan biocidas helicoptero fumigando
 Video borrado de Youtube 2020 del canal de chemtrails laroja LIBRO LOS PENSAMIENTOS INTRUSOS <https://www.amazon.es/PENSAMIENTOS-INTRUSOS-Pablo-Garc%C3%A1a-Roja/dp/90851108X7> Curso de soberanía gratis en TELEGRAM...

STOP CHEMTRAILS camisetas y sudaderas soberanas SOBERANAS en soberaniayjusticiasocial@protonmail.com
 JUSTICIA SOCIAL hace 1 año
 camisetas soberanas comprar oppt
 1 camiseta SOBERANA STOP CHEMTRAILS 15€ 100% algodón de 150g/m2 verde caza ((fallen)) de chico: S,M,L,XL,XXL de chica: S,M,L 1 sudadera SOBERANA STOP CHEMTRAILS 30€ 100% algodón de 300g/m2 negra punk ((fallen)) de chico: S,M,L,XL,XXL de chica: S,M,L ***BONUS*** si coges...

EL PROYECTO CHEM pegatinas STOP CHEMTRAILS GRATIS para los justicieros y justicieras
 JUSTICIA SOCIAL hace 1 año
 chem chemtrails pegatinas gratis
 LIBRO LOS PENSAMIENTOS INTRUSOS <https://www.amazon.es/PENSAMIENTOS-INTRUSOS-Pablo-Garc%C3%A1a-Roja/dp/90851108X7> Curso de soberanía gratis en TELEGRAM: t.me/soberaniayjusticiasocial @soberaniayjusticiasocial Y A...

SI NO LUCHAS POR TUS DERECHOS NO MERECE TENERLOS UCC1-308 Autor: Chem
VEN CON NOSOTROS! Estamos en TELEGRAM: t.me/soberaniayjusticiasocial PDFs GRATIS

© Prohibido la reproducción total o parcial de esta obra registrada bajo COPYRIGHT INTERNACIONAL sin nombrar a JUSTICIA SOCIAL y el mal uso de esta información inclusive en beneficio propio, de no ser así aceptará una multa de 1 onza de oro por segundo hablando de esto. NOTIFICACIÓN LEGAL LEX MERCATORIA. TODOS LOS DERECHOS RESERVADOS



www.justiciasocial.com.es

La soberanía se transmite, no se cobra

V.O.R. en HERVÍAS Very High Frequency Omnidirectional Range VOR grabado en España en La Rioja cómo detectar instalaciones VOR en tu zona
JUSTICIA SOCIAL hace 1 año [cómo detectar instalaciones vor](#) [instalaciones vor](#) [v.o.r.](#)
Video borrado de Youtube 2019 del canal de chemtrails laioja LIBRO LOS PENSAMIENTOS INTRUSOS <https://www.amazon.es/PENSAMIENTOS-INTRUSOS-Pablo-Garc%C3%A1-De-Rioja/dp/B08SHIC8X7> Curso de soberanía gratis en TELEGRAM...

Qué es la calma el siroco el viento del sahara GEOINGENIERÍA con TRIMETIL ALUMINIO meteorología modificada chemtrails modificación climática
JUSTICIA SOCIAL hace 1 año [geoingeniería](#) [modificación climática](#) [niebla artificial](#)
Video borrado de Youtube 2018 del canal de chemtrails laioja LIBRO LOS PENSAMIENTOS INTRUSOS <https://www.amazon.es/PENSAMIENTOS-INTRUSOS-Pablo-Garc%C3%A1-De-Rioja/dp/B08SHIC8X7> Curso de soberanía gratis en TELEGRAM...

14M Paro indefinido y a las 24 horas 115M GEOINGENIERÍA terrestre con tractores LLUVIA DE BARRO EN TODO ESPAÑA
JUSTICIA SOCIAL hace 1 año [14m](#) [geoingeniería](#) [lluvia de barro](#)
LIBRO LOS PENSAMIENTOS INTRUSOS <https://www.amazon.es/PENSAMIENTOS-INTRUSOS-Pablo-Garc%C3%A1-De-Rioja/dp/B08SHIC8X7> Curso de soberanía gratis en TELEGRAM. Linea@soberaniayjusticiasocial @soberaniayjusticiasocial Y A...

LA NIEBLA DE LA MUERTE CHEMTRAILS 8 y 9 de enero 2020 ataque a la población de geoingeniería
JUSTICIA SOCIAL hace 1 año [geoingeniería](#) [la niebla de la muerte](#) [muerte](#)
Video borrado de Youtube 2020 del canal de chemtrails laioja LIBRO LOS PENSAMIENTOS INTRUSOS <https://www.amazon.es/PENSAMIENTOS-INTRUSOS-Pablo-Garc%C3%A1-De-Rioja/dp/B08SHIC8X7> Curso de soberanía gratis en TELEGRAM...

Cómo se forma la niebla natural que suda de la tierra y del río DE ABAJO HACIA ARRIBA no cae de arriba a abajo
JUSTICIA SOCIAL hace 1 año [cómo se forma la niebla](#) [natural](#) [niebla](#)
Video borrado de Youtube 2019 del canal de chemtrails laioja LIBRO LOS PENSAMIENTOS INTRUSOS <https://www.amazon.es/PENSAMIENTOS-INTRUSOS-Pablo-Garc%C3%A1-De-Rioja/dp/B08SHIC8X7> Curso de soberanía gratis en TELEGRAM...

Morguellon en una merluza del mercadona de Valencia morgellons morguellons
JUSTICIA SOCIAL hace 1 año [mercadona](#) [merluza](#) [morgellons](#)
Video borrado de Youtube 2019 del canal de chemtrails laioja LIBRO LOS PENSAMIENTOS INTRUSOS <https://www.amazon.es/PENSAMIENTOS-INTRUSOS-Pablo-Garc%C3%A1-De-Rioja/dp/B08SHIC8X7> Curso de soberanía gratis en TELEGRAM...

MORGUELLONS en un pimiento cuidado con en la huerta mirar y comparte! morgellons
JUSTICIA SOCIAL hace 1 año [morgellons](#) [morguellons](#) [pimiento](#)
Video borrado de Youtube 2020 del canal de chemtrails laioja LIBRO LOS PENSAMIENTOS INTRUSOS <https://www.amazon.es/PENSAMIENTOS-INTRUSOS-Pablo-Garc%C3%A1-De-Rioja/dp/B08SHIC8X7> Curso de soberanía gratis en TELEGRAM...

morguellons en la carne prueba de metales pesados en la carne con imán morgellons
JUSTICIA SOCIAL hace 1 año [carne](#) [en la carne](#) [imán](#)
LIBRO LOS PENSAMIENTOS INTRUSOS <https://www.amazon.es/PENSAMIENTOS-INTRUSOS-Pablo-Garc%C3%A1-De-Rioja/dp/B08SHIC8X7> Curso de soberanía gratis en TELEGRAM. Linea@soberaniayjusticiasocial @soberaniayjusticiasocial Y A...

SI NO LUCHAS POR TUS DERECHOS NO MERECEES TENERLOS UCC1-308 Autor: Chem VEN CON NOSOTROS! Estamos en TELEGRAM: t.me/soberaniayjusticiasocial PDFs GRATIS

© Prohibido la reproducción total o parcial de esta obra registrada bajo COPYRIGHT INTERNACIONAL sin nombrar a JUSTICIA SOCIAL y el mal uso de esta información inclusive en beneficio propio, de no ser así aceptará una multa de 1 onza de oro por segundo hablando de esto. NOTIFICACIÓN LEGAL LEX MERCATORIA. **TODOS LOS DERECHOS RESERVADOS**



www.justiciasocial.com.es

La soberanía se transmite, no se cobra

MORGUELLONS en las mascarillas FFP2 y en las mascarillas quirúrgicas desechables ALEMANIA Y RUSIA LO SABEN morgellons
JUSTICIA SOCIAL hace 1 año
enfermedad de los chemtrails ffp2 mascarillas
Video borrado de Youtube 2021 del canal de chemtrails larioja LIBRO LOS PENSAMIENTOS INTRUSOS <https://www.amazon.es/PENSAMIENTOS-INTRUSOS-Pablo-Garc%C3%ADa-Rioja/dp/B08SH1C8X7> Curso de soberanía gratis en TELEGRAM...

morguellons negros en las PCR cuidado que la prueba venía con sorpresa morgellons
JUSTICIA SOCIAL hace 1 año
morgellons morgellons morgellons pcr
Video borrado de Youtube 2021 LIBRO LOS PENSAMIENTOS INTRUSOS <https://www.amazon.es/PENSAMIENTOS-INTRUSOS-Pablo-Garc%C3%ADa-Rioja/dp/B08SH1C8X7> Curso de soberanía gratis en TELEGRAM...

morguellons avanzados cómo detectarlos heridas secuelas y soluciones para este problema morgellons CASO BURGOS
JUSTICIA SOCIAL hace 1 año
morgellons morgellons soluciones
LIBRO LOS PENSAMIENTOS INTRUSOS <https://www.amazon.es/PENSAMIENTOS-INTRUSOS-Pablo-Garc%C3%ADa-Rioja/dp/B08SH1C8X7> Curso de soberanía gratis en TELEGRAM. t.me/soberaniayjusticiasocial @soberaniayjusticiasocial Y A...

hasta en el DMAX hasta en la tv documental de MORGUELLONS en la DMAX te lo vas a creer ya enfermedad de los chemtrails morgellons
JUSTICIA SOCIAL hace 1 año
dmax enfermedad de los chemtrails morgellons
Video borrado de Youtube 2019 del canal de chemtrails larioja LIBRO LOS PENSAMIENTOS INTRUSOS <https://www.amazon.es/PENSAMIENTOS-INTRUSOS-Pablo-Garc%C3%ADa-Rioja/dp/B08SH1C8X7> Curso de soberanía gratis en TELEGRAM...

TEST MORGUELLONS TAZA BLANCA Y VINO TINTO 2018 cómo saber si tienes morgellons
JUSTICIA SOCIAL hace 1 año
morgellons morgellons test
Video borrado de Youtube 2018 del canal de chemtrails larioja LIBRO LOS PENSAMIENTOS INTRUSOS <https://www.amazon.es/PENSAMIENTOS-INTRUSOS-Pablo-Garc%C3%ADa-Rioja/dp/B08SH1C8X7> Curso de soberanía gratis en TELEGRAM...

cómo eliminar morguellons parásitos bacterias virus la prueba definitiva EL ZAPPER chemtrails larioja 1 - 0 iluminati
JUSTICIA SOCIAL hace 1 año
como eliminar morgellons cómo eliminar morgellons eliminar
Video borrado de Youtube 2018 del canal de chemtrails larioja LIBRO LOS PENSAMIENTOS INTRUSOS <https://www.amazon.es/PENSAMIENTOS-INTRUSOS-Pablo-Garc%C3%ADa-Rioja/dp/B08SH1C8X7> Curso de soberanía gratis en TELEGRAM...

Canario nos explica los chemtrails = ESTELAS QUÍMICAS + GEOINGENIERÍA fumigando en las islas canarias
JUSTICIA SOCIAL hace 1 año
canarias chemtrails estelas químicas
Video borrado de Youtube 2018 del canal de chemtrails larioja LIBRO LOS PENSAMIENTOS INTRUSOS <https://www.amazon.es/PENSAMIENTOS-INTRUSOS-Pablo-Garc%C3%ADa-Rioja/dp/B08SH1C8X7> Curso de soberanía gratis en TELEGRAM...

GRITANDO EN LOGROÑO mi día día ENERO 2018 LA RIOJA mirar al cielo nos fumigan chemtrails y está por ley DESPERTAR!
JUSTICIA SOCIAL hace 1 año
chemtrails logroño nos fumigan
Video borrado de Youtube 2018 del canal de chemtrails larioja LIBRO LOS PENSAMIENTOS INTRUSOS <https://www.amazon.es/PENSAMIENTOS-INTRUSOS-Pablo-Garc%C3%ADa-Rioja/dp/B08SH1C8X7> Curso de soberanía gratis en TELEGRAM...

SI NO LUCHAS POR TUS DERECHOS NO MERECEES TENERLOS UCC1-308 Autor: Chem VEN CON NOSOTROS! Estamos en TELEGRAM: t.me/soberaniayjusticiasocial PDFs GRATIS

© Prohibida la reproducción total o parcial de esta obra registrada bajo COPYRIGHT INTERNACIONAL sin nombrar a JUSTICIA SOCIAL y el mal uso de esta información inclusive en beneficio propio, de no ser así aceptará una multa de 1 onza de oro por segundo hablando de esto. NOTIFICACIÓN LEGAL LEX MERCATORIA. **TODOS LOS DERECHOS RESERVADOS**



www.justiciasocial.com.es

La soberanía se transmite, no se cobra

GRITANDO EN BARCELONA SANTS 2018 mi día a día catalanes catalanas os estan fumigando CHEMTRAILS BARCELONA

JUSTICIA SOCIAL hace 1 año

barcelona barcelona nos fumigan barcelona sants

Video borrado de Youtube 2018 del canal de chemtrails larioja LIBRO LOS PENSAMIENTOS INTRUSOS <https://www.amazon.es/PENSAMIENTOS-INTRUSOS-Pablo-Garc%C3%ADa-Roja/dp/B08SH1CBX7> Curso de soberanía gratis en TELEGRAM...

CUIDADO CON www.larioja.com desmontando a Raquel Martínez la conspiracionista de los chemtrails por el traidor ENRIQUE SÁNCHEZ SÁNCHEZ profesor titular

JUSTICIA SOCIAL hace 1 año

chemtrails conspiración contestando a raquel martinez desmontando a raquel martinez

Video borrado de Youtube 2019 del canal de chemtrails larioja LIBRO LOS PENSAMIENTOS INTRUSOS <https://www.amazon.es/PENSAMIENTOS-INTRUSOS-Pablo-Garc%C3%ADa-Roja/dp/B08SH1CBX7> Curso de soberanía gratis en TELEGRAM...

arde el norte por los chemtrails 100 incendios en ASTURIAS y CANTABRIA

JUSTICIA SOCIAL hace 1 año

100 incendios chemtrails en norte en larioja

Video borrado de Youtube 2019 del canal de chemtrails larioja LIBRO LOS PENSAMIENTOS INTRUSOS <https://www.amazon.es/PENSAMIENTOS-INTRUSOS-Pablo-Garc%C3%ADa-Roja/dp/B08SH1CBX7> Curso de soberanía gratis en TELEGRAM...

TORNADOS DE FUEGO 2018 geoingeniería en California

JUSTICIA SOCIAL hace 1 año

california chemtrails geoingeniería

Video borrado de Youtube 2018 del canal de chemtrails larioja LIBRO LOS PENSAMIENTOS INTRUSOS <https://www.amazon.es/PENSAMIENTOS-INTRUSOS-Pablo-Garc%C3%ADa-Roja/dp/B08SH1CBX7> Curso de soberanía gratis en TELEGRAM...

LLUVIA ROJA DE LA MUERTE ZOMBI 5 de junio 2019 lluvia roja chemtrails geoingeniería

JUSTICIA SOCIAL hace 1 año

chemtrails geoingeniería lluvia de sangre

Video borrado de Youtube 2019 del canal de chemtrails larioja LIBRO LOS PENSAMIENTOS INTRUSOS <https://www.amazon.es/PENSAMIENTOS-INTRUSOS-Pablo-Garc%C3%ADa-Roja/dp/B08SH1CBX7> Curso de soberanía gratis en TELEGRAM...

VALENCIA 16 junio noche ataques HAARP nocturnos pillados en MADRID y en VALENCIA gracias suscriptores

JUSTICIA SOCIAL hace 1 año

ataques haarp tormenta artificial tormenta haarp

Video borrado de Youtube 2019 del canal de chemtrails larioja LIBRO LOS PENSAMIENTOS INTRUSOS <https://www.amazon.es/PENSAMIENTOS-INTRUSOS-Pablo-Garc%C3%ADa-Roja/dp/B08SH1CBX7> Curso de soberanía gratis en TELEGRAM...

GEOINGENIERIA ESPAÑA crea varios tornados el lunes 26 de agosto 2019

JUSTICIA SOCIAL hace 1 año

chemtrails geoingeniería tornados

Video borrado de Youtube 2019 del canal de chemtrails larioja LIBRO LOS PENSAMIENTOS INTRUSOS <https://www.amazon.es/PENSAMIENTOS-INTRUSOS-Pablo-Garc%C3%ADa-Roja/dp/B08SH1CBX7> Curso de soberanía gratis en TELEGRAM...

GEOINGENIERÍA ESPAÑA 2019 activa tornados el jueves 12 de septiembre la gota fría

JUSTICIA SOCIAL hace 1 año

geoingeniería la gota fría septiembre

Video borrado de Youtube 2019 del canal de chemtrails larioja LIBRO LOS PENSAMIENTOS INTRUSOS <https://www.amazon.es/PENSAMIENTOS-INTRUSOS-Pablo-Garc%C3%ADa-Roja/dp/B08SH1CBX7> Curso de soberanía gratis en TELEGRAM...

SI NO LUCHAS POR TUS DERECHOS NO MERECEES TENERLOS UCC1-308 Autor: Chem VEN CON NOSOTROS! Estamos en TELEGRAM: t.me/soberaniayjusticiasocial PDFs GRATIS

© Prohibido la reproducción total o parcial de esta obra registrada bajo COPYRIGHT INTERNACIONAL sin nombrar a JUSTICIA SOCIAL y el mal uso de esta información inclusive en beneficio propio, de no ser así aceptará una multa de 1 onza de oro por segundo hablando de esto. NOTIFICACIÓN LEGAL LEX MERCATORIA. **TODOS LOS DERECHOS RESERVADOS**



www.justiciasocial.com.es

La soberanía se transmite, no se cobra

20 de septiembre 2019 TORMENTA ARTIFICIAL DE GEOINGENIERÍA EN EL NORTE DE ESPAÑA

JUSTICIA SOCIAL hace 1 año

chemtrails geoingenieria tormenta artificial

Video borrado de Youtube 2019 del canal de chemtrails larioja LIBRO LOS PENSAMIENTOS INTRUSOS <https://www.amazon.es/PENSAMIENTOS-INTRUSOS-Pablo-Garc%C3%ADa-Rojaltp/B08SH1C8X7> Curso de soberanía gratis en TELEGRAM...

25:06 D

10 de agosto 2020 TORMENTA ARTIFICIAL EN EL NORTE DE ESPAÑA CON VIDEOS DE SUS COMPARE

JUSTICIA SOCIAL hace 1 año

chemtrails colombia cucula

Video borrado de Youtube 2020 del canal de chemtrails larioja LIBRO LOS PENSAMIENTOS INTRUSOS <https://www.amazon.es/PENSAMIENTOS-INTRUSOS-Pablo-Garc%C3%ADa-Rojaltp/B08SH1C8X7> Curso de soberanía gratis en TELEGRAM...

09:53 D

REPORT DOCUMENTARY ARTS CHEMTRAILS ANTES DURANTE Y DESPUÉS martes 16 de julio de 2019 COMPARTE HAZLO VIRAL

JUSTICIA SOCIAL hace 1 año

antes chemtrails despues

Video borrado de Youtube 2019 del canal de chemtrails larioja LIBRO LOS PENSAMIENTOS INTRUSOS <https://www.amazon.es/PENSAMIENTOS-INTRUSOS-Pablo-Garc%C3%ADa-Rojaltp/B08SH1C8X7> Curso de soberanía gratis en TELEGRAM...

08:38 D

la capa plateada chemtrails cielo encapotao

JUSTICIA SOCIAL hace 1 año

chemtrails cielo encapotao la capa plateada

Video borrado de Youtube 2018 del canal de chemtrails larioja LIBRO LOS PENSAMIENTOS INTRUSOS <https://www.amazon.es/PENSAMIENTOS-INTRUSOS-Pablo-Garc%C3%ADa-Rojaltp/B08SH1C8X7> Curso de soberanía gratis en TELEGRAM...

03:37 D

asi son las nubes naturales normales

JUSTICIA SOCIAL hace 1 año

naturales nubes

Video borrado de Youtube 2018 del canal de chemtrails larioja LIBRO LOS PENSAMIENTOS INTRUSOS <https://www.amazon.es/PENSAMIENTOS-INTRUSOS-Pablo-Garc%C3%ADa-Rojaltp/B08SH1C8X7> Curso de soberanía gratis en TELEGRAM...

00:30 D

17% contaminacion cómo medir la contaminación en el aire en la atmósfera a nuestra altura chemtrails larioja

JUSTICIA SOCIAL hace 1 año

aire como medir la contaminacion contaminacion

Video borrado de Youtube 2018 del canal de chemtrails larioja LIBRO LOS PENSAMIENTOS INTRUSOS <https://www.amazon.es/PENSAMIENTOS-INTRUSOS-Pablo-Garc%C3%ADa-Rojaltp/B08SH1C8X7> Curso de soberanía gratis en TELEGRAM...

10:13 D

nubes naturales VS nubes artificiales chemtrails

JUSTICIA SOCIAL hace 1 año

comparar contra nubes artificiales

Video borrado de Youtube 2018 del canal de chemtrails larioja LIBRO LOS PENSAMIENTOS INTRUSOS <https://www.amazon.es/PENSAMIENTOS-INTRUSOS-Pablo-Garc%C3%ADa-Rojaltp/B08SH1C8X7> Curso de soberanía gratis en TELEGRAM...

14:45 D

la gente no es ciega vol.1 (((pásalo))) haber si despertamos

JUSTICIA SOCIAL hace 1 año

capa plateada chemtrails geoingenieria

Video borrado de Youtube 2018 del canal de chemtrails larioja LIBRO LOS PENSAMIENTOS INTRUSOS <https://www.amazon.es/PENSAMIENTOS-INTRUSOS-Pablo-Garc%C3%ADa-Rojaltp/B08SH1C8X7> Curso de soberanía gratis en TELEGRAM...

16:04 D

SI NO LUCHAS POR TUS DERECHOS NO MERECE TENERLOS UCC1-308 Autor: Chem
VEN CON NOSOTROS! Estamos en TELEGRAM: t.me/soberaniayjusticiasocial PDFs GRATIS

© Prohibido la reproducción total o parcial de esta obra registrada bajo COPYRIGHT INTERNACIONAL sin nombrar a JUSTICIA SOCIAL y el mal uso de esta información inclusive en beneficio propio, de no ser así aceptará una multa de 1 onza de oro por segundo hablando de esto. NOTIFICACIÓN LEGAL LEX MERCATORIA. TODOS LOS DERECHOS RESERVADOS



www.justiciasocial.com.es

La soberanía se transmite, no se cobra

La gente no es ciega vol.2 suscriptores me mandas los mejores videos de chemtrails

JUSTICIA SOCIAL hace 1 año

chemtrails la gente no es ciega nos fumigan

Video borrado de Youtube 2018 del canal de chemtrails la rioja LIBRO LOS PENSAMIENTOS INTRUSOS <https://www.amazon.es/PENSAMIENTOS-INTRUSOS-Pablo-Garc%C3%A1da-Roja/dp/B08SH1C8X7> Curso de soberanía gratis en TELEGRAM...

chemtrails FUMIGAN SANTO DOMINGO DE LA CALZADA (La Rioja)

JUSTICIA SOCIAL hace 1 año

chemtrails nos fumigan santo domingo de la calzada

Video borrado de Youtube 2018 del canal de chemtrails la rioja LIBRO LOS PENSAMIENTOS INTRUSOS <https://www.amazon.es/PENSAMIENTOS-INTRUSOS-Pablo-Garc%C3%A1da-Roja/dp/B08SH1C8X7> Curso de soberanía gratis en TELEGRAM...

chemtrails FUMIGAN LEIVA (La Rioja)

JUSTICIA SOCIAL hace 1 año

chemtrails fumigan la rioja

Video borrado de Youtube 2018 del canal de chemtrails la rioja LIBRO LOS PENSAMIENTOS INTRUSOS <https://www.amazon.es/PENSAMIENTOS-INTRUSOS-Pablo-Garc%C3%A1da-Roja/dp/B08SH1C8X7> Curso de soberanía gratis en TELEGRAM...

chemtrails FUMIGAN HERVÍAS (La Rioja)

JUSTICIA SOCIAL hace 1 año

chemtrails fumigan hervias

Video borrado de Youtube del canal de chemtrails la rioja LIBRO LOS PENSAMIENTOS INTRUSOS <https://www.amazon.es/PENSAMIENTOS-INTRUSOS-Pablo-Garc%C3%A1da-Roja/dp/B08SH1C8X7> Curso de soberanía gratis en TELEGRAM...

Los dos mayores problemas de España que nadie dice AGRICULTURA y la geoingeniería 5G con los chemtrails CORONAVIRUS CORTINA DE HUMO

JUSTICIA SOCIAL hace 1 año

5g agricultura chemtrails

Video borrado de Youtube 2020 del canal de chemtrails la rioja LIBRO LOS PENSAMIENTOS INTRUSOS <https://www.amazon.es/PENSAMIENTOS-INTRUSOS-Pablo-Garc%C3%A1da-Roja/dp/B08SH1C8X7> Curso de soberanía gratis en TELEGRAM...

Se activa tecnología 5G en Catalunya y mueren cientos de pájaros en varios puntos

JUSTICIA SOCIAL hace 1 año

5g cataluña mueren pájaros

Video borrado de Youtube 2020 del canal de chemtrails la rioja LIBRO LOS PENSAMIENTOS INTRUSOS <https://www.amazon.es/PENSAMIENTOS-INTRUSOS-Pablo-Garc%C3%A1da-Roja/dp/B08SH1C8X7> Curso de soberanía gratis en TELEGRAM...

Otra vez el 5G mata aves en Catalunya PRUEBA DE RADIACIÓN 5G CON MEDIDOR ELECTROMAGNETICO

JUSTICIA SOCIAL hace 1 año

5g 5g mata aves 5g mata pajaros

Video borrado de Youtube 2020 del canal de chemtrails la rioja LIBRO LOS PENSAMIENTOS INTRUSOS <https://www.amazon.es/PENSAMIENTOS-INTRUSOS-Pablo-Garc%C3%A1da-Roja/dp/B08SH1C8X7> Curso de soberanía gratis en TELEGRAM...

cómo eliminar metales pesados del cuerpo terapia de quelantes CÓMO LUCHAR CONTRA LOS CHEMTRAILS 01

JUSTICIA SOCIAL hace 1 año

como luchar contra los chemtrails eliminar metales pesados metales pesados

Video borrado de Youtube 2018 del canal de chemtrails la rioja LIBRO LOS PENSAMIENTOS INTRUSOS <https://www.amazon.es/PENSAMIENTOS-INTRUSOS-Pablo-Garc%C3%A1da-Roja/dp/B08SH1C8X7> Curso de soberanía gratis en TELEGRAM...

SI NO LUCHAS POR TUS DERECHOS NO MERECE TENERLOS UCC1-308 Autor: Chem
VEN CON NOSOTROS! Estamos en TELEGRAM: t.me/soberaniayjusticiasocial PDFs GRATIS

© Prohibido la reproducción total o parcial de esta obra registrada bajo COPYRIGHT INTERNACIONAL sin nombrar a JUSTICIA SOCIAL y el mal uso de esta información inclusive en beneficio propio, de no ser así aceptará una multa de 1 onza de oro por segundo hablando de esto. NOTIFICACIÓN LEGAL LEX MERCATORIA. TODOS LOS DERECHOS RESERVADOS



www.justiciasocial.com.es

La soberanía se transmite, no se cobra

The image shows a YouTube channel interface for 'JUSTICIA SOCIAL'. It displays a grid of 9 video thumbnails. Each video entry includes a thumbnail image, a video player with a timestamp, a title, the channel name 'JUSTICIA SOCIAL' (made 1 año), and a list of tags. The videos are numbered 01 through 09 and cover various topics related to 'chemtrails' and health. The titles are: 01. cómo luchar contra los chemtrails 01; 02. ORGONITAS Cómo hacer orgonitas bien perfectas con POR Positive Orgon sin cobre porfavor CÓMO LUCRAR CONTRA LOS CHEMTRAILS 02; 03. Cómo protegerse de las frecuencias de radiación HAARP SBX-1 y del 5G CÓMO LUCRAR CONTRA LOS CHEMTRAILS 03; 04. cuando fumiguen y haya niebla de la muerte vamos a jugar a viciarnos al BLACK DESERT ONLINE CÓMO LUCRAR CONTRA LOS CHEMTRAILS 04; 05. Cómo oxigenar tu casa cómo producir oxígeno de calidad CÓMO LUCRAR CONTRA LOS CHEMTRAILS 05; 06. qué es un ZAPPER y cómo hacer para eliminar nanobots morguellons parásitos con el ZAPPER de la doctora Ulida Clark morguellons CÓMO LUCRAR CONTRA LOS CHEMTRAILS 06; 07. dieta alcalina cómo alcalinizar el cuerpo cómo hacer dieta alcalina CÓMO LUCRAR CONTRA LOS CHEMTRAILS 07; 08. Cómo eliminar miopía hipermetropía cómo alcalinizar los ojos y cómo limpiarse o lavarse los ojos CÓMO LUCRAR CONTRA LOS CHEMTRAILS 08; 09. (The title is partially obscured but follows the same pattern). Each video entry also includes a link to the channel's website and a mention of a free course on Telegram.

**SI NO LUCHAS POR TUS DERECHOS NO MEREDES TENERLOS UCC1-308 Autor: Chem
VEN CON NOSOTROS! Estamos en TELEGRAM: t.me/soberaniayjusticiasocial PDFs GRATIS**

© Prohibido la reproducción total o parcial de esta obra registrada bajo COPYRIGHT INTERNACIONAL sin nombrar a JUSTICIA SOCIAL y el mal uso de esta información inclusive en beneficio propio, de no ser así aceptarás una multa de 1 onza de oro por segundo hablando de esto. NOTIFICACIÓN LEGAL LEX MERCATORIA. TODOS LOS DERECHOS RESERVADOS



www.justiciasocial.com.es

La soberanía se transmite, no se cobra

zumo probiótico natural ESENIÓ para eliminar metales pesados del cuerpo CÓMO LUCHAR CONTRA LOS CHEMTRAILS 10
JUSTICIA SOCIAL hace 1 año
eliminar metales pesados esenio natural
Video borrado de Youtube 2018 del canal de chemtrails larioja LIBRO LOS PENSAMIENTOS INTRUSOS <https://www.amazon.es/PENSAMIENTOS-INTRUSOS-Pablo-Garc%C3%ADa-Rojas/dp/B08SHIC8X7>
Curso de soberanía gratis en TELEGRAM...

si los cloudbuster funcionan las orgonitas también funcionan Sí! CÓMO LUCHAR CONTRA LOS CHEMTRAILS 11
JUSTICIA SOCIAL hace 1 año
cloudbuster funcionan orgonitas
No description available

cómo es el cuarzo qué es el cuarzo cómo distinguir cuarzo como diferenciar cuarzo natural blanco lechoso CÓMO LUCHAR CONTRA LOS CHEMTRAILS 12
JUSTICIA SOCIAL hace 1 año
como es el cuarzo cuarzo diferenciar cuarzo
Video borrado de Youtube 2019 del canal de chemtrails larioja LIBRO LOS PENSAMIENTOS INTRUSOS <https://www.amazon.es/PENSAMIENTOS-INTRUSOS-Pablo-Garc%C3%ADa-Rojas/dp/B08SHIC8X7>
Curso de soberanía gratis en TELEGRAM...

Cómo hacer el collar de orgonita de magnetita y malakita para repeler la radiación electromagnética en nuestra cabeza CÓMO LUCHAR CONTRA LOS CHEMTRAILS 13
JUSTICIA SOCIAL hace 1 año
collar magnetita malakita
Video borrado de Youtube 2019 del canal de chemtrails larioja LIBRO LOS PENSAMIENTOS INTRUSOS <https://www.amazon.es/PENSAMIENTOS-INTRUSOS-Pablo-Garc%C3%ADa-Rojas/dp/B08SHIC8X7>
Curso de soberanía gratis en TELEGRAM...

EL MÉTODO CHEM ITV al cuerpo y eliminar altas cantidades de metales pesados rápidamente en 1 sólo día
JUSTICIA SOCIAL hace 1 año
eliminar metales pesados itv itv del cuerpo
Video borrado de Youtube 2019 del canal de chemtrails larioja LIBRO LOS PENSAMIENTOS INTRUSOS <https://www.amazon.es/PENSAMIENTOS-INTRUSOS-Pablo-Garc%C3%ADa-Rojas/dp/B08SHIC8X7>
Curso de soberanía gratis en TELEGRAM...

el método CHEM limpieza extrema de vacunas grafeno y metales pesados
JUSTICIA SOCIAL hace 4 meses
chem el método chem eliminar grafeno
©©© Prohibida la reproducción total o parcial de esta obra registrada BAJO COPYRIGHT INTERNACIONAL, sin nombrar la fuente original y el mal uso de esta información inclusive en beneficio propio. TODOS LOS DERECHOS RESERVADOS. Multa de 1 onza de oro hablando por segundo sin nombrar JUSTICIA...

estudio de enero 2018 en chemtrails larioja
JUSTICIA SOCIAL hace 1 año
2018 chemtrails enero
Video borrado de YOUTUBE 2018
Al parecer loco luchar...

estudio de febrero 2018 en chemtrails larioja
JUSTICIA SOCIAL hace 1 año
2018 chemtrails febrero
Video borrado de YOUTUBE 2018

SI NO LUCHAS POR TUS DERECHOS NO MERECE TENERLOS UCC1-308 Autor: Chem
VEN CON NOSOTROS! Estamos en TELEGRAM: t.me/soberaniayjusticiasocial PDFs GRATIS

© Prohibido la reproducción total o parcial de esta obra registrada bajo COPYRIGHT INTERNACIONAL sin nombrar a JUSTICIA SOCIAL y el mal uso de esta información inclusive en beneficio propio, de no ser así aceptarás una multa de 1 onza de oro por segundo hablando de esto. NOTIFICACIÓN LEGAL LEX MERCATORIA. TODOS LOS DERECHOS RESERVADOS



www.justiciasocial.com.es

La soberanía se transmite, no se cobra

estudio de marzo 2018 en chemtrails larioja

JUSTICIA SOCIAL
hace 1 año

2018 chemtrails marzo

Video borrado de YOUTUBE 2018

13:37

estudio de abril 2018 en chemtrails larioja

JUSTICIA SOCIAL
hace 1 año

2018 abril chemtrails

Video borrado de YOUTUBE 2018

13:26

estudio de mayo 2018 en chemtrails larioja

JUSTICIA SOCIAL
hace 1 año

2018 chemtrails mayo

Video borrado de YOUTUBE 2018

19:00

ESPECIAL estudio de junio 2018 en chemtrails larioja

JUSTICIA SOCIAL
hace 1 año

2018 chemtrails junio

Video borrado de YOUTUBE 2018

54:24

estudio de julio 2018 en chemtrails larioja

JUSTICIA SOCIAL
hace 1 año

2018 chemtrails julio

Video borrado de YOUTUBE 2018

23:00

estudio de agosto 2018 en chemtrails larioja

JUSTICIA SOCIAL
hace 1 año

2018 agosto chemtrails

Video borrado de YOUTUBE 2018

16:59

estudio de septiembre 2018 en chemtrails larioja

JUSTICIA SOCIAL
hace 1 año

2018 chemtrails septiembre

Video borrado de YOUTUBE 2018

09:54

estudio de octubre 2018 en chemtrails larioja

JUSTICIA SOCIAL
hace 1 año

2018 chemtrails octubre

Video borrado de YOUTUBE 2018

22:29

SI NO LUCHAS POR TUS DERECHOS NO MERECE TENERLOS UCC1-308 Autor: Chem
VEN CON NOSOTROS! Estamos en TELEGRAM: t.me/soberaniayjusticiasocial PDFs GRATIS

© Prohibido la reproducción total o parcial de esta obra registrada bajo COPYRIGHT INTERNACIONAL sin nombrar a JUSTICIA SOCIAL y el mal uso de esta información inclusive en beneficio propio, de no ser así aceptará una multa de 1 onza de oro por segundo hablando de esto. NOTIFICACIÓN LEGAL LEX MERCATORIA. **TODOS LOS DERECHOS RESERVADOS**



www.justiciasocial.com.es

La soberanía se transmite, no se cobra

estudio de noviembre 2018 en chemtrails larioja
JUSTICIA SOCIAL hace 1 año 2018 chemtrails noviembre
Video borrado de YOUTUBE 2018 31:16

estudio de diciembre 2018 en chemtrails larioja
JUSTICIA SOCIAL hace 1 año 2018 chemtrails diciembre
Video borrado de YOUTUBE 2018 20:12

Por qué se ha puesto todo el mundo enfermo en enero estudio mensual enero 2019
JUSTICIA SOCIAL hace 1 año 2019 chemtrails enero
Video borrado de YOUTUBE 2019 35:44

por qué la gente sigue tosiendo en febrero y enfermado ESTUDIO MENSUAL FEBRERO 2019
JUSTICIA SOCIAL hace 1 año 2019 chemtrails febrero
Video borrado de YOUTUBE 2019 47:31

el mes desierto MARZO 2019 ESTUDIO CHEMTRAILS LA RIOJA MENSUAL
JUSTICIA SOCIAL hace 1 año 2019 chemtrails marzo
Video borrado de YOUTUBE 2019 34:43

por qué todo el mundo enfermó el día 11 de ABRIL ESTUDIO MENSUAL CHEMTRAILS
JUSTICIA SOCIAL hace 1 año 2019 abril chemtrails
Video borrado de YOUTUBE 2019 01:02:31

22 de mayo 2019 CHEMTRAILS COLA NEGRA EN LA RIOJA los blacklines studio mensual
JUSTICIA SOCIAL hace 1 año 2019 chemtrails mayo
Video borrado de YOUTUBE 2019 01:16:58

ESPECIAL estudio detallado JUNIO 2019 CHEMTRAILS nos fumigan y nos radian
JUSTICIA SOCIAL hace 1 año 2019 chemtrails junio
Video borrado de YOUTUBE 2019 01:35:59

SI NO LUCHAS POR TUS DERECHOS NO MERECEES TENERLOS UCC1-308 Autor: Chem VEN CON NOSOTROS! Estamos en TELEGRAM: t.me/soberaniayjusticiasocial PDFs GRATIS

© Prohibido la reproducción total o parcial de esta obra registrada bajo COPYRIGHT INTERNACIONAL sin nombrar a JUSTICIA SOCIAL y el mal uso de esta información inclusive en beneficio propio, de no ser así aceptarás una multa de 1 onza de oro por segundo hablando de esto. NOTIFICACIÓN LEGAL LEX MERCATORIA. **TODOS LOS DERECHOS RESERVADOS**



www.justiciasocial.com.es

La soberanía se transmite, no se cobra

por que todo el mundo está cansado y agotado estudio mensual JULIO chemtrails
JUSTICIA SOCIAL hace 1 año 2019 chemtrails julio
Video borrado de YOUTUBE 2019 01:41:44

Por qué le ha doído a todo el mundo la cabeza en agosto de 2019 ESTUDIO MENSUAL CHEMTRAILS
JUSTICIA SOCIAL hace 1 año 2019 agosto chemtrails
Video borrado borrado YOUTUBE 2019 01:17:23

Greta Thunberg te dedico mi ESTUDIO CHEMTRAILS SEPTIEMBRE 2019
JUSTICIA SOCIAL hace 1 año 2019 chemtrails septiembre
Video borrado de Youtube 2019 01:43:30

octubre estudio chemtrails diario nos dejan respirar algo!!!
JUSTICIA SOCIAL hace 1 año 2019 chemtrails octubre
Video borrado de YOUTUBE 2019 51:08

estudio mensual noviembre 2019 Valdeande Mágico ponte las pilas
JUSTICIA SOCIAL hace 1 año 2019 chemtrails noviembre
Video borrado de YOUTUBE 2019 56:29

por qué se ha puesto la gente mala estas navidades 2019 estudio mensual diciembre chemtrails
JUSTICIA SOCIAL hace 1 año 2019 chemtrails diciembre
Video borrado de YOUTUBE 2019 45:05

por qué todo el mundo se ha puesto malo en enero NOS FUMIGAN VIRUS chemtrails enero 2020
JUSTICIA SOCIAL hace 1 año 2020 chemtrails enero
Video borrado de YOUTUBE 2020 51:16

Por que se ha adelantado la PRIMAVERA A FEBRERO 2020 estudio mensual chemtrails
JUSTICIA SOCIAL hace 1 año 2020 chemtrails febrero
Video borrado de YOUTUBE 2020 37:49

SI NO LUCHAS POR TUS DERECHOS NO MERECE TENERLOS UCC1-308 Autor: Chem
VEN CON NOSOTROS! Estamos en TELEGRAM: t.me/soberaniayjusticiasocial PDFs GRATIS

© Prohibido la reproducción total o parcial de esta obra registrada bajo COPYRIGHT INTERNACIONAL sin nombrar a JUSTICIA SOCIAL y el mal uso de esta información inclusive en beneficio propio, de no ser así aceptarás una multa de 1 onza de oro por segundo hablando de esto. NOTIFICACIÓN LEGAL LEX MERCATORIA. **TODOS LOS DERECHOS RESERVADOS**



www.justiciasocial.com.es

La soberanía se transmite, no se cobra

JUSTICIA SOCIAL
hace 1 año

2020 chemtrails marzo

Video borrado de YOUTUBE 2020

42:59

JUSTICIA SOCIAL
hace 1 año

2020 abril chemtrails

Video borrado de YOUTUBE 2020

54:14

JUSTICIA SOCIAL
hace 1 año

2020 chemtrails mayo

Video de borrado de YOUTUBE 2020

53:52

JUSTICIA SOCIAL
hace 1 año

cloudbuster como hacer un cloudbuster

Video borrado de Youtube 2019 del canal de chemtrails larajo LIBRO LOS PENSAMIENTOS INTRUSOS <https://www.amazon.es/PENSAMIENTOS-INTRUSOS-Pablo-Garc%C3%ADa-Rojado/B089HC8X7> Curso de soberanía gratis en TELEGRAM...

20:46



GOBIERNO DE ESPAÑA

PRESIDENCIA DEL GOBIERNO

SI NO LUCHAS POR TUS DERECHOS NO MERECEES TENERLOS UCC1-308 Autor: Chem
VEN CON NOSOTROS! Estamos en TELEGRAM: t.me/soberaniayjusticiasocial PDFs GRATIS

© Prohibida la reproducción total o parcial de esta obra registrada bajo COPYRIGHT INTERNACIONAL sin nombrar a JUSTICIA SOCIAL y el mal uso de esta información inclusive en beneficio propio, de no ser así aceptarás una multa de 1 onza de oro por segundo hablando de esto. NOTIFICACIÓN LEGAL LEX MERCATORIA. **TODOS LOS DERECHOS RESERVADOS**



www.justiciasocial.com.es

La soberanía se transmite, no se cobra

Lo más raro de todo es cómo los gobiernos lo normalizan y nos ponen los chemtrails en todas partes como si fuera algo normal... En las bebidas, en autobuses, hasta en los libros para que los niños aprendan las rectas usan chemtrails... Normalizándolo... Sabes, como que se esfuerzan mucho en publicidad, como que es algo normal las rayas... O.o



A esto yo lo llamo reírse de la gente en su puta cara sin que lo sepan

SI NO LUCHAS POR TUS DERECHOS NO MERECE TENERLOS UCC1-308 Autor: Chem
VEN CON NOSOTROS! Estamos en TELEGRAM: t.me/soberaniayjusticiasocial PDFs GRATIS

© Prohibido la reproducción total o parcial de esta obra registrada bajo COPYRIGHT INTERNACIONAL sin nombrar a JUSTICIA SOCIAL y el mal uso de esta información inclusive en beneficio propio, de no ser así aceptarás una multa de 1 onza de oro por segundo hablando de esto. NOTIFICACIÓN LEGAL LEX MERCATORIA. TODOS LOS DERECHOS RESERVADOS



www.justiciasocial.com.es

La soberanía se transmite, no se cobra

Una de las cosas que no entiendo, es el por qué alamar tanto a la población con el cambio climático que hasta ponen los mapas del tiempo en rojo gravedad ardiente...



Las imágenes hablan por sí solas xD Yo no veo tal calentamiento global

SI NO LUCHAS POR TUS DERECHOS NO MERECES TENERLOS UCC1-308 Autor: Chem
VEN CON NOSOTROS! Estamos en TELEGRAM: t.me/soberaniayjusticiasocial PDFs GRATIS

© Prohibido la reproducción total o parcial de esta obra registrada bajo COPYRIGHT INTERNACIONAL sin nombrar a JUSTICIA SOCIAL y el mal uso de esta información inclusive en beneficio propio, de no ser así aceptarás una multa de 1 onza de oro por segundo hablando de esto. NOTIFICACIÓN LEGAL LEX MERCATORIA. TODOS LOS DERECHOS RESERVADOS



www.justiciasocial.com.es

La soberanía se transmite, no se cobra

CLIMATOLOGÍA

06 de febrero de 2014, 12:16hs

Alemania reconoce usar "chemtrails" para alterar el clima y Argentina cierra foro

La principal cadena de televisión privada alemana RTL aseguró que el Ejército está manipulando el clima del país a través de "chemtrails", estelas químicas visibles en el cielo.



Google prohíbe los anuncios que niegan el cambio climático en YouTube y el resto de plataformas

- La tecnológica apunta que seguirá «permitiendo anuncios y monetización sobre otros temas relacionados con el clima, incluidos debates públicos sobre políticas climáticas»



Sí, como a mí, que tengo 4 canales de Youtube por hablar de este tipo de cosas...

POR SUPUESTO QUE NIEGO EL CALENTAMIENTO GLOBAL, PUES NO ES CAMBIO CLIMÁTICO SINO MANIPULACIÓN CLIMÁTICA Y MANIPULACIÓN MEDIÁTICA

SI NO LUCHAS POR TUS DERECHOS NO MERECE TENERLOS UCC1-308 Autor: Chem VEN CON NOSOTROS! Estamos en TELEGRAM: t.me/soberaniayjusticiasocial PDFs GRATIS

© Prohibido la reproducción total o parcial de esta obra registrada bajo COPYRIGHT INTERNACIONAL sin nombrar a JUSTICIA SOCIAL y el mal uso de esta información inclusive en beneficio propio, de no ser así aceptarás una multa de 1 onza de oro por segundo hablando de esto. NOTIFICACIÓN LEGAL LEX MERCATORIA. **TODOS LOS DERECHOS RESERVADOS**



www.justiciasocial.com.es

La soberanía se transmite, no se cobra

Climatología

II. Temperaturas extremas registradas y lluvias
Años 1920 a 1950

AÑO	TEMPERATURAS EXTREMAS (En grados centígrados)	
	Máxima	Mínima
1920...	43,0 (Sevilla)	— 14,3 (San Ildefonso-Segovia)
1921...	44,2 (Sevilla)	— 12,0 (Madrid)
1922...	43,4 (Córdoba)	— 15,9 (San Ildefonso-Segovia)
1923...	43,5 (Sevilla)	— 14,6 (San Ildefonso-Segovia)
1924...	42,2 (Sevilla)	— 16,2 (San Ildefonso-Segovia)
1925...	41,4 (Córdoba)	— 15,1 (San Ildefonso-Segovia)
1926...	44,0 (Sevilla)	— 23,5 (San Ildefonso-Segovia)
1927...	42,6 (Sevilla)	— 9,4 (La Vid-Burgos)
1928...	42,0 (Sevilla, Córdoba y Orense)	— 8,6 (San Julián de Vilator Barcelona)
1929...	42,2 (Sevilla)	— 17,5 (San Ildefonso-Segovia)
1930...	42,2 (Córdoba)	— 15 (Avila)
1931...	42,6 (Córdoba)	— 14,6 (San Julián de Vilator Barcelona)
1932...	40,6 (Cáceres)	— 14,8 (Burgos)
1933...	46,0 (Linares-Jaén)	— 17 (San Julián de Vilator Barcelona)
1934...	42,6 (Córdoba)	— 12,4 (Teruel)
1935...	41,8 (Córdoba)	— 15 (Segovia)
1936...	41 (Sevilla)	— 10 (Avila)
1937...	43,2 (Sevilla)	— 8,6 (Avila)
1938...	44,6 (Córdoba)	— 19,8 (Avila)
1939...	45 (Sevilla)	— 9 (Avila y Huesca)
1940...	42,3 (Córdoba)	— 20,6 (Reinosa Santander)
1941...	43,0 (Ciudad Real)	— 14,5 (Soria)
1942...	40,4 (Ciudad Real)	— 15,5 (Albacete)
1943...	43,2 (Sevilla)	— 8,4 (Albacete y Cuenca)
1944...	45,0 (Badajoz)	— 22,5 (Albacete)
1945...	44,6 (Córdoba)	— 20,4 (El Barco de Avila)
1946...	46,4 (Sevilla)	— 18,8 (Albacete)



www.justiciasocial.com.es

La soberanía se transmite, no se cobra

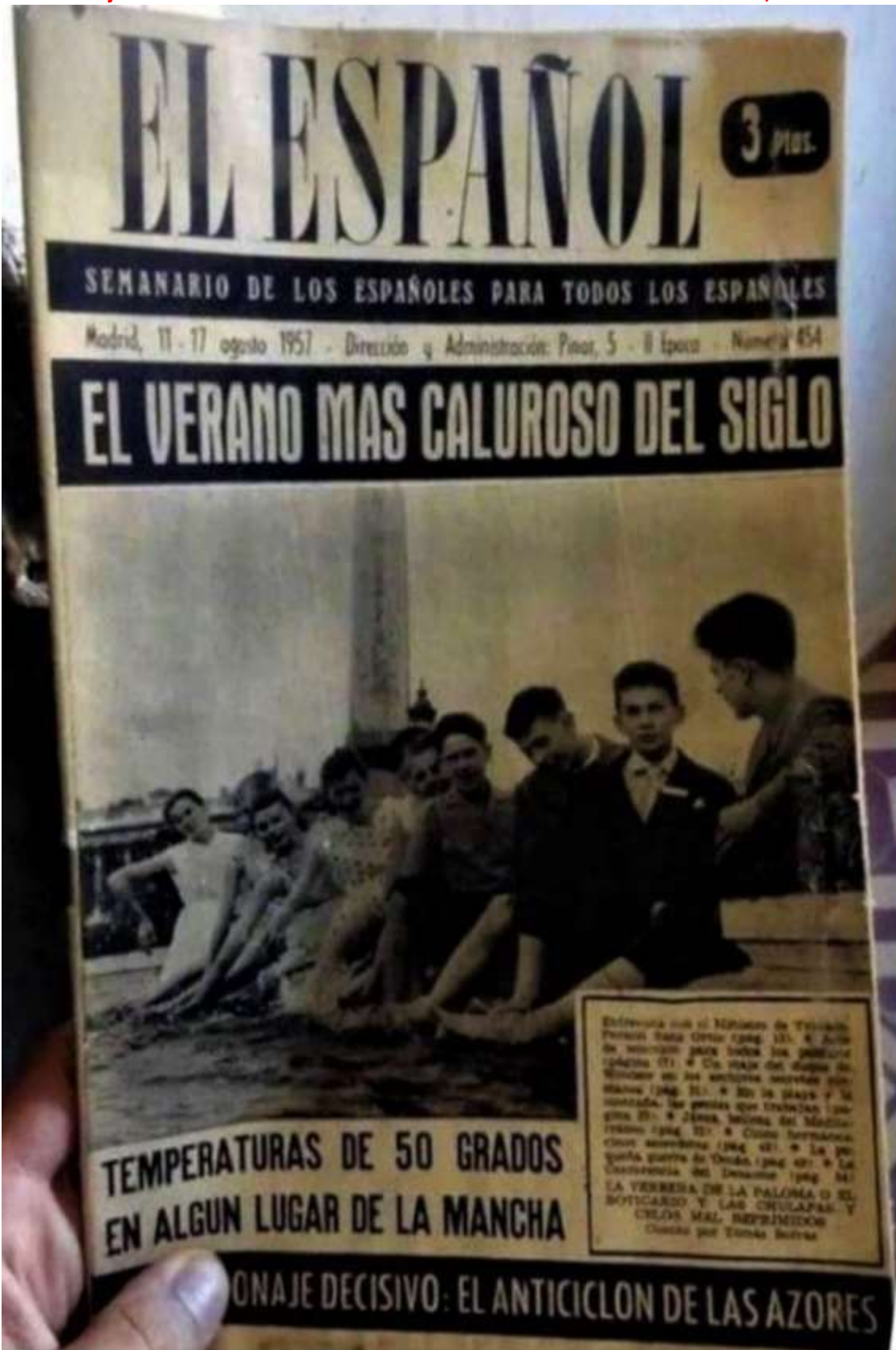

SI NO LUCHAS POR TUS DERECHOS NO MERECE TENERLOS **UCC1-308** Autor: Chem
 VEN CON NOSOTROS! Estamos en TELEGRAM: t.me/soberaniayjusticiasocial **PDFs GRATIS**
 © Prohibido la reproducción total o parcial de esta obra registrada bajo COPYRIGHT INTERNACIONAL sin nombrar a JUSTICIA SOCIAL y el mal uso de esta información inclusive en beneficio propio, de no ser así aceptarás una multa de 1 onza de oro por segundo hablando de esto. NOTIFICACIÓN LEGAL LEX MERCATORIA. **TODOS LOS DERECHOS RESERVADOS**



www.justiciasocial.com.es

La soberanía se transmite, no se cobra

- <https://www.elconfidencial.com/tecnologia/ciencia/2023-04-24/espa...>
Por qué España no deja de demoler presas si nos enfrentamos a ...
hace 5 días ... El país con más **embalses** de Europa también es el que más demoliciones contabiliza. Hay razones para hacerlo, pero ¿deberíamos almacenar más ...
- <https://www.xataka.com/ecologia-y-naturaleza/espana-esta-destruy...>
España está destruyendo más presas y embalses que ... - Xataka
5 sept 2022 ... Concretamente alcanzaron **las 1.226** según datos de Sociedad Española de Presas y **Embalses**, pero esta respuesta tampoco sería correcta hoy en día.
- <https://www.tiempo.com/noticias/actualidad/destruyendo-presas-em...>
Alerta, bulo: ¿se están destruyendo embalses en plena alerta por ...
hace 7 días ... Estos días circulan noticias que afirman que el Gobierno de **España** está demoliendo presas en plena sequía. ¿Hay algo de cierto en eso?
- <https://www.newtral.es/demolicion-presas-espana/20220919/>
España es el país europeo que ha derribado más barreras fluviales ...
19 sept 2022 ... La media de ocupación de los **embalses** fue mayor en 2021, cuando se derribaron las barreras, que en **2022** por la sequía. Aunque es cierto que **2022** ...
- <https://www.expansion.com/opinion/2023/04/18/643eb4f9468aebda1...>
Hay una alarmante sequía, pero se destruyen presas en España
18 abr 2023 ... El de La Serena es el mayor **embalse** de **España**, el tercero más grande de Europa y ... En el año **2022** se generaron 17.863 gigavatios-hora, ...
- <https://www.rtve.es/noticias/20220822/rios-vuelven-fluir-espana-ref...>
Los ríos que vuelven a fluir: España, referente en demoler presas
22 ago 2022 ... "Los **embalses** inundan valles y todo lo que queda dentro del recinto del **embalse** desaparece para siempre. Si se quema un bosque es una tragedia, ...
- <https://www.eldebate.com/sociedad/20220904/el-gobierno-ha-destr...>
El Gobierno ha destruido 108 barreras fluviales con España en la ...
4 sept 2022 ... **España** en el año 2021 fue el país que más presas, represas y azudes ... Mientras el Ejecutivo ese mismo año estaba ya **destruyendo embalses**, ...
- <https://www.lavanguardia.com/natural/20220517/8272089/espana-lid...>
España lidera la lista europea de demolición de presas, represas y ...
17 may 2022 ... 17/05/2022 11:44 Actualizado a 17/05/2022 12:05. **España** lideró en 2021 la lista de países de Europa con un mayor número de barreras ...
- <https://www.ouono.net/elentir/2022/08/23/rtve-presume-de-la-dem...>
RTVE presume de la demolición de presas en España tras quejarse ...
23 ago 2022 ... Y ante la falta de agua, su solución es demoler presas. Cabe preguntarse si tenemos un gobierno empeñado en **destruir** todo lo que hizo el ...

Van de ecologistas y de pro energías renovables y luego van destruyen muchísimos sistemas de energías hidráulica... ¿No dicen que hace mucho calor? ¿No dicen que vamos a tener sequía? Igual la están provocando ellos mismos... El tiempo.com cometiendo falso testimonio,,, más que nada porque esto se oye desde el verano pasado de 2022... Todos hemos visto los vídeos en internet destruyendo las presas y/o soltando el agua y dejando los embalses a muy bajo % de almacenamiento... Hoy he visto como un tío está en huelga de hambre en una presa para que no la tiren...

SI NO LUCHAS POR TUS DERECHOS NO MERECE TENERLOS **UCC1-308** Autor: Chem
VEN CON NOSOTROS! Estamos en TELEGRAM: t.me/soberaniayjusticiasocial **PDFs GRATIS**

© Prohibido la reproducción total o parcial de esta obra registrada bajo COPYRIGHT INTERNACIONAL sin nombrar a JUSTICIA SOCIAL y el mal uso de esta información inclusive en beneficio propio, de no ser así aceptará una multa de 1 onza de oro por segundo hablando de esto. NOTIFICACIÓN LEGAL LEX MERCATORIA. **TODOS LOS DERECHOS RESERVADOS**



www.justiciasocial.com.es

La soberanía se transmite, no se cobra



Armando Navarro Mora

13 h · 🌐

Han ido 800 Jets privados a Egipto a decirte que tú vayas en bicicleta al trabajo, que te estás cargando el planeta.

#COP27



Aplicación FLIGHTRADAR24

SI NO LUCHAS POR TUS DERECHOS NO MERECE TENERLOS UCC1-308 Autor: Chem
VEN CON NOSOTROS! Estamos en TELEGRAM: t.me/soberaniayjusticiasocial PDFs GRATIS

© Prohibido la reproducción total o parcial de esta obra registrada bajo COPYRIGHT INTERNACIONAL sin nombrar a JUSTICIA SOCIAL y el mal uso de esta información inclusive en beneficio propio, de no ser así aceptarás una multa de 1 onza de oro por segundo hablando de esto. NOTIFICACIÓN LEGAL LEX MERCATORIA. **TODOS LOS DERECHOS RESERVADOS**



www.justiciasocial.com.es

La soberanía se transmite, no se cobra

¿DÓNDE HAY QUE DAR MÁS GUERRA CON ESTE ESCRITO?

EN EL EJÉRCITO DEL AIRE graba tu actuación, ten pruebas y compártelo en las redes

EN LAS CORTES ESPAÑOLAS

EN LA ADMINISTRACIÓN GENERAL DEL ESTADO

*****EN TODAS LAS BASES MILITARES DE ESPAÑA***** (llámalos, habla con ellos)

EN LA DIRECCIÓN GENERAL DE AVIACIÓN CIVIL

EN EL MINISTERIO DE TRANSPORTES MOVILIDAD Y AGENDA URBANA

EN EL MINISTERIO DE DEFENSA

EN EL MINISTERIO DE FOMENTO

EN LA COMISIÓN INTERMINISTERIAL ENTRE DEFENSA Y TRANSPORTES, MOVILIDAD Y AGENCIA URBANA (la CIDETMA)

EN LA SEA (Sección Económico Administrativa) para contratar servicios aéreos ;)

Ley 21/2003 de 7 de julio (art.4 Seguridad Aérea)

Ley 48/1960 de 21 de julio, sobre Navegación Aérea.

Real Decreto 6456/2020 de 7 de julio (DGAC)

Real Decreto 1053/2012 de 5 de agosto

DEF/3389/2012 de 20 de diciembre

Orden 7112001 de 29 de marzo

Resolución 4CO/38058/2004 de 17 de marzo

comunicacion@casareal.es
webmasteraire@ea.mde.es
webminisdef@oc.mde.es
atencionciudadano@fomento.es
cytet@fomento.es
dpd.dgoi@mitma.es
cctm.perecederas@fomento.es
subsecretaria.dpd@interior.es
aviaciongeneral.aesa@seguridadaerea.es
sea62contratacion@ea.mde.es

En España las competencias en materia de estructura y gestión del espacio aéreo y de circulación aérea corresponden a los **Ministerios de Defensa y Fomento** (ese se llama de movilidad), de acuerdo con lo establecido en el artículo 4 la Ley 21/2003, de 7 de julio, de Seguridad Aérea. La coordinación de las actuaciones entre ambos Departamentos se realiza a través de la llamada en la actualidad Comisión Interministerial entre Defensa y Transportes, Movilidad y Agenda Urbana (CIDETMA), anteriormente CIDEFO.

Noto la sensación de que nos están bombardeando con el cambio climático, y cualquier día nos van a hacer maremotos, tornados y demás desastres climáticos... Y la gente programada lo verá como algo normal, y dirán: es que es el calentamiento climático que nos estamos cargando el planeta... Lo dice la radio y la TeleVisión todos los días. Tengo la sensación de que nos van a obligar a sufrir lo de **refugiados climáticos**

Si eres de otro país y eres un luchador TOP contra la geoingeniería, te doy permiso para editar este pdf conforme a tu país. Puedes usar toda la información de aquí, como nuestros análisis de metales pesados, los efectos nocivos, etc!!! El trabajo está todo hecho, sólo te falta saber las leyes de tu país, poner lo que violan de su constitución y de su código penal y las leyes de la geoingeniería en tu país, aquí hay 3 leyes. Te estoy diciendo que si eres de otro país debes crear una obra similar a esta, pero con las leyes de tu país para poder ir a por ellos en su idioma de ley marítima, perdidos en el mar...

Te doy permiso para convertir este PDF en revista o libro y venderlo a un precio justo

Si te llega mi PDF y eres creador de contenido, por favor, haz un vídeo hablando del PDF o varios vídeos, tienes contenido de sobra, hagamos viral esto de una vez!!!! Una cosa, **acuérdete de ser HONORABLE y respeta la fuente, nombra a JUSTICIA SOCIAL.**

SI NO LUCHAS POR TUS DERECHOS NO MERECE TENERLOS UCC1-308 Autor: Chem

VEN CON NOSOTROS!

Estamos en TELEGRAM: t.me/soberaniayjusticiasocial

PDFs GRATIS

© Prohibido la reproducción total o parcial de esta obra registrada bajo COPYRIGHT INTERNACIONAL sin nombrar a JUSTICIA SOCIAL y el mal uso de esta información inclusive en beneficio propio, de no ser así aceptará una multa de 1 onza de oro por segundo hablando de esto. NOTIFICACIÓN LEGAL LEX MERCATORIA. **TODOS LOS DERECHOS RESERVADOS**



www.justiciasocial.com.es

La soberanía se transmite, no se cobra

BASES MILITARES TERRESTRES:

BASE DE ARACA
JORGE JUAN
ACTO. ALFÉREZ ROJAS NAVARRETE
VIATOR
GRAVELINA
GENERAL MENACHO
ES FORTI
MAHON
HEROES DE FILIPINAS
MUÑOZ GRANDES
ACTO. EL BRUCH
CONDE DE ORGAZ
NUESTRA SEÑORA DEL PERPETUO SOCORRO
GENERAL YAGÜE
BURGOS
ACTO. SANTA ANA
LA CORTADURA
FUERTE SANTIAGO
ACTO. CAMPOSOTO
SAN ROQUE GRUPO SAM
SUBOFICIALES
OFICIALES
ALOJAMIENTO LOGÍSTICO DEL MACTAE
FERNANDO PRIMO DE RIVERA
CASTALIA
LA PLANA
BASE DE ALMAGRO
CORDOBA
SAN FERNANDO
ALOJAMIENTO LOGÍSTICO CÓRDOBA
CASTILLO DE SAN FERNÁNDO
ÁLVAREZ DE CASTRO
GRAN CAPITÁN
MARIA CRISTINA
GENERAL GONZÁLEZ VALLÉS
SANCHO RAMÍREZ
ACTO. LA VICTORIA
MALLO BLANCO
DESTACAMENTO DE CANDANCU
SAN MARCELO
ACTO. SANTOCLIDES
AGBS
LOGROÑO
RLM INFANTE DON JUAN
ESCUELA POLITÉCNICA SUPERIOR DEL ET.
GENERALÍSIMO FRANCO
ESCUELA DE GUERRA
ESCUELA LOGÍSTICA
ACTO. ALFONSO X
SAN FERNANDO



SI NO LUCHAS POR TUS DERECHOS NO MERECE TENERLOS **UCC1-308** Autor: Chem

VEN CON NOSOTROS!

Estamos en TELEGRAM: t.me/soberaniayjusticiasocial

PDFs GRATIS

© Prohibido la reproducción total o parcial de esta obra registrada bajo COPYRIGHT INTERNACIONAL sin nombrar a JUSTICIA SOCIAL y el mal uso de esta información inclusive en beneficio propio, de no ser así aceptarás una multa de 1 onza de oro por segundo hablando de esto. NOTIFICACIÓN LEGAL LEX MERCATORIA. **TODOS LOS DERECHOS RESERVADOS**



www.justiciasocial.com.es

La soberanía se transmite, no se cobra

CARMEN POLO
RETES-22
LA INMACULADA
ACTO. GENERAL ARTEAGA
ACTO. CAPITÁN GUILOCHE
ACTO. GENERAL SEVILLANO
GENERAL CAVALCANTI
GUADARRAMA
ACTO. CORONEL MATÉ
EL GOLOSO
ALCALA DE HENARES
BASE PRIMO DE RIVERA
PRIMO DE RIVERA
ARTILLERÍA FUENCARRAL
TENIENTE GENERAL CASTAÑÓN DE MENA
REYES CATOLICOS
VIRGEN DE LUJAN
VIRGEN DE LA PAZ
FERNANDO DE CATÓLICO
VILLAMARTÍN
ARCHENA
ACTO. SANTA BÁRBARA
PAMPLONA
GRAN CANARIA
LANZAROTE
FUERTEVENTURA
PONTEVEDRA
SALAMANCA
PASO ALTO
RML. TENERIFE
LA PALMA
VIRGEN DEL PUERTO
SEGOVIA
SEVILLA
SAN HERMENEGILDO
ACTO. EL COPERO
LOS ALIJARES
VALENCIA
JAIME I
BASE GENERAL ALMIRANTE
EL CID
SANTIAGO
ACADEMIA DE CABALLERÍA
SAN ISIDRO
JUAN DE GARAY
SOYECHÉ
CASTILLEJOS
PALAFOX
ACADEMIA LOGÍSTICA
CASINILLO DE LA LEGIÓN
VIRGEN DE AFRICA
GENERAL GALERA
GENERAL MARGALLO



SI NO LUCHAS POR TUS DERECHOS NO MERECE TENERLOS UCC1-308 Autor: Chem
VEN CON NOSOTROS! Estamos en TELEGRAM: t.me/soberaniayjusticiasocial PDFs GRATIS

© Prohibido la reproducción total o parcial de esta obra registrada bajo COPYRIGHT INTERNACIONAL sin nombrar a JUSTICIA SOCIAL y el mal uso de esta información inclusive en beneficio propio, de no ser así aceptarás una multa de 1 onza de oro por segundo hablando de esto. NOTIFICACIÓN LEGAL LEX MERCATORIA. **TODOS LOS DERECHOS RESERVADOS**



www.justiciasocial.com.es

La soberanía se transmite, no se cobra

BASES DEL EJÉRCITO DEL AIRE:

BASE AÉREA ALBACETE LOS LLANOS
BASE AÉREA TALAVERA LA REAL
PALMA DE MALLORCA
SON SAN BASE AÉREA
ACAR PUIG MAYOR EVA 7
POLLENSA
EL PRAT
SANTIAGO DE COMPOSTELA
ACAR ROSAS EVA 4
ACAR MOTRIL EVA 9
BASE AÉREA DE ARMILLA
ACADEMIA BÁSICA DEL AIRE A.M. LEON
PABELLÓN OFICIALES CUATRO VIENTOS
PABELLÓN SUBOFICIALES CUATRO VIENTOS
CUATRO VIENTOS
CASA DEL SUBOFICIAL
CASA DEL AVIADOR
BASE AÉREA DE GETAFE
LOS COGORROS
NAVACERRADA
BASE AÉREA DE TORREJON EL GATO
ACAR GETAFE – G. TRANS.
MALAGA
ACAR BOBADILLA
LOS ALCAZARES
A.G.A. BASE AÉREA DE SAN JAVIER
ESCUELA MILITAR DE PARACAIDISMO
CORONEL GALLEGOS
GRCG MACAN
BASE AÉREA DE GANDO
GRUALERCON
AERÓDROMO MILITAR
BASE AÉREA MATACÁN
ACAR. TABLADA
BASE AÉREA DE MORÓN
ACAR VILLATOBAS
BASE AÉREA VALENZUELA
SUBOFICIALES VALENZUELA
TROPA PROFESIONAL VALENZUELA
BASE AÉREA DE ZARAGOZA DEL CIERZO
EVA 1 ACAR



SI NO LUCHAS POR TUS DERECHOS NO MERECEES TENERLOS UCC1-308 Autor: Chem
VEN CON NOSOTROS! Estamos en TELEGRAM: t.me/soberaniayjusticiasocial PDFs GRATIS

© Prohibido la reproducción total o parcial de esta obra registrada bajo COPYRIGHT INTERNACIONAL sin nombrar a JUSTICIA SOCIAL y el mal uso de esta información inclusive en beneficio propio, de no ser así aceptarás una multa de 1 onza de oro por segundo hablando de esto. NOTIFICACIÓN LEGAL LEX MERCATORIA. **TODOS LOS DERECHOS RESERVADOS**



www.justiciasocial.com.es

La soberanía se transmite, no se cobra

BASES DE LA ARMADA:

BERGANTÍN E.N.
LA CORBETA E.N.
COSTA BRAVA
ESTACIÓN NAVAL DE MAHÓN
SUBOFICIALES
SAN CARLOS
EL CASTILLITO
EVARISTO DÍAZ
LA CORTINA
BATALLONES
EL MONTÓN
R.L.E.G.N.
OFICIALES DE LA JUCEN
MANOTERAS
CABOS PRIMEROS
LA MURALLA
G.M. CHEREGUINI ARSENAL MILITAR
ARSENAL LAS PALMAS
SUBOFICIALES E.N.M.
JAVIER QUIROGA



LETRADOS DE LAS CORTES GENERALES

intervención.cortes@congreso.es
jec.secretaria@congreso.es
ofi.presupuestaria@cortesgenerales.es
pedropena@congreso.es
secretaria.general@congreso.es
adjunta.parlamentaria@congreso.es
relaciones.internacionales@congreso.es
atp.secretaria@congreso.es
comisiones.secretaria@congreso.es
secretaria.estudios@congreso.es
documentación.biblioteca.archivo@congreso.es
adjunta.administrativa@congreso.es
gobi.secretaria@congreso.es
secretaria.presupuestos@congreso.es
infraestructuras.mantenimiento@congreso.es
infraestructuras.comunicaciones@congreso.es
infraestructuras.contratacion@congreso.es
secretaria.dtic@congreso.es
asesoriajuridica@congreso.es
relaciones.institucionales@congreso.es
prensa@congreso.es
intervención.congreso@congreso.es

SI NO LUCHAS POR TUS DERECHOS NO MERECEES TENERLOS UCC1-308 Autor: Chem
VEN CON NOSOTROS! Estamos en TELEGRAM: t.me/soberaniayjusticiasocial PDFs GRATIS

© Prohibido la reproducción total o parcial de esta obra registrada bajo COPYRIGHT INTERNACIONAL sin nombrar a JUSTICIA SOCIAL y el mal uso de esta información inclusive en beneficio propio, de no ser así aceptarás una multa de 1 onza de oro por segundo hablando de esto. NOTIFICACIÓN LEGAL LEX MERCATORIA. **TODOS LOS DERECHOS RESERVADOS**



www.justiciasocial.com.es

La soberanía se transmite, no se cobra

Ve a la página web de cada base militar y verás que tienen para descargarse un formulario de queja en PDF. Descárgatelo y presenta tu queja, acuérdate de ser honorable y pese a la tortura que sufrimos a diario no cagarse en su puta por favor, sé que hay ganas... Diles que te den un correo electrónico para enviarles este PDF.



MINISTERIO
DE DEFENSA

DIRECCIÓN DE ASISTENCIA AL PERSONAL

FORMULARIO Nº

FORMULARIO de: (MARCAR LO QUE PROCEDA) QUEJA <input type="checkbox"/> SUGERENCIA <input type="checkbox"/>	<p>Control de entrada en la Oficina de Recepción</p> <p>Control de entrada en Servicio de Destino</p> <p>Fecha, receptor y sello</p> <p>Fecha, receptor y sello</p>
<small>Los datos personales recogidos mediante este formulario serán tratados de forma confidencial y podrán ser registrados, en su caso, en ficheros automatizados titularidad del Ministerio de Defensa.</small>	
DATOS PERSONALES:	
Nombre y Apellidos	<input type="text"/>
Domicilio	<input type="text"/> Bloque <input type="text"/> Escalera <input type="text"/> Piso <input type="text"/>
Localidad	<input type="text"/>
Código Postal	<input type="text"/> Provincia <input type="text"/>
DNI/NIE/Pasaporte	<input type="text"/>
Teléfono de contacto	<input type="text"/> e-mail <input type="text"/>
DATOS DEL ESTABLECIMIENTO:	
Organismo donde se produjo la incidencia	<input type="text"/> Fecha de la incidencia <input type="text"/>
	Hora de la incidencia <input type="text"/>
QUEJA O SUGERENCIA:	
<input type="text"/>	
A RELLENAR POR LA ADMINISTRACIÓN:	
Código de la incidencia	<input type="text"/> Incumplimiento de compromisos de la Carta de Servicios <input type="checkbox"/> SI <input type="checkbox"/> NO
Fecha y firma del interesado	<input type="text"/>
	<small>Ley Orgánica 09/2011 Derechos y deberes de los miembros de las Fuerzas Armadas. Real Decreto 951/2005, de 29 de julio, por el que se establece el marco general para la mejora de la calidad en la Administración General del Estado. Recibida la queja o la sugerencia, la unidad responsable de su gestión informará al interesado de las actuaciones realizadas en el plazo de 20 días hábiles (artículo 16.1 del RD 951/2005).</small>
<small>Importante: las quejas formuladas conforme a lo previsto en este real decreto no tendrán, en ningún caso, la calificación de recurso administrativo ni su presentación interrumpirá los plazos establecidos en la normativa vigente.</small>	



www.justiciasocial.com.es

La soberanía se transmite, no se cobra

QUIEN USE ESTE PDF CONTRA MÍ, COMETERÁ VIOLACIÓN DE DERECHOS DE AUTOR ADEMÁS DE UNA MULTA ADMINISTRATIVA DE 19.999 ONZAS DE ORO. NO CONSIENTO QUE ESTA OBRA REGISTRADA BAJO COPYRIGHT INTERNACIONAL SE USE CONTRA MÍ. EL ACTO DE ATACARME CON ESTE PDF DE CUALQUIER FORMA, POR EJEMPLO BURLA, ES TU ACEPTACIÓN O SU SEÑA O TU FIRMA ACEPTANDO ESTE CONTRATO DE PAGARME 19.999 ONZAS.

La mayor prueba de que nos fumigan es que vas a lavar tu coche y te dura limpio 2 días como mucho 3... Antes de 2012, ibas a lavarlo y aguantaba limpio 10 días mínimo...

**Recoge el polvo de encima de tu coche con una tarjeta y ponlo encima de un folio, por debajo del folio mueve un imán de neodimio y el polvo se moverá.
Entenderás que esto es real, fumigan metales pesados!!**

<https://t.me/HAARPgeoingenieriaCHEMTRAILS>

<https://t.me/soberaniayjusticiasocial>

En estos grupos de TELEGRAM, al final, abajo del todo, tienes este PDF y dentro de poco colgaremos los PDFs con todos los correos electrónicos de a quienes se los hemos enviado.

**SI NO LUCHAS POR TUS DERECHOS NO MERECE TENERLOS UCC1-308 Autor: Chem
VEN CON NOSOTROS! Estamos en TELEGRAM: t.me/soberaniayjusticiasocial PDFs GRATIS**

© Prohibido la reproducción total o parcial de esta obra registrada bajo COPYRIGHT INTERNACIONAL sin nombrar a JUSTICIA SOCIAL y el mal uso de esta información inclusive en beneficio propio, de no ser así aceptarás una multa de 1 onza de oro por segundo hablando de esto. NOTIFICACIÓN LEGAL LEX MERCATORIA. **TODOS LOS DERECHOS RESERVADOS**



www.justiciasocial.com.es

La soberanía se transmite, no se cobra



SI NO LUCHAS POR TUS DERECHOS NO MERECEES TENERLOS UCC1-308 Autor: Chem
VEN CON NOSOTROS! Estamos en TELEGRAM: t.me/soberaniayjusticiasocial PDFs GRATIS

© Prohibido la reproducción total o parcial de esta obra registrada bajo COPYRIGHT INTERNACIONAL sin nombrar a JUSTICIA SOCIAL y el mal uso de esta información inclusive en beneficio propio, de no ser así aceptarás una multa de 1 onza de oro por segundo hablando de esto. NOTIFICACIÓN LEGAL LEX MERCATORIA. **TODOS LOS DERECHOS RESERVADOS**



www.justiciasocial.com.es

La soberanía se transmite, no se cobra

YOUTUBE

urge apoyo para unirnos por unos cielos limpios

CHEMTRAILS LARIOJA

¡ALERTA! ¡NOS FUMIGAN!

24 HS. AL DIA, 7 DIAS A LA SEMANA
DESDE HACE MAS DE 20 AÑOS

METALES PESADOS : TOXICOS : VIRUS : ENFERMEDADES
NANO ROBOTS Y FIBRAS AUTOREPLICABLES : MORGUELLONS

¿¿¿DE VERDAD CREES QUE LO QUE VES EN EL CIELO SON NUBES O ESTELAS DE CONDENSACIÓN ???

¿PIENSAS QUE NO TE AFECTA?

Solicita analítica de metales pesados en sangre, te sorprenderás

- Cuando estés demasiado enfermo:
Cancer, Alzheimer, Fibrosis, Demencia...
- Cuando la tierra ya no dé frutos:
Los Árboles y Las Plantas están muriendo
- Cuando cobren por purificar
El Aire que Respirarán tus Hijos

!!!ACUÉRDATE QUE NO HICISTE NADA PARA PARARLO!!!

Y QUE OTROS TE AVISARON

ENCIMA TODO SALE DE LO QUE TE ROBAN, DE TUS IMPUESTOS, DE TU TRABAJO

SI NO LUCHAS POR TUS DERECHOS NO MERECES TENERLOS **UCC1-308** Autor: Chem
VEN CON NOSOTROS! Estamos en TELEGRAM: t.me/soberaniayjusticiasocial **PDFs GRATIS**

© Prohibido la reproducción total o parcial de esta obra registrada bajo COPYRIGHT INTERNACIONAL sin nombrar a JUSTICIA SOCIAL y el mal uso de esta información inclusive en beneficio propio, de no ser así aceptarás una multa de 1 onza de oro por segundo hablando de esto. NOTIFICACIÓN LEGAL LEX MERCATORIA. **TODOS LOS DERECHOS RESERVADOS**